

## 운전 및 작동

<b>운행에 관한 유의 사항</b> .....	246
주행 정보.....	246
방어 운전.....	248
차량 제어.....	248
제동.....	248
스티어링.....	249
트랙 이벤트 및 경주 주행.....	250
젖은 도로에서 주행.....	250
비상 시 조치.....	250
<b>시동 및 작동</b> .....	254
신차 길들이기.....	254
시동 버튼 위치.....	254
차량 시동 및 정지.....	256
유보 액세스서리 전원(RAP).....	257
주차로 변속하기.....	258
운전자 선택 작동 모드.....	260

드라이브 유닛.....	261
원-페달 주행.....	265
<b>브레이크</b> .....	266
브레이크.....	266
ABS(안티록 브레이크 시스템) ..	268
전자식 주차 브레이크(EPB).....	269
브레이크 보조장치.....	272
경사로 밀림 방지(HSA).....	272
희생 제동.....	273
<b>라이드 컨트롤 시스템</b> .....	274
트랙션 컨트롤 시스템(TCS)/	
차량자세 제어 시스템(ESC) ...	274
<b>크루즈 컨트롤</b> .....	276
크루즈 컨트롤.....	276
어댑티브 크루즈 콘트롤 (ACC).....	280
<b>운전자 보조 시스템</b> .....	292
운전자 보조 시스템.....	292
주차 또는 후진 보조 시스템.....	294
운전 보조 시스템.....	300

전방 충돌 경고 시스템(FCA).....	300
자동 긴급 제동 시스템(AEB).....	304
전방 보행자 제동 시스템 (FPB).....	306
사각지대 경고 시스템(SBZA).....	310
차선 변경 경고 시스템(LCA).....	310
차선 이탈 경고 장치 (LDW).....	313
차선 유지 보조 시스템(LKA).....	313
<b>충전</b> .....	317
충전 시기.....	317
플러그인 충전.....	317
충전 지연 무시 기능.....	323
충전 상태 피드백.....	323
충전 코드.....	327
전기 관련 요구사항.....	330

## 운행에 관한 유의 사항

### 주행 정보

#### 에너지 효율을 높여주는 주행 방법

다음 요령을 지키면 에너지 효율과 주행 거리를 최대화할 수 있습니다.

이런 효율성 팁이 도움이 되는 상대적으로 더 추운 온도에서, 전기 자동차 주행 거리는, 캐빈 난방으로 사용되는 에너지를 포함하여 상대적으로 더 높은 에너지 사용으로 인해 짧아지게 됩니다.

주행 거리 영향 화면은 차량 주행 거리에 영향을 주는 주요 요인들의 영향을 추정합니다. 충전이 완료된 이후, 이 정보는 재설정됩니다. “주행거리 영향” 이하를 참조합니다.

### 가속/제동/활주

급가속과 급감속은 삼가합니다.

전기 주행 거리는 차량 속도가 89 km/h (55 mph) 이하일 때 최대화됩니다.

크루즈 컨트롤 기능은 필요할 때 사용하십시오.

가능한 한 감속 및 타행주행(coasting)은 실시하기 전에 미리 계획합니다. 신호등이 있을 경우 차량을 급하게 몰아서는 안 되고 타행 주행을 위해 N(중립)으로 변속해서도 안 됩니다.

감속 동안 스티어링 휠 패들을 사용하면 보다 더 많은 에너지를 회복시킵니다.

### 지형 및 차량 속도

속도가 더욱 높아지고 경사도가 변할수록 에너지 사용량이 많아져 전기 주행 거리는 현저하게 줄어들 수 있습니다.

### 온도 조절장치 설정

난방 및 에어컨 시스템을 사용하면 전기 주행에 사용할 수 있는 에너지가 줄어듭니다.

최적의 에너지 효율성은 난방, 에어컨 및 팬이 모두 꺼져 있을 때 달성됩니다.

온도조절 시스템 대신 열선 시트 기능(장착된 경우)을 사용합니다. 시트를 가열하는 것이 실내를 냉난방하는 것보다 에너지 소비가 적습니다.

차량이 플러그인 되어 있을 때, 전기 주행 거리를 최대화하려면, 전기 콘센트에서 출력되는 전기를 활용함으로써, 원격 시동을 사용하여 실내를 냉난방합니다.

날씨가 더울 때에는 직사광선 아래에 주차하는 것을 삼가고 차량 내부에서 선 블라인드를 이용하십시오.

유리창 안쪽은 김서림을 줄이기 위해 깨끗하게 유지하고, 프론트 서리 제거 장치 및 리어 김서림 방지장치는 필요하지 않으면 전원을 끕니다.

빠른 속도로 주행할 때에는 유리창을 연 상태로 주행하지 마십시오.

추정 주행 거리에 대한 온도조절 시스템 설정의 영향을 보려면 계기판 상의 고급 배터리 게이지를 사용합니다.

## 외부 온도

보다 더 추운 날에는 밤사이 차량에 플러그를 연결하고 그런 다음 차량을 원격 시동하는 것이 최선입니다.

주행 전 20분 동안 차량을 예열하도록 합니다.

가능하다면, 최선의 결과를 위해, 레벨 2(240볼트) 고출력 충전소를 사용합니다. 이는 차량 실내 및 고전압 배터리를 최적의 온도로 예열하게 해줍니다.

## 차량 충전/정비

### 충전

완전히 충전이 되어 있는 상태여도 차량을 전원 콘센트에 꽂아 놓으면 배터리 온도가 다음에 주행할 수 있는 상태로 유지됩니다. 특히 실외 온도가 매우 높거나 낮을 때는 반드시 꽂아 놓으십시오.

### 정비

타이어 공기압과 얼라인먼트는 항상 적정 상태를 유지하도록 하십시오.

차량에 실은 수하물이 지나치게 무거우면 효율과 주행 가능 거리에 영향을 미칩니다. 필요 이상으로 많은 짐을 실지 마십시오.

불필요한 전기 액세서리를 사용하지 마십시오. 차량 주행과 관계 없는 기능에 전력이 사용되면 전기로 주행 가능한 거리가 줄어듭니다.

루프탑 캐리어를 사용하면 하중과 항력이 더해져 효율이 줄어듭니다.

## 방어 운전

방어 운전이란 “항상 예상치 못한 것을 예상”하며 운전하는 것을 의미합니다.

방어 운전의 첫 번째 단계는 안전벨트를 착용하는 것입니다.

- 다른 도로 사용자(보행자, 자전거를 탄 사람 및 다른 운전자)가 부주의하고 실수를 할 수 있다고 가정하십시오. 그들이 저지를 수 있는 것을 예상하고 준비하십시오.
- 앞 차와 충분한 간격을 유지하십시오.
- 운전 집중하십시오.

## 차량 제어

**절대로 시동 되지 않는 상태에서 운행하지 마십시오.**

이런 상황에서는 많은 시스템(예: 브레이크 시스템, 파워 스티어링)이 작동하지 않을 수 있습니다. 이런 방법으로 주행하게 되면 본인과 다른 사람에게 위험을 초래할 수 있습니다.

## 제동

브레이크 작동에는 감지 시간과 반응 시간이 포함됩니다. 브레이크 페달을 밟겠다고 결정 하는 것은 감지 시간에 속합니다. 실제로 페달을 밟는 것은 반응 시간입니다.

운전자의 평균 반응 시간은 3/4 초 정도입니다. 100km/h로 주행하는 차량은 이 시간에 20m로 이동하며, 이러한 이동 거리는 비상 상황의 경우 꽤나 긴 거리일 수 있습니다.

명심할 유용한 제동 요령:

- 앞차와 충분한 간격을 유지하십시오.
- 불필요하게 과도한 제동을 피하십시오.
- 교통 흐름을 따르십시오.

차량 주행 도중 시동이 꺼질 경우 펌프 질하듯이 브레이크를 밟지 말고 보통때 처럼 브레이크를 밟으십시오. 그렇지 않으면 페달을 밟기가 더 어려워질 수 있습니다. 차량 시동이 꺼질 경우 일부 파워 브레이크 지원이 제공되나 브레이크를 밟을 경우에만 사용됩니다. 일단 파워 브레이크 지원이 사용되면 정지하는 데 시간이 더 걸리고 브레이크 페달을 밟기가 더 힘들게 됩니다.

## 스티어링

### 전자식 파워 스티어링

스티어링 휠을 좌우 끝단까지 반복해서 회전시킬 경우 시스템은 과부하 방지 기능을 작동시키게 되고, 이로 인해 파워 스티어링 보조력이 감소되어 스티어링 휠 조작이 다소 무거워 질 수 있습니다. 이는 시스템 보호를 위한 정상적인 현상이며 시간이 지나면 다시 정상 상태로 복귀됩니다.

저속 주행 또는 정차 상태에서 스티어링 휠을 회전시킬 경우 소음이 발생할 수 있으나 이는 정상적인 모터의 작동음입니다.

저온에서 초기 시동 시 스티어링 휠을 회전할 때 모터 작동음이 약간 커질 수 있으나, 이는 정상적인 현상으로 온도가 상승하면 작동음이 줄어듭니다.

전자식 파워 스티어링 시스템은 차량 시동 시에만 작동됩니다. 배터리 수명이 다 되었거나 완전 방전 시 스티어링 휠의 조작력이 무거워 질 수 있으므로 배터리를 교환하거나 충전 시킨 후 운행하십시오.

### △경고

전자식 파워 스티어링 시스템에 이상이 감지될 경우 시스템 자체적으로 모터 보조력을 조절하게 되어 조향을 위해 평소 보다 많은 힘이 필요할 수 있습니다. 이 경우 사고의 위험이 있으므로 당사 정비망에서 점검 및 정비를 받으십시오.

## 트랙 이벤트 및 경주 주행

레이싱, 트랙 시험 또는 경주 주행은 차량 보증에 영향을 미칠 수 있습니다. 레이싱이나 기타 경주 주행에 차량을 사용하려면 그 전에 보증 설명서를 참조하십시오.

## 젖은 도로에서 주행

비와 젖은 도로 때문에 차량의 접지력이 감소되어 정지 및 가속 능력에 영향을 받을 수 있습니다. 이런 주행 조건에서는 항상 더 천천히 운전하고 큰 물 웅덩이와 깊은 고인 물 또는 흐르는 물 위로 운전하는 것을 피하십시오.

## 비상 시 조치

### 건널목에서 시동이 꺼질 경우

변속기를 “N” 위치에 놓고 다른 사람의 도움으로 차를 밀어 움직이십시오.

### 주행 중 타이어가 펑크난 경우

주행 중 타이어 하나가 펑크가 나면 비상 경고등을 켜고 스티어링 휠을 꼭 잡은 후 발을 가속 페달에서 떼면서 차량 속도를 천천히 줄이고 브레이크 페달을 부드럽게 밟아 안전한 장소로 차를 이동한 후 타이어를 수리하십시오.

### ⚠경고

타이어가 펑크나면 절대 급제동을 하지 마십시오. 급제동은 차량을 한쪽으로 쓸리게 하여 예상치 못한 사고를 유발할 수 있습니다.

## 주행 중 고장이 발생한 경우

주행 중 차량에 고장이 발생하면 비상 경고등을 켜고 차량을 도로변 안전한 곳에 주차시키십시오.

비상 삼각표지판을 낮에는 차량 뒤쪽으로 100m 지점에, 밤에는 200m 지점에 설치하십시오. 설치 시 주변 교통 상황을 고려하고 안전에 유의하십시오.

비상 삼각표지판은 차량 출고 시 트렁크에 함께 제공되며, 도로교통법에 따라 항상 차에 비치해 두어야 합니다. 그렇지 않을 경우 처벌을 받습니다.

점검 후 차량이 주행 가능한 경우, 가까운 당사 정비망에서 차량 점검을 받으십시오. 아니면 당사의 긴급 출동 서비스를 이용하십시오.

**△경고**

안전에 관한 문제를 인지하는 경우 차량 운행을 중단하시고 차량을 당사 정비망으로 이동하시길 바랍니다. 그렇지 않으면 심각한 부상을 입을 가능성이 있습니다.

**경미한 화재가 발생할 경우**

전기 및 연료 시스템에 승인되지 않은 변경을 하거나 사고가 나면 화재가 발생할 수 있으므로 차량에 소화기를 비치하십시오.

차량 인도 시에 소화기는 제공하지 않습니다. 소화기를 취급하는 근처 상점에서 구입할 수 있습니다.

고전압 배터리와 관련 없는 경미한 화재가 발생할 경우에는 놀라지 말고 시동을 끈 후 소화기를 사용하여 화재를 초기 진압하십시오.

소화기 옆쪽에 부착된 사용법을 읽어보고 소화기의 사용 및 취급 방법을 익혀 두십시오.

소화기가 없으면 물로 화재 진압을 시도하십시오.

초기에 신속한 화재 진압이 불가능하거나 고전압 배터리에 화재가 발생한 경우 소방서(119)에 연락하여 진압하도록 하십시오.

**△경고**

차량용 소화기는 고전압 배터리화재를 진화할 수 없습니다. 고전압 배터리화재가 발생한 경우 또는 화재의 규모가 큰 경우는 즉시 소방서(119)에 진압을 요청하십시오.

**△경고**

차량에는 각종 유류, 천 및 플라스틱 계열제품이 많아 화재 발생 시 순식간에 다른 부위로 번질 수 있으므로 모든 탑승자들은 즉시 내려 안전한 곳으로 이동하시길 바랍니다.

절대로 전기 및 연료장치에 대해 임의로 개조하지 마십시오. 차량의 전기 및 연료장치 개조는 화재발생의 원인이 될 수 있습니다. 만일 개조로 인해 화재가 발생할 경우 당사는 책임이 없음을 알려드립니다.

**전기차 사고 및 고전압 배터리 관련 화재가 발생한 경우**

전기차 사고가 발생하거나 고전압 배터리 관련 화재가 발생한 경우 다음 조치를 취하십시오.

- 주행 중인 경우, 비상 경고등을 켜고 안전한 장소로 이동하여 정차한 후 시동을 끄고 안전한 장소로 대피하십시오.

- 차량에 보통 또는 심한 충돌로 인해 손상이 발생한 경우, 가능한 빨리 당사 정비망에서 검사를 받아야 합니다. 차량 검사 때까지 안전한 장소에 차량을 정차하십시오.
- 고전압 배터리 시스템에 화재가 발생한 경우, 즉시 소방서(119)에 연락해 전기차 화재가 발생했음을 알리고 소방서의 지시를 따르십시오.

### ⚠경고

고전압 배터리가 손상되면 인체에 유해한 가스 및 전해액이 누출 될 수 있습니다.

가스 누출이 의심될 경우 환기를 위해 유리창이나 도어를 여십시오. 누출된 액체가 눈이나 피부에 접촉된 경우 해당 부위를 깨끗한 물로 흘려 씻은 후 의사의 진료를 받으십시오.

### ⚠경고

고전압 배터리에 화재가 발생한 경우, 전문 장비를 갖춘 전문 인력만이 화재를 진압할 수 있습니다. 화재를 진압하려고 시도하지 마십시오. 심각한 부상 또는 사망에 이를 수 있습니다.

### 고속도로에서 사고·고장 시 행동 요령

사고 또는 고장으로 정차 시 2차사고 예방을 위해 다음 조치를 취하십시오.

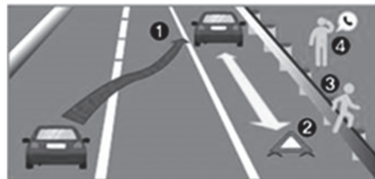

1. 신속히 비상등을 켜고 차량은 갓길로 이동 시킵니다.
2. 차량 후방에 안전삼각대를 설치합니다.
3. 운전자와 탑승자는 가드레일 밖 등 안전지대로 대피합니다.
4. 경찰(112), 소방(119) 또는 한국도로공사(1588-2504)로 연락하여 도움을 요청합니다.



## 폭설시 행동 요령

- 라디오를 항상 청취하고 고속도로 안내전화 1588-2504를 이용합시다.
- 커브길, 고갯길, 교량 등에는 감속운전을 하십시오.
- 차량방치 및 갓길 주차는 제설작업에 지장을 초래하니 삼가 합시다.
- 부득이 이석시 연락처를 반드시 남겨 두십시오.
- 차간 안전거리를 확보하고 브레이크 사용을 자제하십시오.
- 수시로 차량 주변의 눈을 치워 배기관(머플러)이 막히지 않도록 하십시오.
  - 고속도로 콜센터 전화 및 권역별 라디오 주파수 안내
  - 고속도로 안내전화 : **1588-2504** (지역번호 없이)
  - 교통정보 제보 접수 : **080-701-0404**
- 재난시 라디오 주파수

구분		서울	대전	대구	부산	광주	군산	원주	강릉
KBS	표준	97.3	94.7	101.3	103.7	90.5	96.9	97.1	98.9
MBC	FM4U	91.9	97.5	95.3	88.9	91.5	99.1	98.9	94.3
	표준FM	95.9	92.5	96.5	95.9	93.9	94.3	92.7	96.3
SBS(TBC)		107.7	95.7	99.3	99.9	101.1	90.1	105.1	106.1
TBS(TBN)		95.1	102.9	103.9	94.9	97.3	102.5	105.9	105.5

[NSC(국가안전보장회의) 권장 대국민 행동요령]

## 시동 및 작동

### 신차 길들이기

차량 출력 및 경제성을 개선하고 수명을 더하기 위해 처음 몇 백 킬로미터를 운행하는 동안은 다음과 같은 조치를 따르십시오.

- 출발 시 가속페달은 너무 세게 밟지 마십시오.
- 긴급한 상황을 제외하고는 급제동을 피하십시오.
- 장시간 고속 주행을 피하십시오.
- 다른 차량을 견인하지 마십시오.

### 시동 버튼 위치

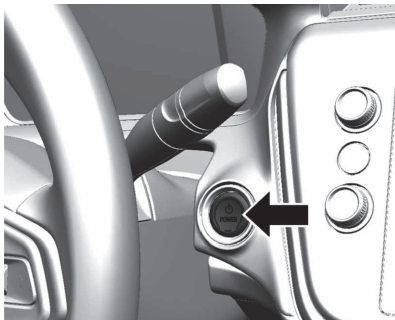

차량에는 전자식 시동 버튼 **POWER**  이 적용되어 있습니다. 시동 버튼 작동을 위해서는 스마트 키가 반드시 차량 실내에 있어야 합니다.

차량 시동이 켜지면 버튼은 점등 상태를 유지하며, 시동이 꺼지면 버튼의 LED도 꺼집니다.

**차량 정지/OFF(시동 꺼짐):** 차량 시동을 끄려면 P(주차)로 변속한 상태에서 시동 버튼을 누르십시오. 시동이 꺼지면 운전석 도어가 열리기 전까지 혹은 약 10분 간 유보 액세스리 전원(RAP) 모드가 작동합니다.

유보 액세스리 전원(RAP)에 대한 자세한 내용은 이 장의 “유보 액세스리 전원(RAP)”을 참고하십시오.

긴급 상황에서 차량을 정지해야 하는 경우 :

1. 견고하고 일정한 압력으로 제동하십시오. 브레이크를 반복적으로 펌핑하지 마십시오. 이는 브레이크 보조력을 고갈시켜 브레이크 페달의 힘을 증가시켜야 합니다.
2. 차량을 **N(중립)**으로 변속합니다. 변속은 차량이 움직이는 동안에 할 수 있습니다. **N(중립)**으로 변속 후 브레이크를 견고히 밟으며 차량을 안전한 곳으로 이동합니다.
3. 차량이 완전히 정지하면 후 **P(주차)**로 변속 후 시동 버튼을 눌러 시동을 끄십시오.
4. 주차 브레이크를 체결하십시오.

### ⚠경고

주행 중 차량 시동을 끄면 브레이크 및 스티어링 보조력이 상실되어 차량 제어가 힘들고 에어백이 작동 중지될 수 있습니다. 주행 중에는 비상 시에만 차량 시동을 끄십시오.

차량을 세울 수 없고 운전 중에 시동을 꺼야 하는 경우 시동 버튼을 2초 이상 길게 누르거나 5초 안에 2번 누르십시오.

**ON/RUN(시동/주행):** 차량 시동이 꺼진 상태에서 브레이크 페달을 밟은 채로 시동 버튼을 누르면 차량은 **ON/RUN** 모드로 진입합니다.

**ON/RUN** 모드는 시동이 걸린 상태로, 계기판에 차량 준비 지시등 이 점등된 경우 차량은 주행 준비가 된 것입니다.

### 정비 모드

차량 시동이 꺼진 상태에서 브레이크 페달을 밟지 않은 채로 시동 버튼을 약 5초 이상 누르고 있으면 차량은 정비 모드로 진입합니다.

정비 모드는 차량 정비와 진단 및 차량 검사 시 사용됩니다.

정비 모드에서는 계기판 및 오디오 시스템 등은 시동 상태에서와 같이 작동하지만 차량을 주행할 수는 없습니다.

## 주의

차량을 장시간 정비모드로 유지하게 되면, 12V 배터리가 방전되어 시동을 걸지 못 할 수도 있습니다.

## 차량 시동 및 정지

## 시동 걸기

변속 버튼을 **P(주차)** 또는 **N(중립)** 으로 놓으십시오. 그렇지 않을 경우 시동이 걸리지 않습니다.

스마트 키는 차량 내부에 두거나 운전자가 직접 지니고 있어야 합니다.

브레이크 페달을 밟은 채로 시동 버튼을 누르십시오.

스마트 키가 차량 내부에 없거나 전파 간섭을 받는 경우 주행 정보 표시창 (DIC)에 메시지가 표시됩니다.

스마트 키 배터리가 약한 경우에는 '스마트 키 시스템 작동' 장을 참고하여 스마트 키를 지정된 위치에 두고 시동을 거십시오.



시동이 걸리고 차량이 주행할 준비가 되면, 계기판 우측 하단에 차량 준비 지시등이 점등됩니다.

외부 온도가 매우 낮은 경우에는 차량 주행 준비까지 약 15초 정도 걸릴 수 있습니다.

### 재시동 걸기

차량이 움직이고 있을 때 차량 시동을 다시 걸기 위해서는 변속 버튼을 **N(중립)** 위치로 놓고 브레이크 페달을 밟지 않은 채로 시동 버튼을 두 번 누르십시오.

### 시동 끄기

변속 버튼을 **P(주차)**로 놓은 후 시동 버튼을 눌러 시동을 끄십시오. 시동이 꺼질 때 차량이 **P(주차)** 상태가 아닐 경우 자동으로 **P(주차)**로 변속된 후 시동이 꺼집니다.

### 유보 액세스리 전원(RAP)

유보 액세스리 전원(Retained Accessory Power, RAP)은 차량 시동을 끈 후 최대 10분간 아래의 기능을 사용할 수 있도록 합니다.

- 오디오 시스템
- 전동식 유리창
- 전원 소켓

차량에 따라 오디오 시스템 및 전원 소켓은 운전석 도어가 열리면 기능이 꺼집니다.

## 주차로 변속하기

P(주차) 위치로 레버 이동 방법:

1. 브레이크 페달을 밟고 주차 브레이크를 거십시오. “전자식 주차 브레이크” 참조.
2. 중앙 콘솔에 있는 P(주차) 스위치를 누릅니다.
3. 차량 엔진을 끄십시오.

경사로에서 차량 기어를 P(주차) 위치로 변속한 경우, 전동 주차 브레이크(EPB)는 자동으로 체결될 수 있습니다.

운전자는 EPB 스위치를 이용하여 EPB를 체결 해제할 수 없습니다. 이는 P(주차) 위치에서 다른 위치로 차량 기어를 변속할 때 자동으로 해제됩니다.

## 추진 시스템을 켜 놓은 상태로 차량 하차

### ⚠경고

주차 브레이크를 걸고 P(주차) 버튼을 누르지 않은 채로 하차하면 위험합니다. 차량이 굴러 갈 수 있습니다.

추진 시스템을 가동 상태로 두고 하차하지 마십시오. 추진 시스템이 구동되고 있는 상태로 차량을 이탈하면 차량이 갑자기 움직일 수 있습니다.

본인이나 다른 사람이 부상을 입을 수 있습니다. 차량이 움직이지 않도록 하기 위해, 평평한 지면인 경우에도 항상 주차 브레이크를 걸고 P(주차) 버튼을 누르십시오.

추진 시스템이 켜진 상태에서 차량에서 내려야 할 때는, 차량에서 내리기 전에, 차량 기어를 P(주차) 위치로 변속하고 주차 브레이크를 체결해야 합니다. P(주차) 버튼을 누른 후에 일반 브레이크 페달을 누르십시오.

계기판에서 P(주차) 표시등을 볼 수 없다면, 차량 기어가 P(주차) 위치로 변속되지 않은 것입니다.

## 주차로부터 변속

이 차량은 전기 구동 시스템이 장착되어 있습니다. P(주차) 위치에서 변속을 하려면, 차량은 ON 상태이어야 하고 브레이크 페달은 밟고 충전 코드는 콘센트에 꽂혀 있지 않아야 합니다.

충전 코드를 연결하지 않고 몇 일 동안 추운 곳에 주차하면 시동되지 않을 수 있습니다. 고전압 배터리가 충분히 따뜻해질 수 있도록 차량을 연결해야 합니다.

P(주차)에서 다른 기어로 변속하는 방법은 다음과 같습니다.

1. 브레이크 페달을 밟습니다.
2. 차량을 시동하려면 POWER 를 누릅니다.
3. 차량의 충전 커넥터를 빼냈고 차량 준비 완료 표시등이 켜져 있는지 확인하십시오.
4. 중앙 콘솔에 있는 원하는 변속 버튼을 누르거나 당깁니다. N(중립) 위치의 경우, N 표시등이 빨간색으로 점등될 때까지 N(중립) 스위치를 길게 누릅니다.

차량이 더 이상 P(주차) 위치에 있지 않으면, P 표시등은 흰색으로 변하고 선택한 변속 버튼 상의 기어 표시등은 빨간색으로 변합니다.

차량 기어를 P(주차) 위치에서 다른 위치로 변속할 수 없는 경우, 주행정보 표시창(DIC) 메시지가 표시될 수 있습니다. P(주차) 위치에서 다른 위치로 변속하고자 한다면, 차량이 켜져 있고, 차량 준비 완료 표시등도 점등되어 있으며, 브레이크 페달은 밟고 있는지 점검합니다. 이런 모든 사항이 충족되었지만, 차량 기어가 P(주차) 위치에서 다른 위치로 변속되지 않는다면, 당사 정비망에서 점검 및 정비를 받으십시오.

### △경고

주차에 대한 책임은 전적으로 운전자에게 있습니다.

차량 주차를 완료한 후에는 반드시 변속 버튼을 P에 놓으십시오.

변속 버튼이 N에 있는 중립 주차를 할 경우에는 차량의 휠이 잠기지 않아 지면의 기울기 정도, 바람, 빗물 등과 같은 환경적인 요인 또는 사람, 기타 물체 등으로부터 차량에 가해지는 힘에 의해 차량이 움직여서 인명 및 물리적인 피해등의 피해를 유발 할 수 있습니다. 이로 인한 사고는 당사의 보증에 포함되지 않습니다.

### 연장된 주차

차량 시동이 켜진 상태에서 주차를 하고 스마트 키가 차량 내부에 없을 경우 차량은 약 1시간 후에 시동이 꺼지며, 스마트 키가 차량 내부에 있을 경우에는 약 2시간 후에 시동이 꺼집니다. 시동 중 P(주차) 위치에서 다른 위치로 변속 될 경우에는 타이머가 재설정 됩니다.

### 운전자 선택 작동 모드

#### 스포츠 모드

스포츠 모드는 일반 모드에 비해 빠른 응답성과 가속력을 제공합니다. 하지만, 스포츠 모드는 일반 모드에 비해 더 많은 에너지를 소모하여 에너지 효율을 낮춥니다. 가능하면 일반 모드를 사용하십시오.

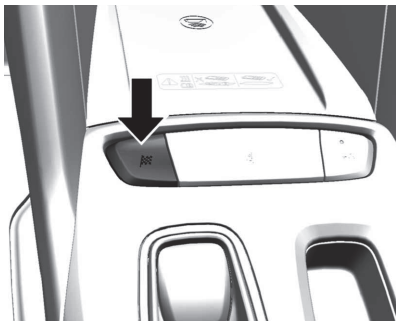

센터 스탭의  를 눌러 스포츠 모드를 선택하십시오. 스포츠 모드에서 버튼을 누르면 일반 모드로 전환됩니다.



스포츠 모드 선택 시 계기판에 지시등  이 점등되며, 일반 모드에서는 스포츠 모드 지시등이 꺼집니다.

매 시동 시 차량은 일반 모드로 설정됩니다.

## 드라이브 유닛



변속 버튼들은 중앙 콘솔 상에 있습니다. 선택된 기어 위치는 변속 버튼 상에서 빨간색으로 점등되는 반면, 모든 다른 스위치는 흰색으로 표시됩니다. 매우 추운 날씨 조건에서처럼 변속이 즉시 수행되지 않으면, 변속 버튼 상의 표시등은 변속이 완전하게 체결될 때까지 점멸할 수 있습니다.

상대적으로 고속인 상태에서 POWER 버튼을 두 번 누르면, 차량은 꺼지고 차량 기어는 자동으로 N(중립) 위치로 변속됩니다. 일단 차량이 정지되면, P(주차) 위치를 선택할 수 있습니다.

**P:** 이 위치에서 구동 바퀴가 잠기게 됩니다. 차량을 시동할 때, 차량이 쉽게 이동하지 않도록 하기 위해, P (주차)를 사용합니다.

### ⚠경고

주차 브레이크를 건 상태에서 P(주차) 스위치를 누르지 않은 채로 하차하면 위험합니다. 차량이 굴러갈 수 있습니다.

추진 시스템을 가동 상태로 두고 하차하지 마십시오. 추진 시스템이 구동되고 있는 상태로 차량을 이탈하면 차량이 갑자기 움직일 수 있습니다.

본인이나 다른 사람이 부상을 입을 수 있습니다. 차량이 움직이지 않도록 하기 위해, 평평한 지면인 경우에도 항상 주차 브레이크를 걸고 P(주차) 스위치를 누릅니다.

R(후진) 및 D(주행) 변속 버튼들은, 추진 시스템이 On 상태가 아니고 브레이크 페달은 밟지 않은 경우, P(주차) 위치에서 다른 위치로 의도하지 않은 변속을 방지하도록 설계되어 있습니다.

차량이 정지될 때, 차량을 끄려면 POWER 버튼을 누릅니다. 차량이 N(중립)에 있지 않으면 차량은 P(주차) 위치로 자동 변속됩니다. 이 장 뒷부분의 “세차 모드”를 참조하십시오.

차량이 너무 빨리 움직일 경우 P(주차)로 변속되지 않습니다. 차량을 정지한 후 P(주차)로 변속하십시오.

**R:** 이 기어는 후진용으로 사용하십시오.

차량 속도가 너무 빠를 경우 차량 기어를 R(후진)에서 D(주행)로, 또는 D(주행)에서 R(후진)로 변속하면, 차량은 N(중립)으로 변속될 수 있습니다. 감속하고 다시 변속하십시오.

R(후진) 위치로 변속하는 방법:

1. 완전히 정차하십시오.
2. 중앙 콘솔 상에서 R(후진) 스위치를 당깁니다.

R(후진) 위치에서 변속하는 방법:

1. 완전히 정차하십시오.
2. 원하는 변속 위치로 변속하십시오

저속에서 R(후진)을 사용하면 차량을 앞뒤로 살살 움직여 전기 드라이브 유닛에 손상을 주지 않으면서 눈이나 얼음 또는 모래에서 빠져나올 수 있습니다.

**N:** 이 위치에서, 추진 시스템은 비활성 상태입니다. 차량이 이동 중이면서 꺼져 있는 경우, 추진 시스템은 N(중립) 위치에서만 재시동합니다.

### 주의

차량은 장시간 동안 **N** (중립) 상태를 유지하도록 고안되지 않았습니다. 자동으로 **P** (주차)로 변속합니다.

등이 빨간색이 될 때까지 **N**(중립) 스위치를 누릅니다.

**N**(중립) 위치에서 변속하는 방법:

1. 완전히 정차하십시오.
2. 브레이크 페달을 밟습니다.
3. 원하는 변속단으로 변속합니다.

브레이크 페달을 밟지 않은 경우, 차량은 **N** (중립) 위치에서 유지될 수 있습니다.

### 세차 모드

이 차량에는 자동 세차장에서 세차시 변속 레버를 **N** (중립) 위치로 유지하는 세차 모드가 탑재되어 있습니다.

세차 모드는 차량 견인을 위해 사용해서는 안 됩니다. 차량을 견인할 필요가 있는 경우, “차량 견인”을 참조합니다.

### 주의

차량은 장시간 동안 **N** (중립) 상태를 유지하도록 고안되지 않았습니다. 자동으로 **P** (주차)로 변속합니다.

### 세차 모드(운전자 탑승)

차량을 켜고 차량에 탑승한 상태에서 차량 기어를 **N** (중립) 위치로 변속하려면, 다음과 같이 수행합니다.

1. 세차장 입구로 주행하십시오.
2. 브레이크 페달을 밟습니다.
3. **N**(중립) 위치로 변속합니다.
4. 원하는 경우, 차량을 끄려면, **POWER** 버튼을 누릅니다.
5. 브레이크 페달에서 발을 떼십시오. 이제 세차 준비가 완료되었습니다.

## 세차 모드(운전자 하차)

차량을 켜고 차량에서 하차한 상태에서 차량 기어를 N (중립) 위치로 변속하려면, 다음과 같이 수행합니다.

1. 세차장 입구로 주행하십시오.
2. 브레이크 페달을 밟습니다.
3. 도어를 여십시오.
4. N (중립) 위치로 변속하고, 그 다음 브레이크 페달에서 발을 뺍니다.
5. 지시등이 계속 N을 표시합니다. 그렇지 않을 경우 2-4 단계를 반복하십시오.
6. 원하는 경우, 차량을 끄려면, POWER 버튼을 누릅니다.
7. 하차하여 도어를 닫으십시오. 이제 세차 준비가 완료되었습니다.
8. 차량이 켜져 있는 경우, 다시 승차할 때 차량 기어는 P(주차) 위치로 자동 변속될 수 있습니다.

**D:** 이 위치는 일반 주행용입니다. 추월을 위해 더 많은 출력이 필요할 경우 가속 페달을 밟으십시오.

**D (주행) 위치로 변속하는 방법:**

1. 완전히 정차하십시오.
2. 중앙 콘솔 상에서 **D (주행) 스위치**를 당깁니다.

**D (주행) 위치에서 변속하는 방법:**

1. 완전히 정차하십시오.
2. 원하는 변속 위치로 변속하십시오.

## 주의

휠 스피ンを 지나치게 많이 하면 전기 드라이브 유닛이 손상될 수 있습니다. 이럴 경우 수리는 차량 보증으로 처리되지 않습니다. 고착된 경우 타이어를 돌리면 안 됩니다.

경사로에서 정차하거나 P(주차) 위치로 변속할 때에는 차량 구름 이동을 방지하기 위해 브레이크를 겁니다.

## 원-페달 주행

원-페달 주행을 사용하면, 가속 페달로 차량을 가속하여 안전하게 정지시킬 수 있습니다.

가속 페달에서 발을 완전히 떼면 급감속됩니다. 가속 페달에서 발을 조금 떼어 차량 감속을 원하는 대로 조정할 수 있습니다.

감속량은 회생 동력 제한 조건에 따라 달라질 수 있습니다.

긴급 제동이 요구되면 브레이크 페달을 사용하십시오.



원-페달 주행을 사용하려면, 전기 구동 시스템 변속 버튼 조절장치에서 원-페달 버튼을 누릅니다. 지시등은 계기판에서 표시됩니다. 이 기능은, 활성화된 경우, D (주행) 및 R (후진) 위치 모두에서 적용됩니다. 이 기능은 운전자가 수동으로 비활성화할때까지 활성화 상태로 유지됩니다.

가속 페달을 밟아 원하는 속도로 가속하십시오. 원-페달 주행으로 감속하면 완전한 회생 제동이 이루어져 에너지 효율이 향상됩니다. 가속 페달에서 발을 떼거나 회생 제동으로 크게 감속하면 제동등이 켜질 수도 있습니다.

원-페달 주행 기능을 끄려면, 원-페달 주행 버튼을 다시 누릅니다. 차량은, 정지된 경우, 원-페달 주행 기능이 꺼져 있을 때 정지된 상태로 유지됩니다. 투-페달 주행으로 돌아가려면, 브레이크 페달 또는 가속 페달을 밟습니다.

원-페달 운전으로 주행하는 동안 다음과 같은 조건에서 전자식 주차 브레이크가 자동으로 적용될 수 있습니다.

- 경사진 도로에서 운전하는 경우.
- 운전석 도어가 열린 경우
- 차량이 5분 동안 정지 상태를 유지하는 경우
- 추진 시스템에 문제가 있는 경우

주행하려면, 가속 페달을 다시 밟으면 전기 주차 브레이크는 자동으로 체결 해제됩니다.

원-페달 주행 시 차량이 멈추거나 추진 시스템에 문제가 발생하면 차량을 밀어 차량을 주차(P) 상태로 변속할 수 있습니다.

경사가 있는 도로에서는 원-페달 주행 시 정지 상태를 유지하는 기능이 작동 중이더라도 차량이 움직일 수 있습니다. 아래와 같은 상황에서 차량 정차 시 반드시 브레이크를 밟으십시오.

- 오르막 또는 내리막 경사가 심한 도로
- 경사가 끝나는 시점
- 경사로에서 출발과 정차를 반복할 때

### △경고

원-페달 주행 시 항상 전방을 주시하고, 긴급 제동이 필요한 경우, 브레이크 페달을 밟아 정차 하십시오. 미끄러운 노면에서는 원-페달 주행을 사용하지 마십시오. 사고가 발생할 수 있습니다.

## 브레이크

### 브레이크

브레이크 시스템은 두 개의 독립적인 브레이크 회로로 구성되어 있습니다.

하나의 브레이크 회로가 고장 나더라도 다른 브레이크 회로를 사용하여 차량을 제동할 수 있습니다. 그러나, 브레이크 페달을 끝까지 밟아야만 제동 효과를 얻을 수 있습니다. 이때에는 훨씬 더 많은 힘이 요구되며, 제동 거리가 증가하게 됩니다. 운행을 계속하기 전에 당사 정비망의 도움을 받으십시오.

시동이 꺼진 상태에서는 브레이크 페달을 한 두 번 밟으면 브레이크 시스템의 유압효과가 사라져, 동일 제동효과를 위해서는 제동 시 훨씬 더 큰 힘이 필요합니다. 견인 시 특히 이를 주의하십시오.

### △경고

평소보다 브레이크 페달이 깊게 밟히거나 브레이크 페달이 무겁게 느껴지면 신속히 당사 정비망에서 점검을 받으십시오. 그 상태로 계속 운행하시면 불의의 사고를 당할 수 있습니다.

### 주의

브레이크 마찰재(패드, 라이닝)를 교환했을 경우, 제동 성능이 충분히 발휘되지 않을 수 있으므로 처음 322km 이내의 주행거리는 가능한 급브레이크를 삼가시고 운행에 주의하십시오.

브레이크 페달을 밟은 채 주행을 하게 되면 브레이크 및 ABS가 정상적으로 작동하지 않을 수 있을 뿐만 아니라 브레이크 부품들을 빨리 마모시키고 제동등이 계속 점등되어 있어 뒤 차량 주행에 방해가 됩니다.

젖은 길 주행이나 세차 후에는 브레이크가 물에 젖어 제동력이 저하될 수 있습니다. 저속으로 주행하면서 브레이크 페달을 가볍게 여러번 밟아 브레이크 성능을 점검한 후 운행하십시오.

### 주의

브레이크 패드가 마모 한계에 도달하면 주행중 또는 제동시 브레이크 쪽에서 이음이 발생할 수 있습니다. 이음이 발생하면 즉시 당사 정비망에서 점검을 받으시고 필요시 패드를 교환하십시오.

## ABS(안티록 브레이크 시스템)

급브레이크를 밟거나 미끄러운 도로에서 제동을 하면 노면과 타이어 사이의 마찰력이 브레이크 제동력보다 작은 관계로 차바퀴가 고정되어 차량이 미끄러지게 됩니다.

ABS는 이러한 현상을 방지하기 위하여 순간적으로 브레이크의 작동을 해제해 반복함으로써 차량의 제동력을 유지시키고 핸들에 의한 차량 조작을 가능하게 합니다.

ABS 제어는 브레이크 페달의 진동 및 조절과정의 소음을 통해서 알 수 있습니다.

최적의 제동을 위해서는 페달이 진동하더라도 브레이크 페달을 완전히 밟은 상태를 유지 하십시오. 페달 밟는 힘을 감소시키지 마십시오.

시동 후 초기 출발시 “드르륵”과 같은 기계적인 소리가 1회 발생되는데, 이는 ABS 장치가 작동준비를 완료하는 소리로 정상적인 현상입니다.

ABS 장치에 결함이 발생하여 ABS가 정상적으로 작동되지 않더라도 일반 브레이크와 동일하게 작동하도록 되어 있습니다.

과속방지턱이나 비포장도로 주행중 가볍게 브레이크 페달을 밟은 경우에도 ABS가 작동할 수 있습니다. 이는 노면 특성에 따른 각 바퀴의 속도차에 의한 것이며, 정상적인 현상입니다.

### 주의

ABS 장착차량이라도 일반 브레이크 장착차량과 비슷한 제동거리가 필요하므로 앞차와의 안전거리를 충분히 유지하십시오.

타이어 주위의 세차나 청소시에는 ABS 관련장치 및 배선이 손상되지 않도록 주의하십시오.

### △위험

주행 중 브레이크 시스템 경고등이 ABS 경고등과 함께 점등되면, 급제동시 매우 위험하므로 급제동을 삼가하고 즉시 차량속도를 현격히 줄여 서행 운행하고 신속히 당사 정비방에서 점검을 받으시기 바랍니다. 만일 속도를 줄이지 않고 계속 주행하면 불의의 사고를 유발할 수 있습니다.



### ⚠경고

ABS에 고장이 있으면 정상보다 무거운 제동으로 인하여 휠이 잠기기 쉽습니다. 이럴 경우 ABS의 이점이 더 이상 없으며, 급제동 시 더 이상 차량이 제어되지 않고 옆으로 미끄러질 수 있습니다.

ABS 경고등이 점등되면 매우 위험하므로 급제동을 삼가고 차량을 서행 운행하여 신속히 당사 정비망에서 점검을 받으시기 바랍니다.

### 전자식 주차 브레이크(EPB)



전자식 주차 브레이크 (Electric Parking Brake, EPB) 스위치는 센터 콘솔에 있습니다. EPB는 시동이 꺼진 상태에서도 항상 작동할 수 있습니다. 배터리 방전을 방지하기 위해, 시동이 꺼진 상태에서는 EPB를 반복 사용하지 마십시오.

배터리 충전 상태가 충분치 않을 경우 EPB를 체결 하거나 해제할 수 없습니다.

이 시스템에는 적색 주차 브레이크 상태등과 주황색 주차 브레이크 경고등이 포함되어 있습니다.

또한 주차 브레이크와 관련된 주행정보 표시창(DIC) 메시지가 있습니다.

시스템에 관련 경고등 및 DIC 메시지가 표시 될 경우 당사 정비망을 통해 점검하십시오.

## EPB 작동

### EPB 작동 방법:

1. 차량이 완전히 정지되어 있는지 확인하십시오.
2. EPB 스위치를 잠시 들어올리십시오.

EPB가 완전히 걸리면 적색 주차 브레이크 상태등이 점멸한 다음 계속 켜져 있습니다.

적색 주차 브레이크 상태등이 계속 점멸할 경우, EPB가 부분적으로 걸려있거나 EPB에 문제가 있는 것입니다. 주행정보 표시창(DIC)에 메시지가 표시됩니다. EPB를 해제하고 다시 작동해 보십시오. 상태등이 켜지지 않거나 계속 점멸할 경우, 차량 정비를 받으십시오.

적색 주차 브레이크 상태등이 점멸할 경우 차량을 운전하지 마십시오. 당사 정비망에서 점검 및 정비를 받으십시오

주황색 주차 브레이크 경고등이 점등할 경우 EPB 스위치를 들어올린 상태로 있으십시오. 적색 주차 브레이크 상태등이 점등할 때까지 스위치를 계속 잡고 있으십시오.

주황색 주차 브레이크 경고등이 켜져 있으면 당사 정비망에서 점검 및 정비를 받으십시오.

차량이 이동하는 동안 EPB가 걸릴 경우, 스위치를 올린 상태로 있는 한 차량이 감속됩니다. 차량이 정지할 때까지 스위치를 올린 상태로 두면, EPB가 계속 걸린 상태를 유지합니다.

차량이 이동하지 않을 때 일부 상황에서 차량이 EPB를 자동으로 작동합니다. 이것은 정상이며 EPB 시스템의 정상 작동 여부를 확인하기 위해서 주기적으로 이루어집니다.

EPB가 걸리지 않을 경우, 차량이 움직이는 것을 방지하기 위해 고임목 등으로 바퀴를 고여 놓으십시오.

## 주의

주차 브레이크를 계속 체결한 상태에서 주행을 할 경우 브레이크 시스템이 과열되고 브레이크 시스템 부품의 조기 마모나 손상을 초래할 수 있습니다. 주행하기 전에 주차 브레이크가 완전히 해제되었고 브레이크 경고등이 꺼졌는지 확인하십시오.

**EPB 해제**

EPB 해제 방법:

1. 시동 버튼을 ACC 또는 ON 모드로 놓으십시오.
2. 브레이크 페달을 밟은 상태로 유지하십시오.
3. EPB 스위치를 잠시 누르십시오.

적색 주차 브레이크 상태등이 꺼지면 EPB가 해제된 것입니다.

주황색 주차 브레이크 경고등이 켜져 있을 경우 EPB 스위치를 계속 누르고 있으십시오.

적색 주차 브레이크 상태등이 꺼질 때까지 스위치를 계속 누르고 있으십시오. 해제를 시도한 후 적색등 또는 주황색등 중 하나가 켜져 있을 경우, 당사 정비망에서 점검 및 정비를 받으십시오.

**주의**

주차 브레이크를 건 상태에서 주행을 할 경우 브레이크 시스템이 과열되고 브레이크 시스템 부품의 조기 마모나 손상을 초래할 수 있습니다.

주행하기 전에 주차 브레이크가 완전히 해제되었고 브레이크 경고등이 꺼졌는지 확인하십시오.

**자동 EPB 해제**

기어가 걸리고 차량이 주행을 하면 EPB가 자동으로 해제됩니다. 주차 브레이크 라이닝의 수명을 연장하기 위해 EPB가 걸렸을 때는 급가속을 피하십시오.

## 브레이크 보조장치

브레이크 보조장치는 차량자세 제어 시스템의 일부입니다.

브레이크 보조장치 기능은 비상 운전상황에서 정지하거나 차량 속도를 줄이는 것을 돕도록 설계되어 있습니다. 이 기능은 운전자가 신속하게 차량을 정지하거나 속도를 줄이기 위해 빠르고 강하게 브레이크 페달을 밟은 상황에서 파워 브레이크 시스템을 보완할 수 있도록 유압 브레이크 컨트롤 모듈을 사용합니다.

유압 브레이크 컨트롤 모듈은 ABS가 작동할 때까지 브레이크 압력을 증가시켜 줍니다. 이 때 브레이크 페달이 미세하게 흔들리거나 페달이 움직이는 것은 정상이며 운전자는 주행 조건에 따라 계속 브레이크 페달을 계속 밟아 주어야 합니다.

브레이크 페달에서 발을 떼거나 브레이크 페달 압력이 갑자기 줄어들면 브레이크 보조장치 기능이 자동으로 해제됩니다.

## 경사로 밀림 방지(HSA)

경사로 밀림 방지 (Hill Start Assist) 기능은 차량이 출발 할 때 경사로에서 차량이 밀리는 현상을 방지합니다. 차량을 완전히 멈춘 후 브레이크 페달에서 발을 떼고 출발을 위해 가속 페달을 밟는 동안 HSA가 자동으로 브레이크를 잡아주어 차량이 밀리지 않게 해줍니다.

가속 페달을 밟으면 브레이크가 해제되며 약 2분 이내에 가속 페달을 밟지 않을 경우 전자식 주차 브레이크가 자동으로 체결됩니다.

오르막에서 기어 위치가 D에 있거나 내리막에서 기어 위치가 R에 있을 경우에만 작동합니다.

### ⚠경고

경사로에서는 HSA 기능에 의존하지 말고 항상 브레이크 페달을 밟아 차량이 밀리는 것에 대비하여 주십시오. 그렇지 않을 경우 심각한 사고 등이 발생할 수 있습니다.

### 회생 제동

회생 제동은 움직이는 차량에서 에너지 일부를 전기 에너지로 변환하는 것입니다. 그러면 이 에너지가 고전압 배터리 시스템에 저장되어 에너지 효율이 증대됩니다.

브레이크 시스템은 회생 제동, 통상적인 유압 제동, 또는 적절한 경우 두 제동의 조합을 사용합니다.

브레이크 컨트롤러는 펌프를 사용하여 유압 브레이크를 작동합니다. 급제동과 같은 일부 제동 동작 중에 펌프 소리가 들릴 수도 있습니다. 이런 현상은 정상입니다.

### 리젠 온 디맨드

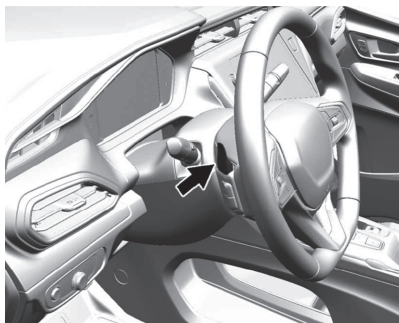

리젠 온 디맨드는 스티어링 휠 패들을 길게 눌러 감속 효과를 높일 수 있게 합니다. 이는 D(주행) 위치에서 작용합니다. 원-페달 주행 모드가 활성화되어 있을 때, 리젠 온 디맨드는 추가적인 재생 제동을 부가할 수 있습니다. 리젠 온 디맨드를 사용할 때 가속 페달로 감속을 관리할 수 있습니다.

리젠 온 디맨드 패들을 잡은 상태에서 차량이 완전히 정지하면 리젠 온디맨드 패들을 놓아도 차량이 저속으로 전진하지 않습니다. 전진하려면 가속 페달을 밟아야 합니다.

가파른 경사로에서는 브레이크 페달을 밟아 차량을 정지 상태로 유지해야 합니다.

배터리가 거의 완전히 충전되거나 냉각되어 있으면 회생 동력이 제한될 수 있습니다.

이 기능이 작동하면 크루즈 컨트롤이 꺼지고, 제동등이 점등합니다.

## 라이드 컨트롤 시스템

### 트랙션 컨트롤 시스템(TCS)/ 차량자세 제어 시스템(ESC)

이 차량에는 트랙션 컨트롤 시스템(TCS)과 차량자세 제어(ESC) 시스템(StabiliTrak®)이 장착되어 있습니다. 이들 시스템은 특히 미끄러운 도로 조건에서 구동축이 헛도는 것을 제한하고 운전자가 차량 조향을 유지하도록 보조합니다.

TCS는 구동 축이 하나라도 헛돌거나 접지력을 잃는 것을 감지하는 경우에 작동합니다. 이러한 경우 TCS는 헛도는 축의 브레이크를 작동하고 출력을 줄여 축이 헛도는 것을 제한합니다.

ESC 기능은 의도된 방향과 차량의 실제 주행 방향이 일치하지 않음을 차량이 감지할 때 작동됩니다. ESC는 제동 압력을 차량 휠 브레이크 가운데 하나에 선택적으로 가하여 운전자가 차량을 의도된 경로로 주행하도록 합니다.

크루즈 컨트롤이 사용되고 있고 TCS 또는 ESC가 휠의 헛도는 것을 제한하기 시작할 경우, 크루즈 컨트롤이 해제됩니다. 크루즈 컨트롤은 도로 조건이 허용할 경우 다시 켜질 수 있습니다.

두 시스템 모두 차량이 시동되어 움직이기 시작할 때 활성화되며, 작동 조건을 만족할 경우 작동됩니다. 이 시스템들이 작동하는 동안 또는 진단 점검을 수행하는 동안 소리가 날 수 있으며 약간의 진동이 있을 수 있습니다. 이러한 현상은 정상이며 차량에 문제가 있는 것은 아닙니다.

정상적 주행 조건의 경우 두 시스템 모두를 켜둘 것을 권장하지만, 차량이 모래, 진흙, 빙판길 또는 눈길에 빠져 있을 경우 TCS를 끄는 것이 필요할 수 있습니다. 뒷장의 시스템 켜기 및 끄기를 참고하십시오.



두 시스템 모두의 지시등은 계기판에 있습니다. 이 지시등은:

- TCS가 작동하여 휠이 헛도는 것을 제한할 때 점멸합니다.
- ESC가 작동될 때 점멸합니다.
- TCS 나 ESC 중 하나에 문제가 있을 때 점등합니다.

두 시스템 중 하나가 켜지지 않거나 작동하지 않을 경우 메시지가 주행정보 표시창(DIC)에 표시되며, 시스템이 작동 정지되어 있고 운전자가 조향을 유지하도록 보조하지 않는다는 것을 나타내기 위해서 이 점등됩니다. 이 지시등이 점등되면 차량을 주행하기에 문제가 없지만, 기능에 문제가 있음을 고려하여 안전하게 주행해야 합니다.

이 켜진 후 계속 켜져 있을 경우:

1. 차량을 세웁니다.
2. 시동을 끄고 15초간 기다립니다.
3. 차량 시동을 겁니다.

차량을 주행합니다. 이 계속 점등되는 경우, 문제를 진단하는 데 더 많은 시간이 필요할 수 있습니다. 이 상태가 지속될 경우, 당사 정비망에서 점검 및 정비를 받으십시오.

## 시스템 켜기 및 끄기

### 주의

TCS가 꺼진 상태에서 반복해서 브레이크를 밟거나 세게 가속하지 마십시오. 차량의 드라이브라인이 손상될 수 있습니다.

### ⚠경고

TCS/ESC을 과신하여 위험한 주행을 하지 않도록 하십시오.

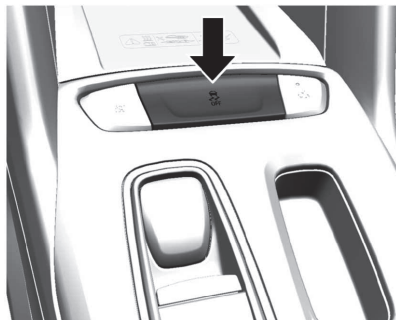

주행속도를 도로의 제한속도에 맞추십시오.





TCS 및 ESC OFF 버튼은 센터 콘솔에 있습니다.

TCS만 끄려면 ESC 버튼을 눌렀다 놓으십시오. TCS OFF 지시등 이 계기판에 표시됩니다.

TCS를 다시 켜려면 ESC 버튼을 눌렀다 놓으십시오. 계기판에 표시된 TCS OFF 지시등 이 꺼집니다.

TCS와 ESC 모두를 끄려면 계기판의 TCS OFF 지시등  및 ESC OFF 지시등 이 점등될 때까지 ESC 버튼을 길게 누르십시오.

TCS 및 ESC를 다시 켜려면 ESC 버튼을 눌렀다 놓으십시오. 계기판의 TCS OFF 지시등 과 ESC OFF 지시등 이 꺼집니다.

보조장치를 추가하면 차량 성능이 저하될 수 있습니다.

## 크루즈 컨트롤

### 크루즈 컨트롤

크루즈 컨트롤은 가속페달을 밟지 않아도, 차량의 속도를 일정하게 유지시켜 장거리 운행시 운전자에게 도움을 주는 편의 장치입니다.

안전을 위해 반드시 기재된 내용을 숙지한 후 본 기능을 사용하십시오.

크루즈 컨트롤은 약 40 km/h 이상의 속도에서 작동되며 약 40 km/h 미만의 속도에서는 작동되지 않습니다.

크루즈 컨트롤 작동 중 TCS 또는 ESC가 작동되면 크루즈 컨트롤의 작동이 자동으로 해제됩니다.

또한 정면 충돌 경고(FCA) 시스템이 작동하거나 브레이크를 밟는 경우에도 크루즈 컨트롤 작동은 해제 됩니다.



### △경고

정속으로 안전하게 주행할 수 없는 경우 크루즈 컨트롤을 작동하면 위험해질 수 있습니다. 따라서 바람이 부는 도로나 교통 체증이 심한 도로에서는 크루즈 컨트롤을 작동하지 마십시오.

미끄러운 도로에서도 크루즈 컨트롤을 작동하면 위험할 수 있습니다. 이러한 도로에서는 타이어 접지력이 급격하게 변하여 휠이 헛돌아 통제력을 상실할 수도 있습니다. 따라서 미끄러운 도로에서도 크루즈 컨트롤을 사용하지 마십시오.



크루즈 컨트롤 버튼은 스티어링 휠의 왼쪽에 있습니다.

**☹(켜기/끄기)**: 이 버튼을 누르면 크루즈 컨트롤이 꺼지거나 켜집니다.



크루즈가 사용되면 계기판에 흰색 지시등이 켜집니다.

**+RES (복귀/가속)**: 설정 속도가 메모리에 저장된 경우, 설정 속도로 복귀하려면 이를 짧게 누르고, 가속하려면 길게 누르고 있습니다. 크루즈 컨트롤이 이미 작동되어 있으면, 주행 속도를 높이는데 사용합니다.

**-SET (설정/감속)**: 속도를 설정하거나 크루즈 컨트롤을 작동하려면 이를 살짝 누르십시오. 크루즈 컨트롤이 이미 작동되어 있으면, 주행 속도를 낮추는 데 사용합니다.

**☹(작동 해제)**: 선택된 설정 속도를 삭제하지 않고 크루즈 컨트롤을 해제하려면 이 버튼을 누르십시오.

## 주행 속도 설정

사용하지 않을 때  기능을 켜면 **-SET** 또는 **+RES**이 눌러져서 원하지 않을 때 크루즈 기능에 작동될 수 있습니다. 크루즈 기능을 사용하지 않을 때는 을 꺼두십시오.

1. 을 누르면 크루즈 컨트롤 시스템이 켜집니다.
2. 원하는 속도까지 주행합니다.
3. **-SET**을 눌렀다 놓습니다.
4. 가속 페달에서 발을 뺍니다.

크루즈 컨트롤이 원하는 속도로 설정되면 이후 계기판의 크루즈 컨트롤 지시등이 녹색으로 바뀝니다.

## 설정 속도 변경

- 속도 증가: **+RES**을 짧게 눌러 속도를 1~2 km/h 씩 증가시키거나, **+RES**을 길게 눌러 원하는 속도에 도달할 때까지 버튼을 누르고 있다 때십시오.  
가속 페달을 밟아 속도를 높인 후 **-SET**을 눌러 속도를 높게 변경할 수도 있습니다.
- 속도 감소: **-SET**을 짧게 눌러 속도를 1~2 km/h 씩 감소시키거나, **-SET**을 길게 눌러 원하는 속도에 도달할 때까지 버튼을 누르고 있다 때십시오.  
브레이크 페달을 밟아 속도를 낮춘 후 **-SET**을 눌러 속도를 낮게 변경할 수도 있습니다.

## 설정 속도로 복귀

크루즈 컨트롤을 원하는 속도로 설정한 후에 브레이크를 밟거나 을 누르면 메모리에서 설정 속도가 없어지지 않고 크루즈 컨트롤이 해제됩니다.

일단 차량 속도가 40 km/h 이상이 되면, **+RES**을 짧게 누르십시오. 차량은 이전 설정 속도로 복귀합니다.

### 주의

재설정 할 때는 해제 직전의 설정 속도로 빠르게 증가하거나 감속할 수 있으므로 사전에 도로 확인 및 운전자가 이전의 설정 속도를 확인 가능한 경우에만 사용하십시오.

### 크루즈 컨트롤을 사용하는 동안 추월하기

가속 페달을 사용해 차량 속도를 높입니다. 페달에서 발을 떼면 이전에 설정한 크루즈 주행 속도로 감속됩니다.

액셀 페달을 밟고 있거나 또는 크루즈 컨트롤 기능을 해제한 직후 **SET-**을 살짝 누르면 크루즈 컨트롤은 현재의 주행 속도로 설정됩니다.

### 언덕에서 크루즈 컨트롤 사용



경사로에서 크루즈 컨트롤이 얼마나 잘 작동하는지는 차량 속도, 적재하중, 및 경사로의 경사도에 따라 달라집니다.

가파른 언덕을 오를 때는 차량 속도를 유지하기 위해 가속 페달을 밟아야 할 수도 있습니다. 언덕을 내려갈 때는 차량 속도를 낮게 유지하기 위해 브레이크를 밟거나 저단 기어로 변속해야 할 수도 있습니다.

브레이크 페달을 밟으면, 크루즈 컨트롤은 작동 해제됩니다.

### 크루즈 컨트롤 해제

크루즈 컨트롤을 종료하는 방법은 다음과 같습니다.

- 브레이크 페달을 밟는 경우
- 를 누르는 경우
- 기어를 **N**으로 옮길 경우
- 를 눌러 크루즈 기능을 끌 경우
- 리젠 온 디맨드를 활성화 한 경우 (“회생 제동” 장 참고)

### 속도 메모리 삭제

를 누르거나 차량 시동을 끄면 메모리에서 크루즈 컨트롤 설정 속도가 지워집니다.

## 어댑티브 크루즈 컨트롤 (ACC)

어댑티브 크루즈 컨트롤(Adaptive Cruise Control, ACC)은 운전자가 크루즈 컨트롤 설정 속도 및 차간 간격을 선택할 수 있게 합니다. 그러므로 이 시스템을 사용하기 전에 이 단원의 내용 전체를 읽어보아야 합니다.

차간 간격은 동일한 방향으로 움직이는 사용자의 차량과 전방에서 직접 감지된 차량 사이의 시간입니다. 즉, 같은 간격을 설정해도 높은 속도에서는 전방 차량과의 거리가 더 멀게 되고 낮은 속도에서는 전방 차량과의 거리가 더 가깝게 됩니다.

주행로에 감지되는 차량이 없는 경우, ACC는 일반적인 크루즈 컨트롤의 기능을 수행합니다.

ACC는 카메라 센서를 사용합니다.

전방에서 차량이 감지되면 ACC는 선택된 차간 간격을 유지하기 위해 가속 또는 제한적인 완만한 제동을 실행하게 됩니다. ACC를 해제하려면 브레이크를 밟으십시오.

트랙션 컨트롤 시스템(TCS) 또는 차량 자세 제어 시스템(ESC)이 작동할 때 ACC가 차량의 속도를 제어하고 있다면 ACC는 자동으로 작동 해제될 수 있습니다. ACC를 안전하게 사용할 수 있는 도로 조건에서는 ACC를 다시 켤 수 있습니다.

TCS 또는 ESC가 문제가 있어 비활성화 되면 ACC는 작동되지 않습니다.

### △경고

전방의 차량이 급감속 하거나 급제동할 경우, 다른 차량이 앞에 끼어들기를 할 경우에는 어댑티브 크루즈 컨트롤 시스템(ACC)이 전방 차량과의 충돌을 방지하지 못할 수도 있습니다. 따라서, 운전 중에는 긴급 상황에 즉각적인 대비를 할 수 있도록 최대한 주의를 기울이고 방어운전을 하시기 바랍니다. 어댑티브 크루즈 컨트롤 시스템(ACC)은 안전 장치가 아닌, 운전자를 위한 편의 장치입니다.

### △경고

ACC는 어린이, 보행자, 동물 또는 다른 대상을 감지하여 제동하지 않습니다. 또한 다음과 같은 경우에는 ACC 시스템 센서에 최적의 작동 환경이 보장되지 않으므로 ACC를 사용하지 마시기 바랍니다.

- 길이 구불구불하거나 경사가 심하거나 센서가 눈, 얼음 또는 먼지 등이 덮힌 경우 시스템이 전방 차량을 감지하지 못할 수 있습니다. 차량의 전체 앞면을 깨끗하게 유지하십시오.
- 안개나 비 등에 의해 시야가 좋지 않은 경우에는 ACC 성능이 저하될 수 있습니다.
- 접지력이 급격하게 변하여 휠 슬립이 과도해질 수 있는 미끄러운 도로 위를 주행할 경우.

### △경고

앞 유리가 깨끗하지 않으면 카메라 가시성이 제한될 수 있으며 ACC 시스템이 제대로 작동하지 않을 수 있습니다. 앞 유리 내부에 습기가 있거나 추운 날씨에 앞 유리 와셔를 사용하는 경우에는 ACC를 사용하지 마십시오. ACC를 작동하기 전에 앞유리에 김서림 및 성에 제거를 켜고 앞유리가 깨끗한 지 확인하십시오. 차량을 운행하기 전에 앞 유리 와이퍼의 상태를 확인하고 마모 된 경우 교체하십시오.



**☹(켜기/끄기) :** 누르면 시스템이 켜지거나 꺼집니다. 어댑티브 크루즈 컨트롤의 흰색 지시등이 점등됩니다.

**+RES (복귀/가속) :** 이전 설정 속도로 복귀하려면 이를 짧게 누르고 가속하려면 길게 누르십시오. ACC가 이미 작동 상태에 있으면, 주행 속도를 높이는데 사용합니다.



**-SET (설정/감속)**: 속도를 설정하고 ACC를 작동시키려면 이를 짧게 누르십시오. ACC가 이미 작동 상태에 있으면, 주행 속도를 낮추기 위해 이용합니다.

: 메모리에서 설정 속도를 지우지 않고 ACC를 해제할 때 누릅니다.

: 원거리, 중거리, 근거리 중에서 차간 간격 (시간) 설정을 선택하려면 누르십시오.

### 크루즈 컨트롤의 전환

ACC와 일반 크루즈 컨트롤을 전환하려면  을 길게 누르십시오.

ACC가 작동되면 계기판에 녹색의  지시등이 켜집니다. 일반 크루즈 컨트롤이 작동되면 계기판에 녹색의  지시등이 켜집니다.

### 어댑티브 크루즈 컨트롤 설정

ACC 시스템을 사용하지 않을 때는 ACC 버튼을 끄십시오. 켜 놓을 경우의 도하지 않게 버튼이 눌러 ACC가 작동될 수 있습니다.

ACC 최소 설정 속도는 25km/h 이며, 그 이하의 속도에서는 최소 설정 속도 25km/h로 설정됩니다.

속도 설정은 정차시 또는 5km/h 이상의 속도에서 가능합니다.

ACC를 설정하려면 다음의 절차를 따르십시오.

1.  버튼을 누릅니다.
2. 원하는 속도까지 주행합니다.
3. SET- 버튼을 눌렀다 놓습니다.
4. 가속 페달에서 발을 뺍니다.

ACC가 설정되고 선행 차량이 설정된 차간 간격보다 가까우면 바로 제동을 할 수 있습니다.



ACC 지시등은 계기판에서 표시됩니다. ACC가 활성화된 상태이면, 지시등은 녹색으로 바뀝니다.

설정 속도를 선택할 때는 속도 제한, 주변의 교통 속도 및 날씨 조건을 고려하십시오.

### 설정 속도로 복귀

ACC를 원하는 속도로 설정한 후에 브레이크를 밟으면 메모리에서 설정 속도가 없어지지 않고 ACC가 해제됩니다.

저장된 설정 속도로 ACC를 다시 사용하려면 +RES 버튼을 가볍게 누릅니다.

### 어댑티브 크루즈 컨트롤 작동 중 가속

어댑티브 크루즈 컨트롤(ACC)이 작동 중인 상태에서 가속하는 방법은 다음과 같습니다.

- 가속페달을 밟아 차량 속도를 높인 후 SET- 버튼을 눌러 속도를 설정하십시오. 가속페달을 밟으면 ACC의 제동기능이 작동하지 않으며 DIC에 관련 메시지가 나타납니다.
- DIC에 원하는 설정속도로 가속될 때까지 +RES 버튼을 길게 누르고 있다가 놓으십시오.
- +RES 버튼을 짧게 눌러 차량 속도를 1 km/h 씩 가속하십시오. 선행 차량이 없거나 차량이 설정된 차간격보다 멀리 있는것으로 판단되면 차량 속도는 설정된 속도로 증가합니다.
- +RES 버튼을 누른 상태로 길게 유지하여 차량 속도를 5 km/h 씩 가속하십시오.

선행 차량이 없거나 차량이 설정된 차간 간격보다 멀리 있는것으로 판단되면 차량 속도는 설정된 속도로 증가합니다.

**어댑티브 크루즈 컨트롤 작동 중 감속**  
어댑티브 크루즈 컨트롤(ACC)이 작동 중인 상태에서 감속하는 방법은 다음과 같습니다.

- 브레이크를 밟아 속도를 낮춘 후 SET- 버튼을 누르십시오.
- DIC에 원하는 설정속도로 감속될 때까지 SET- 버튼을 길게 누르고 있다가 놓으십시오.
- SET- 버튼을 짧게 눌러 차량 속도를 1 km/h 씩 감속하십시오.
- SET- 버튼을 누른 상태로 짧게 유지하여 차량 속도를 5 km/h 씩 감속하십시오.

## 차간 간격 설정

선택한 차간 간격 안에서 느리게 이동 중인 차량이 감지되면 ACC가 차량의 속도를 제어하고 선택된 차간 간격을 유지하려고 시도합니다.

차간 간격을 변경하려면 스티어링의 간격설정 버튼  을 누르십시오. 이를 누르면, 현재 간격 설정이 계기판에 표시됩니다.

그 다음 간격 버튼을 누르면 차례로 다음의 3가지 설정으로 전환됩니다. 원거리, 중거리, 근거리 간격 설정은 변경할 때까지 유지됩니다.

각 간격 설정은 간격 시간(원거리, 중거리, 근거리)에 해당하기 때문에, 차량 속도에 따라 달라집니다. 즉, 같은 간격을 설정해도 높은 속도에서는 전방 차량과의 거리가 더 멀게 되고 낮은 속도에서는 전방 차량과의 거리가 더 가깝게 됩니다.



차량 간격을 선택할 때는 교통 및 날씨 조건을 고려하십시오.

선택 가능한 간격의 범위는 모든 운전자와 주행 조건에 적합하지 않을 수 있습니다.

## 운전자 경고



어댑티브 크루즈 컨트롤(ACC)이 작동될 때 전방의 차량이 급감속 하거나 급제동 할 경우, 다른 차량이 앞에 끼어들기를 할 경우에는 ACC가 충분한 제동을 제공할 수 없을 수 있으며 운전자의 적절한 제동이 필요할 수 있습니다.

이런 상황이 발생하면, 장착된 HUD 또는 RLAD가 작동하여 심벌이 점멸됨과 동시에 경고음이 8회 동반됩니다.

인포테인먼트 화면에서 사용 가능한 설정을 보려면 **설정 > 차량 > 충돌/감지 시스템 설정**을 누릅니다.

## 선행 차량 감지



선행 차량 지시등이 DIC에 표시됩니다. 선행 차량 기호는 전방에 같은 방향으로 이동 중인 차량이 감지된 경우에 표시됩니다.

이 기호가 표시되지 않으면, 어댑티브 크루즈 컨트롤 시스템(ACC)은 전방 차량에 대해 반응하거나 제동을 제공하지 않습니다.

ACC는 자동으로 차량을 감속하며 전방 차량과 선택된 차간 간격을 유지하도록 차량 속도를 제어합니다.

차량 속도는 정면의 차량을 따라가도록 가속/감속되지만 설정된 속도를 초과하지는 않습니다.

필요한 경우 제한적인 제동을 적용할 수 있습니다.

브레이크가 작동되면 브레이크 등이 켜 집니다. 자동 제동은 수동으로 브레이크를 밟았을 때와 다른 느낌이나 소리를 낼 수 있습니다. 이런 현상은 정상입니다.

### △경고

어댑티브 크루즈 컨트롤(ACC)은 전방의 정지 또는 서행 차량에 대한 감지 및 반응을 하지 못할 수 있으며 또한, 차로의 한쪽으로 치우쳐서 주행하는 경우 또는 조향을 하고 있는 중일 경우에도 전방 차량에 대한 감지 및 반응을 하지 못할 수 있습니다. 예를 들어, 시스템은 움직임을 감지하지 못한 차량에 대해 제동을 하지 않습니다. 이러한 경우는 정체 중이거나 앞의 차량이 차선을 바꾸면서 갑자기 나타나는 경우에 발생할 수 있습니다. 이때는 차량이 멈추지 않거나 충돌할 수 있습니다.

ACC를 사용할 때는 주의해야 하며 운전 중에는 최대한 주의를 기울이며 조치를 취하고 브레이크를 밟을 준비가 되어 있어야 합니다.

### 어댑티브 크루즈 컨트롤을 자동 해제

다음의 경우 ACC가 자동으로 해제되며 운전자가 수동으로 브레이크를 밟아 차량을 감속해야 합니다.

- 센서가 차단된 경우
- 트랙션 컨트롤 시스템(TCS) 또는 차량자세 제어 시스템(ESC)이 작동되었거나 비활성화된 경우
- 감지되는 차량 또는 기타 물체가 없는 경우
- 시스템에 결함이 있는 경우

ACC가 해제되면 크루즈 컨트롤 기능이 해제됨을 알리는 메시지가 DIC에 표시되고 ACC 지시등은 표시되지 않습니다.

### 어댑티브 크루즈 컨트롤 복귀 알림

어댑티브 크루즈 컨트롤(ACC)은 감지된 선행차량의 뒤에서 차간 간격을 유지하며 차량을 감속하고 선행차량 뒤에 정지합니다.

정지한 선행 차량이 멀어지고 ACC가 복귀되지 않으면, 운전자가 전방의 교통상황을 확인할 수 있도록 선행차량 지시등이 점멸하며 경고음이 3회 울립니다. 인포테인먼트 화면에서 사용 가능한 설정을 보려면 **설정 > 차량 > 충돌/감지 시스템 설정**을 누릅니다.

선행 차량이 멀어지면 **+RES** 버튼을 누르거나 가속 페달을 밟아 크루즈 컨트롤을 다시 시작하십시오. 약 5분 이상 정지하거나, 운전석 안전벨트가 해제되고 운전석 도어가 열릴 경우 ACC는 자동으로 전자식 주차 브레이크(EPB)를 작동시켜 차량을 주차시킵니다.

ACC를 복귀시키고 EPB를 해제하려면, 가속 페달을 밟으십시오. ACC는 정차시 또는 5km/h 이상의 속도에서 기존에 설정된 속도로 작동이 복귀될 수 있습니다.

차량에서 내리기 전에 DIC 경고 메시지가 표시되어 P(주차)로 변속할 것을 나타낼 수 있습니다.

### ⚠경고

ACC 작동 중 차량이 정지되고 ACC가 해제되거나 꺼지거나 혹은 취소되면 차량은 정지 상태가 아니며, 차량이 움직일 수 있습니다.

ACC 작동 중 차량이 정지될 때는 항상 브레이크를 밟을 준비를 하십시오.

### ⚠경고

P(주차)로 변환하지 않고 차량에서 내리면 위험할 수 있습니다. ACC에 의해 정차하고 있는 동안 차량에서 내리지 마십시오. 차량에서 내리기 전에 항상 차량을 P(주차)에 위치시키고 시동 버튼을 OFF 모드로 전환하십시오.

## 어댑티브 크루즈 컨트롤 작동 중 가속페달 사용

어댑티브 크루즈 컨트롤(ACC) 작동 중 가속 페달을 밟으면 DIC에 자동 제동기능 작동 불가에 대한 메시지가 표시되며, 가속 페달에서 발을 떼면 다시 ACC의 자동 제동기능이 정상적으로 작동합니다.

### △경고

가속 페달을 계속 밟고 있는 동안에는 ACC가 자동으로 브레이크를 작동시키지 않습니다. 전방의 차량과 충돌할 수 있으니 전방을 주시하십시오.

## ACC에 영향을 미치는 비정형 개체

ACC는 다음 개체를 감지하는 데 어려움이 있을 수 있습니다.

- 후면이 낮거나 작거나 또는 비정형적인 전방 차량
- 화물칸의 빈 트럭 또는 트레일러
- 후미에 연장 화물칸이 있는 차량
- 운송용 차량, 측면 사이드카가 장착된 차량 또는 말 수송용 차량과 같은 표준화 되지 않은 모양의 차량
- 노면으로부터 낮은 차량
- 차량 전면에 가까운 물체
- 화물칸 또는 뒷좌석에 매우 무거운 화물을 실은 차량

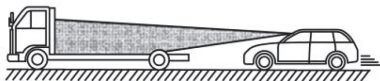

## 커브길 어댑티브 크루즈 컨트롤 작동

### △경고

커브에서는 어댑티브 크루즈 컨트롤(ACC)이 같은 차선의 전방 차량을 감지하지 못할 수 있습니다. 특히 경사로에 진출 또는 진입하는 차량을 따라갈 때 통제력을 상실하거나 충돌할 수 있습니다.

진입로에 들어가거나 진입로를 나갈 때는 ACC를 사용하지 마십시오. 필요한 경우 항상 브레이크를 사용할 준비를 하십시오.

### △경고

커브에서는 ACC가 다른 차선의 차량에 반응할 수도 있으며, 같은 차선의 차량에 반응할 시간이 없을 수도 있습니다. 전방의 차량과 충돌하거나 차량의 통제력을 잃을 수 있습니다.

곡선에서는 좀 더 주의를 기울이고 필요한 경우 브레이크를 사용할 준비를 하십시오.

급한 커브에서는 ACC가 다르게 작동하여 차량 속도를 줄일 수 있습니다.

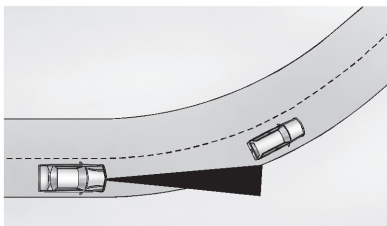

앞에 차량이 있으며 커브에 진입하는 경우, ACC가 전방의 차량을 감지하지 못하고 설정된 속도로 가속할 수 있습니다. 이런 경우, 선행 차량 기호가 표시되지 않습니다.

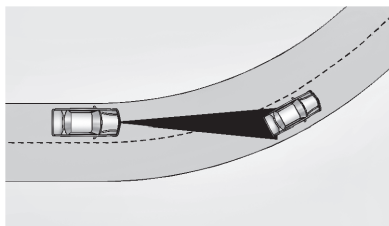

ACC가 다른 차선의 차량을 감지하고 브레이크를 적용할 수 있습니다.

ACC는 때때로 불필요하다고 생각되는 경고 또는 브레이크를 발생시킬 수 있습니다. 커브에 진입하거나 나가는 동안 ACC는 다른 차선의 차량, 표지판, 가드레일 및 다른 고정된 물체에 반응할 수 있습니다. 이러한 현상은 정상입니다. 이러한 차량은 정비가 필요하지 않습니다.

## 차선 변경 차량 감지

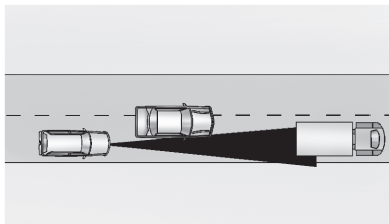

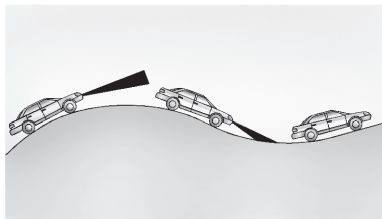

다른 차량이 차선 변경을 하여 같은 차선에 완전히 들어올 때까지 ACC는 차량을 감지하지 못합니다. 이 경우 브레이크를 수동으로 작동해야 할 수 있습니다.

## 언덕 주행



가파른 언덕에서 주행할 때 ACC를 사용하지 마십시오. ACC는 가파른 언덕에서 주행하는 중에는 차량을 감지하지 못합니다. 브레이크를 밟으면 ACC가 작동 해제 됩니다.

어댑티브 크루즈 컨트롤 작동 해제 ACC 작동 해제 방법은 세 가지가 있습니다.

- 브레이크 페달을 밟습니다.
-  버튼을 누릅니다.
-  버튼을 누릅니다.
- 리젠 온 디팬드 패들을 누릅니다.

## 설정 속도 메모리 삭제

 버튼을 누르거나 차량 시동을 끄면 메모리에서 크루즈 컨트롤 설정 속도가 지워집니다.

### ACC에 영향을 미치는 기상 조건

내부 온도가 너무 높으면 계기판에 ACC를 일시적으로 작동할 수 없다고 표시 될 수 있습니다. 이는 전면 카메라에 직사광선이 비치는 극도의 뜨거운 날씨가 인하여 발생할 수 있습니다. ACC는 차 안의 온도가 낮아지면 정상 작동 될 수 있습니다.

안개, 비, 눈 또는 도로 물보라와 같이 가시성이 낮은 상태와 관련된 조건은 ACC 성능을 제한 할 수도 있습니다. 앞 유리에 남아있는 비나 눈의 물방울 역시도 ACC의 물체 감지 능력을 제한 할 수도 있습니다.

### ACC에 영향을 미치는 조명 조건

ACC 전면 카메라는 열악한 조명 조건의 영향을 받을 수 있고 다음과 같은 시에는 ACC 성능이 제한 될 수도 있습니다.

- 터널, 다리, 고가도로 출입하는 등 밝기의 변화가 있을 때
- 카메라가 물체를 감지하지 못하게 하거나, 또는 동일 차선에서 물체 감지를 좀 더 어렵게 하는 원인이 되는 낮은 태양이 있을 때
- 저녁이나 이른 아침에 조명이 약할 때
- 차량 도로를 따라 밝기 또는 그늘이 여러 번 변경될 때
- 터널에서 전조등을 켜지 않거나 또는 리프트 램프가 켜지지 않은 차량이 전방에 있을 때
- 다가오는 차량의 상향등과 같은 차량 전방에서 반대 차선의 차량에서 강한 빛을 받을 때

### 액세서리 설치 및 차량 개조

전면 카메라 시야를 방해 할 수 있는 전면 카메라 앞 유리 영역 주변에 물체를 설치하거나 두지 마십시오.

루프랙 시스템으로 운반 할 수 있는 카누, 카약 등의 카메라를 방해는 물체를 차량 위에 설치하지 마십시오. 보관 장의 루프랙 시스템을 참조하십시오.

후드, 헤드램프 또는 안개등을 개조하지 마십시오. 카메라의 물체 감지 기능이 제한 할 수도 있습니다.

## 센서 시스템 청소

실내미러 뒤 앞유리 상단 부분의 카메라 센서가 눈, 얼음, 먼지 또는 진흙 등에 의해 덮힐 경우 ACC가 올바르게 작동하지 않을 수 있습니다. 이 경우 센서에 묻은 이물질들을 깨끗이 제거하십시오.

시스템 작동은 눈, 폭우, 얼음, 먼지, 진흙이 있는 환경에서도 올바르게 작동하지 않을 수도 있습니다. 이 경우에는 ACC를 사용하지 마십시오.

## 운전자 보조 시스템

### 운전자 보조 시스템

운전자 보조 시스템은 전진, 후진 및 주차 중에 충돌을 피하거나 충돌 손상을 줄이도록 도움을 주는 기능들을 말하며 시스템을 사용하기 전에 본 장 내용 전체를 숙지하시기 바랍니다.

#### ⚠경고

운전자 보조 시스템에만 의존하지 마십시오. 이 시스템은 충돌을 피하거나 충돌 손상을 줄이도록 도움을 줄 수 있지만 충돌을 방지할 수는 없습니다.

이 시스템의 경고음을 듣거나 경고 메시지를 보지 못할 경우 상해, 사망 또는 차량 손상이 발생할 수 있습니다.

#### ⚠경고

이 시스템은 상황에 따라 다음과 같이 센서 및 기능이 제대로 작동하지 않을 수 있습니다.

- 아동, 보행자, 자전거 또는 애완 동물을 감지하지 못함.
- 시스템이 감시하는 영역 밖의 차량이나 물체를 감지하지 못함.
- 모든 주행 속도에서 작동하지 않음.
- 경고하거나 충돌을 피하기에 충분한 시간을 주지 못함.
- 시야가 불량한 조건이나 기후 조건이 나쁜 때에 작동하지 않음.
- 감지 센서가 깨끗하지 않거나 눈, 얼음, 진흙 또는 먼지로 가려진 경우 작동하지 않음.
- 감지 센서가 스티커, 자석 또는 금속판으로 가려져 있을 경우에 작동합니다.



**△경고**

- 감지 센서 주변 부위가 손상되거나 제대로 수리되지 않은 경우 작동합니다.

**△경고**

주행 중에는 충돌을 피하기 위해 최대한 주의를 기울여야 하며 조치를 취하고 브레이크를 밟거나 핸들을 돌릴 준비가 되어 있어야 합니다.

**가청 경고음**

일부 운전자 보조 기능은 신호음으로 운전자에게 장애물을 경고합니다.

일부 운전자 보조 기능은 신호음으로 운전자에게 장애물을 경고합니다.

인포테인먼트 화면에서 사용 가능한 설정을 보려면 **설정> 차량> 충돌 / 편의 설정**을 누릅니다.

**청소**

차량 옵션에 따라 최적의 운전자 지원 기능의 성능을 보장하려면 차량의 이 영역을 깨끗하게 유지하십시오.

시스템을 사용할 수 없거나 차단되면 주행정보 표시창(DIC) 메시지가 표시될 수 있습니다.





- 실외 미러 아래에 있는 측면 카메라 렌즈
- 후방 측면 코너 범퍼
- 후방 카메라는 번호판 위에 있습니다.

- 전방 및 후방 범퍼 및 범퍼 아래의 영역
- 전방 그릴 및 헤드 램프
- 전방 그릴 안에 또는 전방 엠블럼 근처에 있는 전방 카메라 렌즈
- 전방 측면 및 후방 측면 패널
- 실내 미러 앞 앞유리의 바깥쪽

## 주차 또는 후진 보조 시스템

후방 카메라(RVC), 후방 주차 보조장치(RPA), 후측방 경고 시스템(RCTA)은 주차 시 도움을 주거나 장애물을 피할 수 있도록 해줍니다. 주차하거나 후진할 때는 차량 주위를 항상 확인하십시오.

## 후방 감시 카메라 (RVC)

차량이 R로 변속되면 후방 감시카메라 (Rear View Camera, RVC)가 인포테인먼트 디스플레이에 차량 후방의 영상을 이미지로 보여줍니다. 차량이 R에서 다른 기어로 바뀌면, 화면은 잠시 후에 이전 화면으로 돌아갑니다. 더 빠르게 이전 화면으로 돌아가려면, 인포테인먼트 시스템의 홈 버튼을 누르거나, P로 변속하거나, 차량 속도가 12km/h에 도달하게 하십시오.

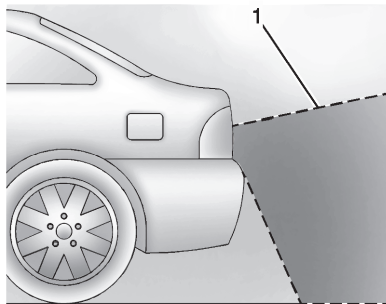

1. 카메라가 표시하는 부분

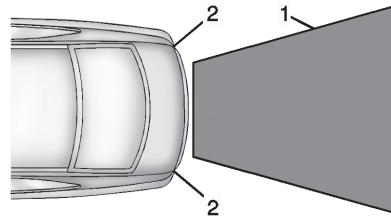

1. 카메라가 표시하는 부분
2. 후방 범퍼의 모서리

표시되는 영상은 실제 영상보다 더 멀거나 더 가깝게 보일 수 있습니다. 표시되는 영역은 제한적이며 범퍼 모서리에 가깝거나 범퍼 아래의 물체는 표시되지 않습니다.

후방 주차 보조장치(RPA) 또는 후측방 경고 시스템(RCTA)가 물체를 감지했음을 보여주기 위해 RVC 화면에 경고 삼각형이 표시될 수 있습니다. 이 삼각형은 장애물과 가까워질수록 주황색에서 적색으로 변경되고 크기가 커집니다.

#### △경고

후방 감시 카메라는 주·정차 보조장치입니다. 후진 및 주·정차 카메라에 나타나지 않는 사각지대가 있을 수 있으므로 실외, 실내 미러 및 운전자가 직접 후방 상황을 확인하십시오. 후방 감시 카메라의 렌즈 표면에 이물질이 묻으면 카메라의 재기능을 발휘 할 수 없으므로 항상 청결을 유지하시기 바랍니다.

#### 서라운드 비전 카메라

장착된 경우 서라운드 비전 카메라는 인포테인먼트 디스플레이에 차량 주변 영상을 전방 또는 후방 카메라 영상과 함께 보여줍니다. 전방 카메라는 그릴 또는 전방 엠블럼 근처에 있으며 측면 카메라는 실외 미러 하단에 있고 후방 카메라는 번호판 위에 있습니다.

인포테인먼트 디스플레이에서 카메라를 선택하거나 차량이 R(후진)로 변속되면 서라운드 비전 카메라를 사용할 수 있습니다. 더 빠르게 이전 화면으로 돌아가려면 인포테인먼트 시스템의 홈 버튼을 누르거나, P(주차)로 변속하거나, 차량 속도가 약 12km/h에 도달하게 하십시오.

#### △경고

서라운드 비전 카메라는 사각지대가 있으며, 차량 모서리 근처의 모든 물체를 보여주지 않습니다. 접이식 실외 미러가 제 위치에 있지 않으면 차량 주변 영상이 정확하게 보이지 않을 수 있습니다. 주차 또는 후진 시에는 항상 차량 주변을 확인하십시오.



1. 서라운드 비전 카메라의 영상 범위
2. 화면에 보이지 않는 영역

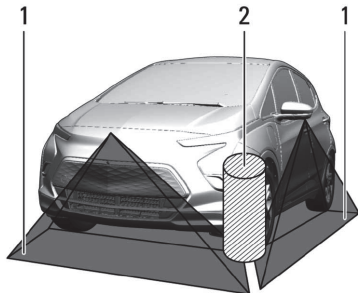

1. 서라운드 비전 카메라의 영상 범위
2. 화면에 보이지 않는 영역

### △경고

카메라는 카메라 시야 밖, 범퍼 아래 또는 차량 아래에 있는 어린이, 보행자, 자전거 타는 사람, 건널목 통행차량, 동물 또는 기타 물체를 보여주지 않습니다. 화면에 보여지는 거리는 실제 거리와 다를 수 있습니다. 카메라만을 이용하여 차량을 주행하거나 주차하지 마십시오. 주행 전 항상 차량 뒤쪽과 주변을 확인하십시오. 주의하여 사용하지 않을 경우 부상, 사망 또는 차량손상이 발생할 수 있습니다.

## 카메라 뷰

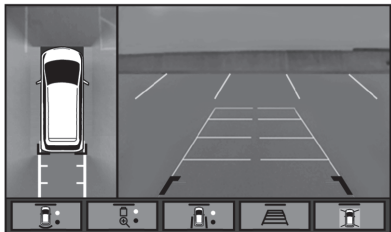

인포테인먼트 디스플레이 하단의 카메라 뷰 버튼을 터치하십시오.

**전방/후방 표준 뷰 :** 차량 전방 또는 후방 영역의 영상을 보여줍니다. 버튼을 누르거나 기어 변속에 따라 두 뷰 사이에서 전환됩니다.

**전방/후방 오버헤드 뷰 :** 차량 전방 또는 후방의 탑 다운 뷰 확대 영상을 보여줍니다. 버튼을 누르거나 기어 변속에 따라 두 뷰 사이에서 전환됩니다.

**측면 전방/후방 뷰 :** 차량 전방 또는 후방 좌우 측면에 있는 물체의 영상을 보여줍니다. 버튼을 누르거나 기어 변속에 따라 두 뷰 사이에서 전환됩니다. 이 뷰가 활성화된 경우 주차 보조 장치 및 후측방 경고 시스템(RCTA)을 사용할 수 없습니다.

**안내선 :** 사용 가능한 안내선을 보여줍니다.

**탑 다운 뷰 :** 선택된 카메라 뷰와 함께 차량 주변 이미지를 보여줍니다.

이 뷰는 전방/후방 차량 뷰와 함께 활성화할 수 없습니다.

## 주차 보조 장치

후방 주차 보조장치(Rear Parking Assist, RPA)가 장착되어 있으며 차량이 8km/h 미만의 속도로 주행 중인 경우 범퍼의 센서는 후방의 경우 최대 1.5m 안의 영역에서 지면으로부터 25cm 위에 있고 범퍼 높이보다 낮은 높이의 장애물을 감지할 수 있습니다.

이 감지 거리는 날씨가 덥거나 습하면 줄어들 수도 있습니다. 센서가 막히면 장애물을 감지하지 못하며 잘못된 감지가 발생할 수도 있습니다.

센서에 진흙, 먼지, 눈, 얼음 등의 이물질이 없도록 하고 영하의 온도에서 세차한 후에 센서를 닦으십시오.

### ⚠경고

특정 상황에서 물체 또는 옷의 다양한 반사 표면은 물론 외부적 소음원 등으로 인해서 시스템이 장애물을 감지하지 못하는 수도 있습니다.

### ⚠경고

주차 보조 장치는 범퍼 아래에 있거나 차량과 너무 가까이 있거나 혹은 차량과 너무 멀리 있는 물체를 감지하지 못합니다. 또한 약 8km/h 이상의 속도에서도 물체를 감지하지 못합니다.

상해, 사망 또는 차량 손상을 방지하려면 항상 주변을 확인하고 모든 미러를 확인한 후 주차를 하십시오.



계기판에는 ‘장애물과의 거리’를 보여 주는 바가 있으며 주차 보조장치 시스템을 위한 장애물 위치 정보를 보여주는 주차 보조 디스플레이가 있을 수 있습니다. 장애물이 가까워지면 바가 더 많이 빛나며 노란색, 주황색, 적색 순으로 변경될 수 있습니다.

장애물을 감지하면 “삐” 소리가 1번 울립니다. 차량이 장애물에 매우 가까워지면 신호음이 여러번 울립니다.

### 후측방 경고 시스템 (RCTA)

차량이 R로 변속하면 후측방 경고 시스템(Rear Cross Traffic Alert, RCTA)은 RVC 화면에 좌측 또는 우측 화살표가 있는 경고 삼각형을 표시하여 좌측 또는 우측에서 접근하는 차량에 대해 경고합니다. 이 시스템은 차량의 좌우측의 최대 20m로 부터 오는 물체를 감지합니다. 물체가 감지되면, 감지되는 차량의 방향에 따라서 좌측 또는 우측에서 “삐” 소리가 3회 울립니다.

차량의 후측방 경고 시스템(RCTA)의 감지 영역은 더 뒤로 움직이지 않습니다. 트레일러를 연결하고 후진할 때는 주의를 기울이십시오.

## 기능 켜기/끄기

후방 주차 보조 장치(RPA) 및 후측방 경고 시스템(RCTA)은 인포테인먼트 시스템을 사용하여 켜거나 끌 수 있습니다. 인포테인먼트 화면에서 사용 가능한 설정을 보려면 **설정> 차량> 충돌 / 감지 시스템 설정**을 누릅니다.

## 운전 보조 시스템

전방 충돌 경고(FCA), 차선이탈 경고장치(LDW), 차선 유지 보조장치(LKA), 측면 사각지대 경고(SBZA), 차선 변경 경고(LCA), 자동 긴급 제동 시스템(AEB) 및/또는 전방 보행자 감지 제동(FPB) 시스템이 장착된 경우 차량이 전진 기어 위치에 있는 동안 충돌을 피하거나 충돌 손상을 줄이도록 도움을 줄 수 있습니다.

## 전방 충돌 경고 시스템(FCA)

전방 충돌 경고 시스템(Forward Collision Alert, FCA)은 전방 충돌사고로 인한 피해를 피하거나 줄이는 데 도움을 주는 시스템입니다.

전방 차량이 감지된 상황에서 운전자의 차량이 감지된 전방차량으로 빠르게 접근할 경우, 윈드실드상에 적색등이 점멸하고 경고음이 울리거나 운전석에 진동이 발생합니다. 전방 차량과의 거리가 가깝더라도 운전자의 차량과 전방 차량과의 속도 차이가 미미할 경우 경고가 발생하지 않을 수 있습니다. 또한, 경고가 발생하기 전 특정 범위 이상의 가속/브레이크 페달을 밟거나 핸들을 급격히 꺾는 경우, 차로의 한쪽으로 치우쳐서 주행하는 경우 경고가 발생하지 않을 수 있습니다. FCA는 전방의 차량을 너무 가깝게 따라가는 경우 전방 차량 표시등을 주황색으로 보이게 하여 경고를 표시합니다.



FCA는 약 60m 이내의 차량을 감지하며 약 8km/h 이상의 속도에서 작동합니다.

FCA는 인포테인먼트 시스템을 사용하여 비활성화 할 수 있습니다.

인포테인먼트 화면에서 사용 가능한 설정을 보려면 **설정 > 차량 > 원격 잠금, 잠금 해제 및 시동**을 누릅니다.

## 전방 차량 감지



FCA 경고는 FCA 시스템이 전방의 차량을 감지하지 않은 상태에서는 발생하지 않습니다. 차량이 감지되면 전방 차량 표시등이 녹색으로 표시됩니다. 커브, 고속도로 진출로 또는 경사로에서와 같이 시야가 좋지 않은 경우 혹은 선행 차량이 보행자나 다른 물체로 인해 부분적으로 차단된 경우 차량 감지가 안될 수 있습니다.

FCA는 다른 선행 차량이 주행 차선에 완전하게 들어서기 전까지는 그 차량을 감지하지 않습니다.

## △경고

FCA는 경고 시스템이며 브레이크를 작동 시키지 않습니다.

전방에서 서행하는 차량이나 정지하는 차량에 매우 급격히 접근하는 경우, 또는 전방 차량에 매우 근접하여 주행할 경우에는 FCA는 운전자에게 전방 차량과의 추돌을 방지하기 위한 충분한 시간을 두고 경고를 제공하지 않을 수도 있습니다. 또한 전혀 경고를 제공하지 않을 수도 있습니다.

FCA는 보행자, 동물, 신호, 가드레일, 교량, 공사 표시 원통, 기타 물체에 대한 경고를 제공하지 않습니다.

교통상황, 날씨, 시야 등의 여러 운전 상황에 맞게 항상 앞차와의 적절한 안전 거리를 유지하며 안전운전 하시기 바랍니다. 또한, 주행 상황에 따라 적절한 시기에 브레이크 페달을 밟을 수 있도록 항상 대비하시기 바랍니다.

### △경고

FCA가 차량을 감지하지 못할 경우, 충돌을 피하도록 도움을 주기 위해 경고를 제공할 수 없습니다.

FCA는 카메라 센서가 먼지, 눈, 얼음 등으로 가렸거나 앞유리가 손상된 경우 등에는 전방의 차량을 감지하지 못할 수도 있습니다. 언덕길, 커브길 또는 안개, 비, 눈 등에 의해 시야가 가릴때, 전조등 또는 앞유리가 더럽거나 손상된 경우 등에는 차량을 감지하지 못할 수 있습니다.

앞유리, 전조등, 및 FCA 센서를 깨끗하고 양호한 상태로 유지하십시오.

### 충돌 경고



차량이 선행 차량에 너무 빠르게 접근하는 경우 헤드업 LED 경고등(Reflected LED Alert Display, RLAD)은 앞유리에 6개의 적색등이 반사되어 점멸하고 경고음이 발생할 수 있습니다.

충돌 경보가 발생하면 브레이크 시스템이 운전자로 하여금 더 빠르게 제동할 수 있도록 준비하여 짧고 부드러운 감속을 할 수 있도록 해줍니다. 필요에 따라 브레이크 페달을 계속 밟으십시오. 충돌 경보가 발생하면 크루즈 컨트롤이 해제될 수 있습니다.

### 차간거리 유지 경고



감지된 선행 차량을 너무 가깝게 따라가는 경우 차량 전방 표시등이 주황색으로 표시됩니다.

## 경고 감도 선택

스티어링 휠 상의  을 눌러 전방 충돌 경고 시스템(FCA)의 감도를 원거리, 중거리, 근거리로 설정합니다. 버튼을 한번 누르면 DIC에 현재 설정이 표시됩니다. 이어서 누를 때마다 이 설정이 변경됩니다.

선택된 설정은 변경될 때까지 유지되며 충돌 경고 및 차간거리 유지 경고 기능 모두에 적용됩니다. 두 가지 경고의 감도는 차량 속도에 따라 달라집니다.

즉, 차량 속도가 빠를 경우 더 먼거리에서 경고가 발생합니다.

경고 감도를 선택할 때는 교통 및 기후 조건을 고려하십시오. 선택 가능한 경고 감도의 범위는 모든 운전자와 주행 조건에 적합하지 않을 수 있습니다.

## 차간 거리 표시

움직이는 전방 차량과의 차간 거리는 주행정보 표시창(DIC)에 초 단위 시간으로 표시됩니다. 시간으로 표시된 최소 차간 거리는 0.5초입니다. 전방에 감지된 차량이 없거나 전방 차량이 센서 범위 밖에 있는 경우, 점선이 표시됩니다.

표시 방법에 대한 자세한 내용은 '계기판 및 조절장치'의 '주행 정보 표시창(DIC)'을 참고하십시오.

## 불필요한 경고

FCA는 회전하는 차량, 다른 차선의 차량, 차량이 아닌 장애물 또는 그림자에 대해 불필요한 경고를 발생시킬 수 있습니다. 이러한 경고는 정상적인 것이며 차량을 정비할 필요가 없습니다.

## 시스템 청소

FCA 시스템이 적절하게 작동하지 않는 것으로 보일 경우, 다음을 수행하면 문제가 해결될 수 있습니다.

- 실내 미러 앞 앞유리의 바깥쪽을 깨끗이 닦으십시오.
- 차량의 전체 앞면을 깨끗하게 닦으십시오.
- 전조등을 깨끗하게 청소합니다.

## 자동 긴급 제동 시스템(AEB)

차량에 전방 충돌 경고(FCA) 기능이 있는 경우, 자동 긴급 제동(Automatic Emergency Braking) 시스템도 있으며 여기에는 지능형 제동 보조장치(IBA)가 포함되어 있습니다. 시스템이 전방에서 같은 방향으로 이동 중인 충돌할 수 있는 차량을 감지하면 차량에 추가 제동력을 제공하거나 자동으로 브레이크를 작동할 수 있습니다. 이는 전진 기어로 주행하는 중에 심각한 충돌을 피하거나 완화시키도록 도움을 줍니다. 또한, 경고가 발생하기 전 또는 발생하는 도중에 특정 범위 이상으로 가속 또는 브레이크 페달을 밟거나, 스티어링 휠을 돌리거나, 차로의 한쪽으로 치우쳐서 주행하는 경우에도 전방 충돌 경고가 발생하지 않거나, 자동 제동이 작동하지 않을 수 있습니다. AEB는 차량이 감지된 경우에만 작동합니다. 전방 차량 감지는 DIC에 지시등이 켜짐으로써 알 수 있습니다.

AEB는 최대 약 60m 거리의 차량을 감지할 수 있으며, 전진 기어에서 약 8km/h~80km/h의 속도로 주행 할 때 작동합니다.

AEB는 충돌을 피하기 위해 차량을 감속하고 완전히 멈출 수 있습니다.

이 경우, AEB는 차량을 정지한 상태로 유지하기 위하여 전자식 주차 브레이크(EPB)를 작동시킬 수 있습니다. 이 경우 EPB를 해제하거나 엑셀 페달을 충분히 밟으십시오.

AEB는 차량 맞춤 설정을 통해서 끄거나, 경고 및 제동을 발생시키거나, 경고만 발생시키도록 설정할 수 있습니다.

인포테인먼트 화면에서 사용 가능한 설정을 보려면 **설정 > 차량 > 충돌 / 감지 시스템 설정**을 누릅니다.

### △경고

AEB는 비상 충돌 대비 기능이며 충돌 방지 기능이 아닙니다. 따라서, 차량 제동시 AEB에만 의존하지 마십시오. AEB는 작동 속도 범위 밖에서는 제동을 하지 않으며 감지된 차량에 대해서만 반응합니다.

예상하지 못했거나 의도하지 않은 상황에서 AEB는 경고를 발생시키거나 자동으로 차량을 갑자기 제동시킬 수 있습니다. 또한 AEB는 경고나 제동을 제공하지 않을 수 있으며, 아래와 같은 경우에 AEB가 오작동 또는 미작동 될 수 있습니다.

- 카메라 센서가 오염되거나 차단된 경우
- 구불구불하거나 경사진 도로, 요철로에서 차량을 운행할 경우

### △경고

- 전방 차량이 제대로 감지되지 않은 경우(특히 특수 차량, 트레일러 장착 차량, 트랙터, 짐을 실은 트럭, 진흙이 묻은 차량이 앞에 있는 경우)
- 보행자 또는 다른 물체에 의해 전방 차량이 부분적으로 차단된 경우
- 안개, 비, 눈 등의 날씨로 인해 시야가 제한되는 경우
- 지하주차장 및 실내에서 차량이 주행 중인 경우
- 야간에 전방 차량의 차폭등이 없거나 비대칭 및 장착 특이한 경우
- 역광, 반사광, 어둠 등 카메라 센서의 시야 확보가 어려운 상황인 경우
- 터널 진/출입 시와 같이 조도 변화가 큰 상황인 경우

### △경고

- 기타 환경이 카메라 센서 인식 한계 상황인 경우
- 전방의 회전하는 차량, 가드레일, 표지판 및 기타 움직이지 않는 대상이 있는 경우
- 난반사가 심한 지형의 경우
- 공사구간이나 철로, 기타 금속 물체가 도로상에 있는 경우
- 좁은 도로 및 톨게이트 진/출입의 경우

AEB가 위와 같은 상황에서 오작동 또는 미작동되는 것은 정상이며, 차량을 정비할 필요가 없습니다.

AEB의 자동 제동 기능 작동 중 이를 무시하려면 전방에 충돌 위험이 없음을 확인한 후 가속 페달을 충분히 밟으십시오.

## 지능형 제동 보조장치(IBA)

지능형 제동 보조장치(Intelligent Brake Assist, IBA)는 접근 속도 및 전방 차량과의 거리에 기반해 추가 제동력을 제공함으로써 브레이크 페달이 빠르게 밟혔을 때 작동될 수 있습니다.

이러한 경우에 브레이크 페달이 약하게 진동하거나 페달이 움직이는 것은 정상이며 브레이크 페달을 필요에 따라 계속 밟아주어야 합니다. IBA는 브레이크 페달을 놓은 경우에만 자동으로 해제됩니다.

### ⚠경고

IBA는 불필요한 경우에도 차량 제동력을 증가시켜 교통 흐름을 방해할 수 있습니다. 이러한 상황이 발생하면 브레이크 페달에서 발을 떼고 필요에 따라 브레이크 페달을 밟으십시오.

FAB 및 IBA는 차량 맞춤 설정을 통해서 비활성화할 수 있습니다.

인포테인먼트 화면에서 사용 가능한 설정을 보려면 **설정 > 차량 > 충돌 / 감지 시스템 설정**을 누릅니다.

## 전방 보행자 제동 시스템 (FPB)

전방 보행자 제동(Front Pedestrian Braking, FPB) 시스템이 장착되어 있으면 전진 기어로 주행 중에 근처의 보행자와 전방에서 충돌하는 일을 피하거나 피해를 최소화하도록 도움을 줄 수 있습니다. 가까이 있는 보행자가 정면에서 감지되면 FPB는 황색 지시등, 을 표시합니다.

감지된 보행자에 너무 빨리 접근하는 경우 FPB는 앞유리에 빨간색 경고등이 점멸하고 빠른 경고음을 발생시킵니다. FPB는 제동력을 높여주거나 차량을 자동으로 제동시킵니다. 이 시스템에는 지능형 제동 보조장치(IBA)가 포함될 수 있으며 자동 긴급 제동(AEB) 시스템도 보행자에 반응할 수 있습니다.

FPB 시스템은 약 8 km/h ~ 80 km/h의 속도에서 전진 주행 기어 일 때 보행자를 감지하고 경고를 제공할 수 있습니다. 주간에 주행 중인 동안에는 시스템이 최대 약 40 m 거리의 보행자를 감지할 수 있습니다. 야간 운전 중에는 시스템 성능이 매우 제한됩니다.

### ⚠경고

FPB는 보행자가 감지되지 않으면 경고를 발생시키거나 차량을 자동으로 제동시키지 않습니다.

FPB는 다음과 같은 경우에 보행자를 감지하지 못할 수도 있습니다.

- 보행자가 전방 정면에 있지 않거나, 완전히 보이지 않거나, 서있지 않거나, 일행의 일원이거나, 어린이와 같이 체구가 작은 경우
- 야간 조건, 안개, 비, 눈 등의 나쁜 시야 조건일 경우
- 전방 카메라 센서가 먼지나 눈, 얼음에 의해 막힌 경우
- 전조등 또는 앞유리가 더럽거나 상태가 좋지 않을 경우
- 주변 환경과 보행자를 구분하기 어려운 경우

### ⚠경고

- 기타 환경이 카메라 센서 인식 한계 상황인 경우

조치를 취하고 브레이크를 밟을 준비가 되어 있어야 합니다.

앞유리, 전조등, 및 카메라 센서를 깨끗하고 양호한 상태로 유지하십시오.

FPB는 차량 맞춤 설정을 통해서 **끄기**, **경고** 또는 **경고 및 제동**으로 설정할 수 있습니다. 인포테인먼트 화면에서 사용할 수 있는 설정을 보려면 **설정 > 차량 > 충돌 / 감지 시스템 설정**을 누릅니다.

## 전방 보행자 감지



FPB 경고 및 자동 제동은 FPB 시스템이 보행자를 감지해야만 발생합니다. 가까이 있는 보행자가 차량 전방에서 감지되면 전방 보행자 표시등이 주황색으로 표시됩니다.

## 전방 보행자 경고



차량이 전방의 보행자에 너무 빠르게 접근하는 경우, 헤드업 LED 경고등 (RLAD)이 앞유리에 점멸하고 전방에서 “삐” 소리가 빠르게 8회 울립니다. 전방 보행자 경고가 발생하면 제동 시스템이 운전자로 하여금 더 빠르게 제동할 수 있도록 준비하여 짧고 부드러운 감속을 할 수 있도록 해줍니다. 필요에 따라 브레이크 페달을 계속 밟으십시오. 전방 보행자 경고가 발생하면 크루즈 컨트롤이 해제될 수 있습니다.

## 자동 제동

FPB가 차량 전방의 보행자와 충돌할 위험이 있는 상황에서 브레이크를 밟지 않는 경우, FPB가 자동으로 보통 수준의 제동을 하거나 급제동을 할 수 있습니다. 이를 통해 매우 느린 속도의 보행자와 충돌을 방지하거나 보행자 부상을 감소시키는 데 도움을 줄 수 있습니다. FPB는 약 8km/h ~ 80km/h의 속도에서 보행자를 감지하면 자동으로 제동할 수 있습니다. 더 높은 속도와 같은 특정 조건에서는 자동 제동 수준이 보통 수준으로 감소됩니다.

FPB는 충돌을 피하기 위해 차량을 감속하고 완전히 멈출 수 있습니다.

이 경우, FPB는 차량을 정지한 상태로 유지하기 위하여 전자식 주차 브레이크 (EPB)를 작동시킬 수 있습니다. 이 경우 EPB를 해제하거나 엑셀 페달을 충분히 밟으십시오.



### ⚠경고

아래와 같이 예상하지 못했거나 의도하지 않은 상황에서 FPB는 경고를 발생시키거나 자동으로 차량을 갑자기 제동시킬 수 있습니다.

- 그림자 등과 같이 보행자와 모양이나 크기가 비슷한 대상이 있는 경우
- 지하주차장 및 실내에서 차량이 주행 중인 경우
- 역광, 반사광, 어둠 등 카메라 센서의 시야 확보가 어려운 상황인 경우
- 터널 진/출입 시와 같이 조도 변화가 큰 상황인 경우
- 기타 환경이 카메라 센서 인식한 계 상황인 경우

### ⚠경고

FPB가 위와 같은 상황에서 작동되는 것은 정상이며, 차량을 정비할 필요가 없습니다.

FPB의 자동 제동 기능 작동 중 이를 무시하려면 전방에 충돌 위험이 없음을 확인한 후 가속 페달을 충분히 밟으십시오.

차량 맞춤 설정을 통해 전방 보행자 감지에 의한 자동 제동을 비활성화 할 수 있습니다. 인포테인먼트 화면에서 가능한 설정을 보려면 **설정 > 차량 > 충돌 / 감지 시스템 설정**을 누릅니다.

### 시스템 청소

FPB가 제대로 작동하지 않을 경우, 카메라 센서가 있는 실내 미러 뒤쪽 앞유리 외부를 청소하면 문제가 해결 될 수 있습니다.

## 사각지대 경고 시스템(SBZA)

사각지대 경고 시스템(Side Blind Zone Alert, SBZA)은 사각지대에 다른 차량을 감지하여 운전자에게 정보를 제공하는 주행보조장치입니다. 사각 지대에 차량이 감지되면 실외미러에 경고등이 점등됩니다.

방향 지시등이 켜져 있고 같은 쪽에서 차량이 감지되면 실외미러 디스플레이에 차선을 변경하지 말라는 의미로 경고등이 점멸합니다. 이 시스템은 차선 변경 경고 시스템(LCA)의 일부이므로 이 기능을 사용하기 전에 전체 LCA 부분을 참고하십시오.

## 차선 변경 경고 시스템(LCA)

차선 변경 경고 시스템은(Lane Change Alert, LCA) 측면 사각지대에서 움직이는 차량 또는 뒤에서 측면 사각지대로 빠르게 접근하는 차량과 발생할 수 있는 차선 변경 충돌을 피할 수 있도록 운전자에게 알려줍니다.

해당 실외 미러의 LCA 경고등이 점등되고 방향 지시등이 켜져 있을 경우엔 LCA 경고등이 점멸합니다.

### △경고

SBZA 및 LCA는 운전자의 시야를 대신 할 수 없으며, 운전중 운전자 부주의에 의한 사고 책임은 전적으로 운전자에게 있습니다.

다음의 경우 사각지대 경고 시스템이 작동하지 않을 수 있습니다.

- 상대 차량의 속도가 매우 빨라 짧은 시간에 차량이 접근하여 추월하는 경우
- 보행자, 자전거 및 동물

차선을 변경하기 전에는 항상 모든미러를 이용하여 물체 유무를 확인하고 방향지시등을 사용하십시오.

## LCA 감지 영역

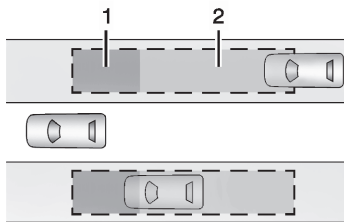

1. SBZA 감지 영역
2. LCA 감지 영역

LCA 센서는 차량 양쪽의 대략 한개의 차선구역(약 3.5m)를 감지할 수 있습니다. 해당 영역의 높이는 대략 지상 0.5m ~ 2m 입니다.

사각 지대 경고(SBZA) 영역은 차량의 중간 정도에서 약 5m 뒤까지 이며, 차선 변경 경고(LCA)는 후방 최대 70 m의 거리에서 빠르게 접근하는 차량에 대해서도 경고합니다.

## 시스템 작동 방식

시스템이 옆 차선의 측면 사각지대에서 이동 중인 차량 또는 후방에서 빠르게 접근하는 차량을 발견하면 해당 실외 미러에 LCA 경고등이 점등됩니다.

LCA 경고등이 점등되면 차선 변경시 사고의 위험이 있습니다.

차선을 변경하기 전에 LCA 디스플레이와 모든 미러를 이용하여 물체 유무를 확인하고 방향지시등을 사용하십시오.

## 좌측 실외 미러 경고등



## 우측 실외 미러 경고등



시동을 걸면 양쪽 실외 미러에 LCA가 잠시 켜집니다.

차량이 주행 중일 때, 옆 차선의 사각지대에서 이동하는 차량이나 사각지대로 빠르게 접근하는 차량이 감지되면 좌측 또는 우측 미러 경고등이 점등됩니다.

감지된 차량 방향의 방향지시등이 작동된 경우, 차선을 변경하지 말라는 추가 경고로서 이 경고등이 점멸합니다.

차량 설정을 통해 LCA를 비활성화할 수 있습니다. 인포테인먼트 화면에서 사용 가능한 설정을 보려면 **설정 > 차량 > 충돌 / 감지 시스템 설정**을 누릅니다.

운전자가 LCA를 비활성화하면 LCA 경고등은 나타나지 않습니다.

## 시스템 미작동 및 오작동

LCA 시스템은 주행 중 간혹 최상의 성능을 위한 교정을 시행합니다.

이 교정은 교통량이 있거나 도로 측면에 가드레일 및 보호대와 같은 물체가 있는 직선로에서 더 빨리 완료됩니다.

LCA는 다음과 같은 경우에 작동하지 않을 수도 있습니다.

- 정지되어 있거나 움직이는 차량 옆을 빠르게 지나갈 경우
- 트레일러를 견인할 경우
- 급커브를 주행할 경우
- 비오는 날 주행할 경우
- 리어 범퍼 좌측 및 우측에 있는 LCA 센서에 진흙, 먼지, 눈, 얼음과 같은 이물질이 묻을 경우

또한 LCA는 다음과 같은 경우에 오작동 할 수 있습니다.

- 자전거와 같이 차량 밖에 튀어나오게 물건을 실은 경우
- 도로 표지판, 나무, 연석 등과 같이 정지한 물체 옆을 지날 경우

위와 같은 경우 시스템 미작동 및 오작동은 정상적인 현상으로 따로 정비할 필요가 없으며, 위와 같은 경우가 아닌 데도 제대로 작동이 안될 경우 당사 정비망에서 점검을 받으십시오.

## 차선 이탈 경고 장치 (LDW)

차선이탈 경고(Lane Departure Warning, LDW) 시스템은 운전자가 의도하지 않은 차량의 차선이탈에 대해 경고를 통해 운전자의 주의를 환기시키는 시스템입니다. 차량이 주행 차선에서 방향 지시등을 켜지 않고 감지된 차선을 넘어가는 경우 경고를 발생시킵니다. 이 시스템은 차선 유지 보조장치(LKA) 시스템의 일부이므로 이 기능을 사용하기 전에 전체 LKA 내용을 숙지하십시오.

## 차선 유지 보조 시스템(LKA)

차선 유지 보조장치(Lane Keep Assist, LKA)는 의도하지 않은 차선 이탈로 인한 충돌을 방지하도록 돕습니다. 방향 지시등을 켜지 않고 감지된 차선을 넘어가려고 할 경우 스티어링 휠을 천천히 돌려 차선을 벗어나지 않도록 보조해 줄 수 있습니다. 차선 표시를 넘어갈 경우에는 차선이탈 경고(LDW) 또한 발생 시킵니다. 운전자가 의도적으로 스티어링 휠을 조작하는 것으로 감지한 경우 LKA는 조향 보조를 제공하지 않거나 차선이탈 경고(LDW)를 발생시키지 않습니다. 이 경우 LKA를 통한 조향 보조는 해제되며 운전자가 조향에 대한 제어권을 가져가게 됩니다.

LKA는 약 60km/h ~ 180km/h 사이의 속도에서 실내미러 뒤쪽 전방 카메라 센서를 이용해 차선 표시를 감지합니다.

### △경고

LKA 시스템은 지속적으로 핸들을 조작하지 않습니다. 차선 표시가 감지된 경우에도 차선을 유지하지 않거나 차선이탈 경고를 발생시키지 않을 수 있습니다.

### △경고

LKA 및 LDW 시스템은 다음과 같은 작동을 하지 않을 수 있습니다.

- 차선이탈 또는 충돌을 피하도록 경고를 발생시키거나 충분한 조향 지원을 제공.
- 날씨가 나쁠 때 또는 시야가 불량할 때 차선 표시 감지. 앞유리 또는 전조등에 오물, 눈 또는 얼음이 있어서 시야가 불량할 경우, 앞유리 또는 전조등의 상태가 좋지 않을 경우 또는 햇빛이 카메라를 직접 비출 경우 차선 감지
- 도로 가장자리 감지.
- 굽은 도로 또는 언덕길에서 차선 감지.

### △경고

LKA가 도로 한쪽의 차선 표시만을 감지한 경우, 차량이 차선 표시를 감지한 쪽의 차선에 접근하는 경우만 조향을 보조하거나 LDW 경고를 발생시킵니다. LKA와 LDW가 있는 경우에도 운전자가 직접 차량을 운전해야 합니다. 항상 도로에 주의를 기울이고 차선 내에서 차량을 올바른 위치로 유지하여 차량 손상, 부상 또는 사망 등이 발생하지 않도록 주의해야 합니다. 앞유리, 전조등, 및 카메라 센서를 항상 깨끗하고 양호한 상태로 유지하십시오. 기상 상황이 좋지 않을 때는 LKA를 사용하지 마십시오.

### ⚠경고



미끄러운 도로에서 LKA를 사용하면 차량 통제력을 잃고 충돌할 수 있습니다. 시스템을 끄십시오.

### 시스템 작동 방식

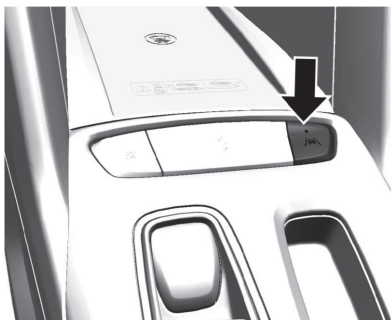
LKA 카메라 센서는 실내 미러 앞쪽 앞 유리에 있습니다.



LKA를 켜거나 끄려면 센터 콘솔의  을 누르십시오.

버튼을 눌러 LKA가 활성화될 때  지시등이 녹색으로 변합니다. 차량이 해당 방향에서 방향 지시등을 켜지 않고 감지된 차선 표시를 넘어가려고 시도할 때는 스티어링 휠을 천천히 회전시키고  지시등을 주황색으로 표시하여 도움을 줄 수 있습니다.

차선 표시를 넘어갈 때  지시등을 주황색으로 점멸하여 LDW 경고를 제공할 수도 있습니다. 또한 차선이탈 방향에 따라 우측 또는 좌측에서 세 번의 신호음이 발생합니다.

LKA 시스템은 지속적으로 핸들을 조작하지 않습니다.

LKA 시스템은 운전자에 의한 능동적인 스티어링 휠 조작을 감지하지 못하게될 경우, 경고를 발생시킬 수도 있습니다. 항상 스티어링 휠을 잡고 주행하십시오. 운전자의 주행 방식과 노면 상태에 따라, 경고의 발생 유무 또는 발생 시점에 차이가 있을 수 있습니다.

경고를 해제하려면 스티어링 휠을 움직이십시오.

### 시스템 미작동 및 오작동

시스템 성능은 다음과 같은 경우 영향을 받을 수 있습니다.

- 앞의 차량이 가까이 있을 때
- 터널 진입 시와 같은 갑작스러운 조명 변화가 있을 때
- 비탈진 도로를 주행할 때
- 도로의 차선 표시가 희미할 경우

차선 표시가 뚜렷하게 보이는데도 LKA 시스템이 정상적으로 작동하지 않을 경우 앞유리 중앙 상단 바깥쪽을 깨끗이 하십시오.

LKA 또는 LDW는 타르 자국, 그림자, 균열, 임시 차선 등과 같이 도로 상태가 불량할 경우 차선을 잘 못 감지할 수 있습니다.

이와 같은 시스템의 미작동 및 오작동은 정상적인 현상이며, 따로 차량을 정비할 필요는 없으며, 이러한 조건이 계속되는 도로에서는 LKA 시스템을 끄십시오.



## 충전

### 충전 시기

고전압 배터리의 전력이 부족해지면 충전 메시지가 표시됩니다.

**CHARGE VEHICLE SOON(충전 필요)** 메시지는 주행 가능 거리가 짧아 차량을 바로 충전해야 한다는 것을 나타냅니다.

충전 레벨이 감소하면 **PROPULSION POWER IS REDUCED** (추진력 감소됨) 메시지가 표시되고 가속 페달 응답이 감소합니다. 또한 남은 주행 가능 거리가 **LOW(부족)**으로 표시되어 차량을 즉시 충전해야 함을 나타냅니다.

에너지가 완전히 소모되면 **OUT OF ENERGY, CHARGE VEHICLE NOW**(에너지 없음, 즉시 충전 필요!) 메시지가 표시되고 차량이 감속하여 정차합니다. 브레이크와 조향 보조장치는 여전히 작동합니다. 차량이 정차하면 시동을 끄십시오.

### 플러그인 충전

이 단원에서는 차량의 고전압 배터리를 충전하는 절차에 대해 설명합니다. 차량을 주행하지 않거나 배터리를 전원 콘센트에 연결하지 않은 상태로 장시간 극한 저온이나 고온에 차량을 방치하지 마십시오. 온도가 **0°C(32 °F)** 이하일 경우 및 **32 °C(90 °F)** 이상일 경우 고전압 배터리 수명을 최대화하려면 차량을 전원 콘센트에 연결합니다.

충전 시간은 배터리 상태, 충전 레벨 및 외부 온도에 따라 다릅니다.

차량은 일반적으로 주유소와 기타 공공 장소에 설치된 **DC** 충전 장비로 충전할 수 있습니다.

다음 표는 차량의 충전 방법에 따른 추가 주행 거리 및 완충 시간을 보여줍니다.

	충전소	DC 고속 충전
	48 A	-
추가 주행 거리	충전시 간당 약 58 km	약 30분 후 최대 166 km*
완충 시간	약 8시간	-

\* DC 충전기는 **150 A** 용량이어야 하고 배터리 소진 상태에서 충전이 시작된다 고 가정합니다.

이 예상 시간은 공칭 온도 범위에 적용할 수 있습니다. 극히 덥거나 극히 추운 조건에서는 이 시간이 길어질 수 있습니다.

충전 시스템이 팬과 펌프를 구동할 수 있으며 차량 전원이 꺼져 있는 상태에서도 이로 인한 소음이 들릴 수 있습니다. 충전 중에 사용되는 전기 장비로 인해 딸깍거리는 소음이 들릴 수도 있습니다.

충전 전에, 충전 중에 또는 충전 후에 차량은 실내 충전 공간 환기가 필요하지 않습니다.

충전 코드가 차량에 연결되어 있으면 차량을 구동할 수 없습니다.

### 주의

차량 손상을 방지하려면 충전 코드 플러그가 양호한 상태인지, 마모되거나 손상되지 않았는지, 차량의 충전 포트에 단단히 연결되어 있는지 확인하십시오. 차량 충전이 간헐적일 경우, 코드를 빼고 손상을 점검하십시오. 과도하게 마모되거나 손상된 AC 충전 코드 플러그 또는 DC 충전 코드 플러그는 간헐적 연결을 유발할 수 있고 차량의 충전 포트를 손상시킬 수 있습니다.

현재의 충전 상태에 따라 표시될 수 있는 여러 화면이 있습니다.

### 충전 무효화

다음 중 한 가지 이상의 경우 CHARGING OVERRIDE/INTERRUPTION OCCURRED (충전무효화/중단 발생) 메시지가 표시되어 충전 무효화 또는 중단이 발생했음을 표시합니다.

- 소유자가 충전 설정을 무효화한 경우
- 차량 충전 포트에서 AC 전력이 갑자기 중단된 경우
- 전력 회사가 전력 공급을 중단한 경우

## AC 충전

AC 전력 상실이 1분이상 지속되면 짧은 시간동안 AC 전력상실 경고음이 울릴 수 있습니다. 이 경고음은 끌 수 없습니다.

차량을 P(주차)에 놓습니다.

충전 스테이션 차량 플러그가 차량의 충전 포트와 호환되는지 확인하십시오. 충전 스테이션에서 재충전할 때 차량에 연결된 전원 케이블의 길이는 10 m (33 ft) 미만이어야 합니다.

## 충전 시작

1. 차량을 P(주차)에 놓습니다.



2. 충전 포트 도어의 뒤쪽 가장자리를 눌렀다 놓으면 도어가 열립니다.

날씨가 추울 때에는 충전 포트 도어 주변에 성애가 얼어붙을 수 있고, 충전 포트 도어를 열거나 닫기 전에 해당 부근에서 얼음을 제거하십시오.

타사 충전 코드로 충전할 경우 충전 코드를 전기 콘센트에 연결하십시오. 적절한 충전 레벨을 선택하십시오.



3. 충전 코드를 전기 소켓에 꽂고 충전 코드 상태를 확인합니다. 레벨1 충전의 경우, 해당 충전 레벨을 선택합니다.

4. 충전코드의 AC 차량 플러그를 차량의 충전 포트에 꽂습니다. AC 충전 플러그가 AC 충전 포트에 완전히 연결되었는지 확인합니다. 제대로 연결하지 않은 경우 충전되지 않을 수 있습니다.
5. 계기판에 충전 상태 지시등이 켜지며 신호음이 울리는 지 확인합니다.
6. 충전 코드 도난 경보 기능을 활성화하려면 스마트 키로 차량을 두 번 잠급니다.

### 충전 종료

1. 활성화된 경우, 스마트 키로 차량의 잠금을 해제하여 충전 코드 도난 경보 기능의 작동을 해제합니다.
2. 차량에서 충전 코드의 차량 플러그를 빼냅니다.
3. 충전 포트 도어는 걸림 고정될 때까지 단단히 눌러서 닫습니다.
4. 전기 콘센트에서 충전 코드를 뽑습니다.
5. 충전 코드를 보관함에 넣습니다.

### DC 충전

#### DC 충전 스테이션 하드웨어

충전 스테이션 DC 차량 플러그가 차량의 DC 충전 포트와 호환되는지 확인하십시오. DC 고속 충전 스테이션에서 재충전할 때 차량에 연결된 전원 케이블의 길이는 10 m (33 ft) 미만이어야 합니다.

충전 스테이션에 명시된 단계를 따라 DC 차량 충전을 수행하십시오.

아무 이유든 DC 충전이 시작되지 않거나 중단될 경우, DC 충전 스테이션 디스플레이에 메시지가 표시되는지 확인하십시오. 충전 코드를 뽑아 DC 충전 과정을 다시 시작하십시오.

## 충전 시작

1. 차량을 P(주차)에 놓습니다.
2. 전자 주차 브레이크(EPB) 스위치를 누릅니다.
3. 충전 포트 도어의 뒤쪽 가장자리를 눌렀다 놓으면 도어가 열립니다.  
날씨가 추울 때에는 충전 포트도어 주변에 성애가 얼어 붙을 수 있고, 처음 시도에 충전 포트 도어가 열리지 않을 수도 있습니다. 주변의 성애를 제거한 다음 충전 포트 도어를 다시 열어보십시오.

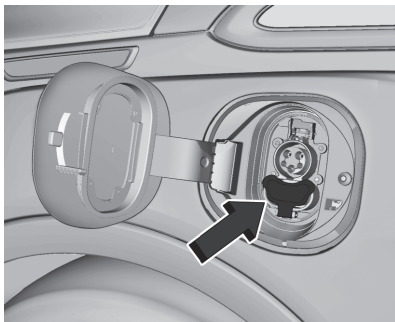

4. DC 충전 먼지 커버를 분리하여 완전히 내리십시오.
5. DC 충전 코드를 차량 충전 포트에 꽂습니다. DC 충전 플러그가 DC 충전 포트에 완전히 연결되었는지 확인하십시오. 제대로 연결하지 않은 경우 차량이 충전되지 않을 수 있습니다. 주행 정보 표시창(DIC)을 확인하여 차량 플러그가 올바르게 연결되었는지 확인합니다.

6. 충전 스테이션에 명시된 단계를 따라 충전을 시작하십시오.
7. 충전이 활성화되면, DC 충전 플러그가 DC 충전 포트에 고정되어 분리할 수 없습니다.
8. 계기판에 충전 상태 지시등이 켜지며 신호음이 울리는 지 확인합니다.

### 주의

충전 중에 DC 차량 플러그를 빼지 마십시오. 빼면 차량 또는 충전 스테이션 하드웨어가 손상될 수 있습니다.

## 충전 중지

언제든지 충전 스테이션의 컨트롤을 사용하여 충전을 중지할 수 있습니다. 타사 충전 코드를 사용할 경우 해당 제조사의 지침을 확인하십시오.

차량 내부에서 충전을 중지하려면 충전 화면에서 중지 버튼을 사용하거나 DC 차량 코드 손잡이 상단의 버튼을 누릅니다.

또한 여러 충전 기능을 제공하는 모바일 앱을 사용할 수 있습니다. 키패스를 보십시오.

## 충전 중지 — 자동

차량이 더 이상 충전 스테이션의 전력을 사용할 필요가 없을 경우, 충전이 중지되고 DC 차량 플러그가 DC 충전 포트에서 잠금 해제됩니다.

운전자 디스플레이와 지시등이 배터리가 완전히 충전되었음을 표시해도 여전히 충전 스테이션의 전력을 사용할 수 있습니다. 이는 배터리를 최적 작동 온도 범위로 유지하여 차량 주행 가능 거리를 극대화하기 위한 것입니다.

## 충전 종료

1. 충전 과정이 완전히 중지되고, 차량 플러그가 잠금 해제되고, 충전상태 지시등이 녹색으로 점등하거나 꺼질 때까지 기다리십시오.  
충전 후 차량 플러그가 차량 충전 포트에서 잠금 해제되지 않을 경우 긴급출동 서비스 센터에 연락하여 지원을 요청하십시오.
2. 차량의 DC 충전 포트에서 DC 차량 플러그를 뽑고 먼지 커버를 닫으십시오.
3. 충전 포트 도어는 걸림 고정될 때까지 단단히 눌러서 닫습니다.
4. 주행하기 전에 전자식 주차 브레이크를 수동으로 해제하십시오.

## 충전 지연 무시 기능

충전 지연 이벤트를 임시 해제하려면 충전 포트에서 충전 코드를 뽑은 다음 5초 내에 다시 꼽습니다. 신호음이 한 번 울리고 충전이 즉시 시작됩니다.

임시 무효화 기능을 취소하려면 충전 코드를 뽑고 10초간 기다린 다음 충전 코드를 다시 꼽습니다. 신호음이 두 번 울리고 충전이 지연됩니다.

## 충전 상태 피드백

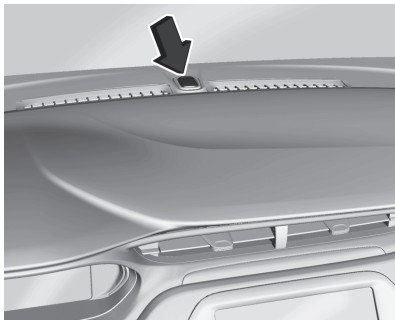

이 차량에는 앞유리 부근 계기판 중앙에 충전 상태 표시등(CSI)이 있습니다. 차량 충전 코드가 콘센트에 꼽혀 있고 차량 전원이 꺼져 있으면 CSI에서 다음과 같이 상태를 표시합니다.

- 짧은 녹색 점멸 - 차량이 전원에 연결되어 있습니다. 배터리가 완전히 충전된 상태가 아닙니다. 배터리가 충전됨에 따라 점멸 횟수가 1회에서 4회까지 증가합니다.

- 1회 점멸: 0-25% 충전
- 2회 점멸: 26-50% 충전
- 3회 점멸: 51-75% 충전
- 4회 점멸: 76-100% 충전
- 긴 녹색 점멸 - 차량이 전원에 연결되어 있습니다. 배터리가 완전히 충전된 상태가 아닙니다. 배터리 충전이 지연됩니다.
- 녹색 점등 - 차량이 전원에 연결되어 있습니다. 배터리가 완전히 충전된 상태입니다.
- 황색 점등 - 차량이 전원에 연결되어 있습니다. 호환이 되는 충전 코드를 꽂을 때 몇 초간 CSI 황색 점등은 정상입니다. 차량에 따라 또는 전체 유틸리티 중단이 있는 경우 황색 CSI 등이 더 길게 켜져 있을 수 있습니다. 또한 이것은 충전 시스템이 결함을 감지했고 배터리가 충전되지 않음을 표시할 수 있습니다.

### 324 운전 및 작동

차량의 충전 코드를 콘센트에 꽂았고 차량의 전원이 켜진 경우, 충전 레벨에 따라 CSI가 녹색 점멸 또는 점등됩니다.

충전 코드를 콘센트에 꽂았고 CSI가 켜지지 않을 경우, 전체 유틸리티 중단 또는 충전 결함이 감지되었습니다.



충전할 수 없을 경우 메시지가 표시됩니다.

다음 사항들은 충전 코드를 콘센트에 꽂았을 경우 차량의 피드백을 정리한 것입니다.

충전 상태 표시등	신호음	작동/이유
짧은 녹색 점멸(배터리가 충전됨에 따라 점멸 횟수가 한번에서 4번까지 증가합니다.)	1회 울림	충전 중입니다.
긴 녹색 점멸	2회 울림	충전은 프로그래밍 가능 충전 또는 전체 유틸리티 중단에 의해 지연될 수 있습니다 (장착된 경우). 나중에 충전이 시작됩니다.
짧은 녹색 점멸(충전 레벨에 따라 점멸 횟수가 한번에서 4번까지 증가)	2회 울림	충전 중이나 충전이 완료되기 전에 설정 가능 충전에 의해 한 번 이상 지연됩니다.
녹색 점등	없음	충전 완료
황색 (플러그 꽂음)	없음	충전 코드가 정상이고 차량이 충전 준비 중입니다.



충전 상태 표시등	신호음	작동/이유
황색	없음	충전 코드는 정상이나 차량이 충전되지 않음. 이것은 전체 유틸리티 중단 때문일 수 있으며 나중에 충전이 시작됩니다. 이러한 현상은 차량이 고전압 충전 시스템 결함을 감지했을 경우에도 발생합니다. 차량 정비 필요 표시등을 참조합니다.
짧은 녹색 점멸(충전 레벨에 따라 점멸 횟수가 한번에서 4번까지 증가) 또는 긴 녹색 점멸	4회 울림	선택한 속도 설정 때문에 시간이 부족해 출발 시간까지 완전히 충전하지 못했습니다. 출발 시간까지 배터리 충전을 증가하려면 “프로그래밍된 충전 무효화”를 실행합니다.
없음(플러그를 꽂을 때)	없음	충전 코드 연결 점검.
없음 (녹색 또는 황색 CSI 표시등이 보인 후)	없음	충전 코드 연결 점검. 연결 상태가 좋을 경우, 정전 또는 전체 유틸리티 중단 때문일 수 있으며(장착된 경우) 나중에 충전이 시작됩니다. 이러한 현상은 차량이 고전압 충전 시스템 결함을 감지했을 경우에도 발생합니다. 차량 정비 필요 표시등을 참조합니다.

충전 상태 표시등	신호음	작동/이유
없음	반복적 울림 이 기능을 비활성화하려면 <b>프로그래밍 가능 충전의 “충전 전력 손실 경고”</b> 를 참조하십시오. 이 경고를 정지하려면, <ul style="list-style-type: none"> <li>• 충전 코드를 뽑거나,</li> <li>• 스마트 키의 을 누르십시오.</li> <li>• 스마트 키의 을 길게 누른 후 다시 누르면 경고음이 정지합니다.</li> <li>• 경음기 패드를 누르십시오.</li> </ul>	충전이 완료되기 전에 전기가 차단되었음 90초 전에 전기가 다시 들어오면 반복되는 삐 소리가 정지합니다.
없음	3회 울림	충전 포트 도어 열려 있음.

## 충전 코드

### 중요한 안전 지침



이 기호는 잘못 사용될 경우의 감전 위험을 나타냅니다.

휴대용 전기 자동차 충전기에 대한 중요한 정보

아래의 정보 이외에도 제조사 지침을 참조하십시오.

- 전기자동차 충전은 건물의 전기 시스템에 일반 가전제품보다 훨씬 큰 부하가 인가될 수 있습니다.
- 충전기를 전기 소켓에 끼우기 전에 자격을 갖춘 전기 기술자가 전기 시스템(전기 소켓, 배선, 접합부, 및 보호장치)을 검사하여 지속적으로 **10A** 공급이 가능한지 확인하도록 하십시오.
- 전기 소켓은 정상적인 사용으로 마모되거나 또는 시간이 지남에 따라 손상되어 전기 자동차의 충전에 부적합해질 수 있습니다.
- 충전하는 동안 전기 소켓/플러그를 점검하여 전기 소켓/플러그가 뜨거워지는 경우, 사용을 중지하고 자격을 갖춘 전기 기술자에게 정비를 받도록 하십시오.
- 옥외인 경우, 사용하는 동안 날씨에 영향을 받지 않도록 전기 소켓에 끼우십시오.

- 전기 소켓/플러그에 피로가 가지 않도록 충전 코드를 장착합니다.
- 충전 코드를 물에 잠길 수 있는 위치에 놓지 마십시오.

### △위험

휴대용 전기 자동차 충전 코드의 부정확한 사용은 화재, 전기 쇼크 또는 화상, 재산 피해, 심각한 상해 또는 사망의 원인이 될 수 있습니다.

- 연장 코드, 다수 소켓 전원 스트라이프, 스플리터, 접지 어댑터, 서지 프로텍터, 또는 비슷한 장치를 사용하지 마십시오.
- 전기 소켓이 마모 또는 손상되었거나 또는 플러그를 단단하게 원위치에 고정할 수 없으면 사용하지 마십시오.
- 올바르게 접지되지 않은 전기 소켓을 사용하지 마십시오.
- 기타 전기 부하가 있는 회로에 전기 소켓을 사용하지 마십시오.

### △경고

전기 제품을 사용할 때는 다음 사항을 포함하여 기본적인 주의 사항을 항상 지키도록 하십시오.

- 제품을 사용하기 전에 안전 경고 및 지침을 숙지하십시오. 경고 및 지침을 따르지 않을 경우 감전, 화재, 및/또는 심각한 상해를 입을 수 있습니다.
- 차량을 충전하는 동안 차량 가까운 곳에 어린이를 보살피지 않은 채로 내버려 두거나 충전코드를 가지고 놀도록해서는 절대로 안 됩니다.
- 제공된 플러그가 전기 콘센트에 맞지 않을 경우, 플러그를 개조하지 마십시오. 자격을 갖춘 전기 기술자가 전기 콘센트를 검사하도록 하십시오.
- 차량 전기 커넥터에 손가락을 집어 넣어서는 안 됩니다.

### △경고

- 화재 위험을 줄이려면, 장치를 설치하는 지역에 따라 NEC(National Electric Code) IEC 60364 - 건물 내의 전기 설치의 요구사항을 참조하십시오.  
설치업자는 국가 및/또는 지역 공동체가 요구하는 추가 현지 요구조건을 준수해야 합니다.
- 플렉시블 전기 코드 또는 전기차 케이블이 닳았거나, 절연재가 파손되었거나 다른 손상 기미가 보이면 이 제품을 사용하지 마십시오.

**△경고**

- 엔클로저 또는 전기차 플러그 커넥터의 파손, 균열, 열림, 또는 다른 손상 기미가 보이면 이 제품을 사용하지 마십시오.
- 플러그는 모든 지역 규정 및 법령에 따라 올바르게 설치된 전기 콘센트에 꽂아야 합니다. 제품과 함께 제공된 플러그를 개조하지 마십시오. 플러그가 전기 콘센트에 맞지 않을 경우, 자격이 있는 전기 기술자에게 적합한 전기 콘센트를 설치하도록 하십시오. 접지가 없을 경우, 충전 코드 표시등이 전기 시스템 결함을 표시하고 차량이 충전하지 못할 수 있습니다.

**충전 레벨 선택**

충전 레벨 선택은 인포테인먼트 디스플레이의 충전 화면에서 충전 모드탭을 사용하여 수행 할 수 있습니다.

**△경고**

전기 회로 또는 전기 소켓 용량을 초과하는 충전 레벨을 사용하면 화재가 발생하거나 또는 전기 회로가 손상될 수 있습니다. 자격을 갖춘 전기 기술자가 전기 회로 용량을 검사할 때까지 가장 낮은 충전 레벨을 사용하십시오. 전기 회로 또는 전기 소켓 용량을 알 수 없을 경우 가장 낮은 충전 레벨을 사용하십시오.

## 전기 관련 요구사항

이 차량은 다음 중 하나 이상을 준수하는 가장 표준인 충전 장치로 충전이 가능합니다.

- SAE J1772
- SAE J2847-2
- IEC 61851-1
- IEC 61851-22
- IEC 61851-23
- IEC 61851-24
- IEC 62196-1
- IEC 62196-2
- IEC 62196-3

정격 220V/40A 이상의 충전 장비는 고전압 배터리 재충전을 위한 가장 빠른 충전과 최고의 충전 효율을 제공합니다. 항상 충전 장비 지침을 따르십시오. 자세한 내용은 당사 정비망에 문의하십시오.g313