

## 운전 및 작동

<b>운행에 관한 유의 사항</b> .....	240
방어 운전.....	240
연비 향상을 위한 주행.....	240
부주의 운전.....	241
차량 제어.....	241
제동.....	242
스티어링.....	242
젖은 도로에서 주행.....	243
비상 시 조치.....	243
오프로드 주행.....	247
차량이 움직이지 못하는 경우.....	254
차량 최대 하중.....	256
트럭 - 캠퍼 로딩 정보.....	261
<b>시동 및 작동</b> .....	263
신차 길들이기.....	263
시동 버튼 위치.....	263
엔진 시동.....	265

스탑&스타트 시스템 비활성화 스위치.....	269
유보 액세스리 전원(RAP).....	269
주차.....	270
인화 물질 위에 주차.....	270
주차된 차량의 엔진 작동 시간 ..	271
<b>엔진 배기</b> .....	271
엔진 배기.....	271
<b>자동 변속기</b> .....	272
자동 변속기.....	272
수동 모드.....	277
<b>구동 시스템</b> .....	278
4륜 구동.....	278
<b>브레이크</b> .....	283
전동 브레이크 부스트.....	283
ABS(안티록 브레이크 시스템) ..	285
전자식 주차 브레이크(EPB).....	286
브레이크 보조장치.....	289
경사로 밀림 방지(HSA).....	289

<b>라이드 컨트롤 시스템</b> .....	290
트랙션 컨트롤 시스템(TCS)/ 차량자세 제어 시스템(ESC)....	290
내리막길 컨트롤(HDC).....	293
주행 모드 설정.....	295
마그네틱 라이드 컨트롤.....	296
잠금 리어 액셀.....	296
4코너 에어 서스펜션 시스템.....	297
<b>크루즈 컨트롤</b> .....	302
크루즈 컨트롤.....	302
어댑티브 크루즈 컨트롤 (고급-장착시).....	306
<b>운전자 보조 시스템</b> .....	321
운전자 보조 시스템.....	321
주차 또는 후진 보조 시스템.....	323
<b>Park Assist</b> (주차 보조 시스템 - 장착시) ....	328
후진 자동 제동(RAB).....	330
후방 보행자 경고.....	332
후측방 경고 시스템 (RCTA).....	333

운전 보조 시스템 .....	334
전방 충돌 경보(FCA) 시스템 .....	334
자동 긴급 제동 시스템(AEB) .....	338
전방 보행자 제동(FPB) 시스템 .....	341
사각지대 경고 시스템 (SBZA - 장착시) .....	345
차선 변경 경고 시스템(LCA) .....	345
차선 유지 보조 시스템(LKA) .....	346
<b>연료</b> .....	349
연료 첨가제 .....	351
주유 .....	351
<b>트레일러 견인</b> .....	353
일반 견인 정보 .....	353
주행 특성 및 견인 요령 .....	354
차량자세 제어 시스템 장착 차량으로 견인 .....	356
트레일러 견인 .....	362
견인 장치 .....	367
트레일러 스웨이 컨트롤(TSC) ..	376

## 운행에 관한 유의 사항

### 방어 운전

방어 운전이란 “항상 예상치 못한 것을 예상”하며 운전하는 것을 의미합니다.

방어 운전의 첫 번째 단계는 안전벨트를 착용하는 것입니다.

- 다른 도로 사용자(보행자, 자전거를 탄 사람 및 다른 운전자)가 부주의하고 실수를 할 수 있다고 가정하십시오. 그들이 저지를 수 있는 것을 예상하고 준비하십시오.
- 앞 차와 충분한 간격을 유지하십시오.
- 운전에 집중하십시오.

## 연비 향상을 위한 주행

운전 습관이 연료 소비에 영향을 줄 수 있습니다.

- 엔진 시동 후 온도조절 시스템을 원하는 온도로 설정하거나 필요 없을 경우 끄십시오.
- 급 시동을 피하고 부드럽게 가속하십시오.
- 브레이크를 서서히 밟고 급제동을 피하십시오.
- 장시간 엔진 공회전하는 것을 피하십시오.
- 도로와 날씨 조건이 적절할 경우, 크루즈 컨트롤을 사용하십시오.
- 항상 속도 제한을 따르고 필요한 상황일 경우 더 천천히 운전하십시오.
- 타이어에 공기를 적절하게 주입하십시오.

## 부주의 운전

부주의는 여러 형태로 나타나며 운전 집중하지 못하게 될 수 있습니다.

올바르게 판단하고 전방을 주시하지 못하게 하는 다른 행동을 하지 마십시오.

부주의한 운전을 방지하려면 전방을 주시하고 양손으로 스티어링 휠을 잡고 운전 집중하십시오.

- 힘든 주행 상황에서 전화를 사용하지 마십시오. 핸즈프리를 이용하여 필요한 전화를 걸거나 받으십시오.
- 전방을 주시하십시오. 책을 읽거나, 메모하거나, 전화 메시지를 보거나 다른 전자 장치의 정보를 보지 마십시오.
- 부주의 운전을 일으킬 만한 상황을 조수석 탑승객에게 처리하게 하십시오.
- 운전하기 전에 즐겨듣는 라디오 방송국 선곡 및 온도조절 시스템 및 시트 설정의 조정과 같은 차량 기능을 숙지하십시오.

- 바닥에 떨어진 물건을 찾으려면 차량이 주차될 때까지 기다리십시오.
- 어린이들을 돌보려면 정차하거나 주차하십시오.
- 애완동물은 해당 캐리어에 넣거나 안전장치에 묶으십시오.

### ⚠경고

너무 오래 또는 너무 자주 전방을 주시하지 않을 경우 충돌 사고가 일어나 상해 또는 사망이 발생할 수 있습니다. 운전 집중하십시오.

## 차량 제어

**절대로 엔진이 가동되지 않는 상태에서 운행하지 마십시오.**

이런 상황에서는 많은 시스템(예: 브레이크 시스템, 파워 스티어링)이 작동하지 않을 수 있습니다. 이런 방법으로 주행하게 되면 본인과 다른 사람에게 위험을 초래할 수 있습니다.

## 제동

브레이크 작동에는 감지 시간과 반응 시간이 포함됩니다. 브레이크 페달을 밟겠다고 결정 하는 것은 감지 시간에 속합니다. 실제로 페달을 밟는 것은 반응 시간입니다.

운전자의 평균 반응 시간은 **3/4 초** 정도입니다. **100km/h**로 주행하는 차량은 이 시간에 **20m**로 이동하며, 이러한 이동 거리는 비상 상황의 경우 꽤나 긴 거리일 수 있습니다.

명심할 유용한 제동 요령:

- 앞차와 충분한 간격을 유지하십시오.
- 불필요하게 과도한 제동을 피하십시오.
- 교통 흐름을 따르십시오.

차량 주행 도중 엔진이 정지할 경우 펌프질하듯이 브레이크를 밟지 말고 보통 때처럼 브레이크를 밟으십시오. 그렇지 않으면 페달을 밟기가 더 어려워질 수 있습니다. 엔진이 정지될 경우 일부 파워 브레이크 지원이 제공되나 브레이크를 밟을 경우에만 사용됩니다. 일단 파워 브레이크 지원이 사용되면 정지하는데 시간이 더 걸리고 브레이크 페달을 밟기가 더 힘들게 됩니다.

## 스티어링

### 전자식 파워 스티어링

스티어링 휠을 좌우 끝단까지 반복해서 회전시킬 경우 시스템은 과부하 방지 기능을 작동시키게 되고, 이로 인해 파워 스티어링 보조력이 감소되어 스티어링 휠 조작이 다소 무거워 질 수 있습니다. 이는 시스템 보호를 위한 정상적인 현상이며 시간이 지나면 다시 정상 상태로 복귀됩니다.

저속 주행 또는 정차 상태에서 스티어링 휠을 회전시킬 경우 소음이 발생할 수 있으나 이는 정상적인 모터의 작동음입니다.

저온에서 초기 시동 시 스티어링 휠을 회전할 때 모터 작동음이 약간 커질 수 있으나, 이는 정상적인 현상으로 온도가 상승하면 작동음이 줄어듭니다.

전자식 파워 스티어링 시스템은 엔진 시동 시에만 작동됩니다. 배터리 수명이 다 되었거나 완전 방전 시 스티어링 휠의 조작력이 무거워 질 수 있으므로 배터리를 교환하거나 충전 시킨 후 운행하십시오.

### △경고

전자식 파워 스티어링 시스템에 이상이 감지될 경우 시스템 자체적으로 모터 보조력을 조절하게 되어 조향을 위해 평소 보다 많은 힘이 필요할 수 있습니다. 이 경우 사고의 위험이 있으므로 당사 정비망에서 점검 및 정비를 받으십시오.

### 젖은 도로에서 주행

비와 젖은 도로 때문에 차량의 접지력이 감소되어 정지 및 가속 능력에 영향을 받을 수 있습니다. 이런 주행 조건에서는 항상 더 천천히 운전하고 큰 물 웅덩이와 깊은 고인 물 또는 흐르는 물 위로 운전하는 것을 피하십시오.

### 비상 시 조치

#### 건널목에서 엔진이 멈출 경우

자동 변속기 차량은 변속기를 N 위치에 놓고 다른 사람의 도움으로 차를 밀어 움직이십시오.

### 주의

한번에 10초 이상 스타터 모터를 작동하지 마십시오. 그러면 스타터 모터가 손상되거나 배터리가 방전될 수 있습니다.

**주행 중 타이어가 펑크난 경우**

주행 중 타이어 하나가 펑크가 나면 비상 경고등을 켜고 스티어링 휠을 꼭 잡은 후 발을 가속 페달에서 떼면서 차량 속도를 천천히 줄이고 브레이크 페달을 부드럽게 밟아 안전한 장소로 차를 이동한 후 타이어를 수리하십시오.

**△경고**

타이어가 펑크나면 절대 급제동을 하지 마십시오. 급제동은 차량을 한쪽으로 쓸리게 하여 예상치 못한 사고를 유발할 수 있습니다.

**주행 중 고장이 발생한 경우**

주행 중 차량에 고장이 발생하면 비상 경고등을 켜고 차량을 도로변 안전한 곳에 주차시키십시오.

비상 삼각표지판을 낮에는 차량 뒤쪽으로 100m 지점에, 밤에는 200m 지점에 설치하십시오. 설치 시 주변 교통 상황을 고려하고 안전에 유의하십시오.

비상 삼각표지판은 차량 출고 시 트렁크에 함께 제공되며, 도로교통법에 따라 항상 차에 비치해 두어야 합니다. 그렇지 않을 경우 처벌을 받습니다.

점검 후 차량이 주행 가능한 경우, 가까운 당사 정비망에서 차량 점검을 받으십시오. 아니면 당사의 긴급 출동 서비스를 이용하십시오.

**△경고**

안전에 관한 문제를 인지하는 경우 차량 운행을 중단하시고 차량을 당사 정비망으로 이동하시길 바랍니다. 그렇지 않으면 심각한 부상을 입을 가능성이 있습니다.

**엔진 시동이 걸리지 않는 경우**

시동을 걸었을 때 스타터 모터가 작동하지 않으면 배터리가 방전되었는지, 배터리 단자가 제대로 연결되어 있는지, 관련 퓨즈가 단선되지 않았는지 점검하십시오.

스타터 모터가 작동하지만 엔진이 시동되지 않으면 엔진 오일 레벨 및 연료 레벨을 점검하십시오.

계속 차량 시동이 걸리지 않으면 당시의 긴급 출동 서비스를 이용하십시오.

**엔진이 과열된 경우**

주행 중 출력이 갑자기 떨어지거나 냉각수 온도 경고등이 점등되면 안전한 곳에 차량을 정차하고 다음 조치를 취하십시오.

- 엔진을 공회전 상태로 두고 변속 레버를 자동 변속기의 P에 놓으십시오.
- 주차 브레이크를 체결하십시오.
- 에어컨을 끄십시오.
- 엔진 후드를 열어 엔진 룸이 환기되도록 하십시오.

**△경고**

수증기나 냉각수가 엔진에서 새어나오면 후드를 열지 마십시오.

뜨거운 수증기나 냉각수에 화상을 입을 수 있습니다.

- 냉각수 온도계에 정상 온도가 표시되면 엔진을 끄고 냉각수 레벨을 확인하십시오. 과열된 엔진을 식히기 위해 차량을 끄지 말고 공회전 상태로 두십시오. 냉각수 레벨이 공회전 상태에서도 내려가지 않으면 엔진을 끈 후 냉각시키십시오. 냉각팬이 작동하지 않으면 엔진을 끄고 냉각시키십시오.
- 냉각수 레벨이 낮은 경우에는 냉각수 보조 탱크의 캡을 연 후 냉각수를 조금씩 천천히 넣어 채우십시오.

**주의**

과열된 엔진에 차가운 냉각수를 갑자기 넣으면 엔진이 손상될 수 있습니다.

**△경고**

엔진이 뜨거울 때 냉각수 탱크 뚜껑을 열면 뜨거운 수증기나 냉각수가 뿜어져 나와 얼굴이나 기타 신체 부위에 화상을 입을 수 있습니다. 냉각수 탱크 캡을 열려면, 엔진이 충분히 식을 때까지 기다린 후 천을 사용하여 먼저 조금만(1/3~1/2 정도만 돌림) 열어, 압력이 빠진 다음 완전히 여십시오.

- 임시 조치를 취한 다음에는 당사 정비망에서 즉시 차량 점검을 받으십시오.

**물이 고인 길을 지날 경우**

깊은 물 웅덩이 또는 30cm 이상 깊이로 물이 차 있는 도로에서는 절대 운행하지 마십시오.

운행 시 에어 클리너가 젖어 교환하거나 엔진 내부로 물이 유입되어 엔진 손상이 발생할 수도 있으며 이로 인해 발생하는 차량 고장 등에 대해서는 당사에서는 책임을 지지 않습니다.

**화재가 발생할 경우**

전기 및 연료 시스템에 승인되지 않은 변경을 하거나 사고가 나면 화재가 발생할 수 있으므로 차량에 소화기를 비치하십시오.

차량 인도 시에 소화기는 제공하지 않습니다. 소화기를 취급하는 근처 상점에서 구입할 수 있습니다.

화재가 발생할 경우에는 놀라지 말고 엔진을 끈 후 소화기를 사용하여 화재를 초기 진압하십시오.

소화기 옆쪽에 부착된 사용법을 읽어보고 소화기의 사용 및 취급 방법을 익혀 두십시오. 소화기가 없으면 물로 화재 진압을 시도하거나 119에 전화하여 소방대를 부르십시오.



**△경고**

차량에는 각종 유류, 천 및 플라스틱 계열제품이 많아 화재 발생 시 순식간에 다른 부위로 번질 수 있으므로 모든 탑승자들은 즉시 내려 안전한 곳으로 이동하시기 바랍니다.

절대로 전기 및 연료장치에 대해 임의로 개조하지 마십시오. 차량의 전기 및 연료장치 개조는 화재발생의 원인이 될 수 있습니다. 만일 개조로 인해 화재가 발생할 경우 당사는 책임이 없음을 알려드립니다.

**오프로드 주행**

4WD 차량은 오프로드 주행에 사용될 수 있습니다. 4WD를 장착하지 않은 차량과 전지형(AT) 또는 온오프 로드(OOR) 타이어를 장착하지 않은 차량은 평평하고 탄탄한 지면을 제외한 오프로드에서 주행하면 안 됩니다.

오프로드에서 주행하기 위한 최고의 방법 중 한 가지는 속도 조절입니다.

**△경고**

오프로드 주행 동안 반동 및 빠른 방향 전환은 쉽게 위치에서 벗어나게 할 수 있습니다. 이로 인해 차량 통제력을 상실하여 충돌사고를 야기할 수 있습니다. 운전자 및 탑승자 모두는 모두 항상 안전벨트를 착용해야 합니다.

## 오프로드 주행 전 준비 사항

- 모든 필요한 유지보수 및 서비스 작업을 완료하십시오.
- 차량에 연료를 주입하고, 오일을 보충하고, 장착된 경우 스페어 타이어를 포함하여 모든 타이어의 공기압을 점검하십시오.
- 본 취급 설명서에서 제공하는 4WD 차량에 관한 모든 정보를 숙독하십시오.
- 장착된 경우, 하체 에어 디플렉터를 모두 탈거하십시오. 오프로드 주행 후 에어 디플렉터를 재부착하십시오.

필요 시 최저 지상고를 높이기 위해서 프런트 페시아 하부 에어 댐(장착된 경우)을 탈거해야 할 수도 있습니다. 그러나 에어 댐 없이 주행하면 연비가 감소합니다.

## 주의

프런트 페시아 하부 에어 댐을 장착하지 않은 채로 차량을 장기간 동안 운행하면 엔진에 공기가 부적절하게 유입될 수 있습니다. 오프로드 주행 후 프런트 페시아 에어 댐을 재부착하십시오.

## 오프로드 주행용 차량 적재

### ⚠경고

- 적재 플로어에 제대로 고정되지 않은 화물은 거친 지역을 지나갈 때 뒤집힐 수 있습니다. 운전자 또는 탑승자가 날아다니는 물체에 부딪힐 수 있습니다. 화물을 적절히 고정하십시오.
- 트렁크에서 화물은 가능한 한 앞쪽에, 그리고 바닥에 최대한 낮게 적재합니다. 가장 무거운 물건들은 바닥에, 그리고 리어 액슬의 앞쪽에 있어야 합니다.
- 루프 위의 무거운 화물은 차량의 무게 중심을 높이고 차량의 전복 가능성을 더 증가시킵니다. 차량이 전복되면, 심각하거나 치명적인 상해를 입을 수 있습니다. 무거운 화물은 트렁크 내부에 싣고 루프 위에는 싣지 마십시오.

## 환경적 관심

- 항상, 대중 레저용 오프로드 주행을 위해 확보되어 확실하게 지정된 산길, 도로 및 지역을 이용하고, 모든 공시된 규정을 준수하십시오.
- 관목, 꽃, 나무 혹은 잔디를 손상시키지 말고 야생동물에게는 불안감을 주지 않도록 하십시오.
- 연소성 물질이 있는 곳에는 주차하지 마십시오.

## 언덕 주행

언덕에서 안전하게 주행하려면, 차량 성능 유무에 대한 적절한 판단 및 이해를 갖춰야 합니다.

### △경고

대부분의 언덕은 어느 차량에 대해서든 그야말로 너무 가파릅니다. 언덕 오르막 주행은 차량의 엔진 꺼짐을 야기할 수 있습니다. 언덕 내리막 주행은 통제력 상실을 야기할 수 있습니다. 언덕 횡단 주행은 전복을 야기할 수 있습니다. 운전자는 상해를 입거나 사망할 수 있습니다. 가파른 언덕에서는 주행하지 마십시오.

언덕에서 주행하려면, 그 전에 기울기, 구동력 및 장애물을 평가하십시오. 전방 지역을 볼 수 없는 경우, 추가로 주행하기 전에 하차하여 언덕을 걸어 보십시오.

언덕에서 주행할 때:

- 저단 기어를 사용하고 스티어링 휠을 단단히 파지합니다.
- 저속을 유지합니다.
- 가능하다면, 언덕을 오르고 내릴 때 직진 주행합니다.
- 언덕의 정상에 접근할 때 감속합니다.
- 주간에도 전조등을 사용하여 차량을 더 잘 보이게 합니다.

### △경고

언덕 정상으로 고속으로 주행하면 사고를 야기할 수 있습니다. 급경사면, 제방, 절벽 또는 심지어는 다른 차량이 있을 수 있습니다. 운전자는 심각한 상해를 입거나 사망할 수 있습니다. 언덕의 정상에 가까워질수록, 감속하고 계속 경계를 유지하십시오.

- 변속기 또는 트랜스퍼 케이스가 N(중립)에 있는 상태로 내리막길에서 절대로 전진 또는 후진하지 마십시오. 브레이크가 과열될 수 있고 통제력을 상실할 수 있습니다.

### △경고

차량에 2속 자동 트랜스퍼 케이스 또는 전자식 트랜스퍼 케이스가 장착된 경우, 트랜스퍼 케이스를 N(중립)으로 변속하면 P(주차)로 변속되어 있을 경우에조차 차량이 전복될 수 있습니다. 트랜스퍼 케이스를 N(중립) 위치로 설정하면 변속기의 변속이 적용되지 않기 때문입니다. 부상 사고가 발생할 수 있습니다. 하차 시 주차 브레이크를 체결하고 변속기를 P(주차)로 변속하십시오. 트랜스퍼 케이스를 N(중립)을 제외한 위치로 변속하십시오.

- 언덕을 내려갈 때, 차량 전방은 똑바로 아래로 향하게 합니다. 엔진은 브레이크와 함께 작동하면서 차량을 감속하고 차량의 통제력을 유지해 주기 때문에 저단 기어를 사용합니다.

### △경고

언덕 내리막 주행 중 과도한 제동은 브레이크를 과열시키고 듣지 않게 할 수 있습니다. 이는 통제력 상실을 야기하여 운전자 또는 타인이 상해를 입거나 사망할 수 있습니다. 언덕을 내려갈 때 브레이크를 가볍게 작동시키면서 저단 기어를 이용하여 주행속도를 통제 유지하십시오.

언덕에서 차량의 엔진 꺼짐이 발생한 경우:

1. 브레이크를 밟아 차량을 멈추고, 그 다음 주차 브레이크를 작동시킵니다.
2. P(주차)로 변속하고, 그 다음 엔진을 재시동합니다.
  - 오르막 주행 중 차량의 엔진 꺼짐이 발생하면, R(후진)로 변속하고, 주차 브레이크를 푼 다음, 똑바로 후진합니다.
  - 절대 차량의 방향을 틀지 않도록 하십시오. 언덕이 차량의 엔진 꺼짐을 야기할 정도로 충분히 가파르다면, 그것은 차량 전복을 야기할 만큼 충분히 가파른 것입니다.
  - 언덕을 올라갈 수 없다면, 후진하여 언덕을 똑바로 내려갑니다.

- N(중립) 상태에서 절대 브레이크만을 사용하여 후진하여 언덕을 내려가지 마십시오. 차량은 빠르게 뒤로 굴림 이동하고 운전자는 통제력을 상실할 수 있습니다.
  - 내리막 주행 중 차량의 엔진 꺼짐이 발생하면, 저단 기어로 변속하고, 주차 브레이크를 푼 다음, 언덕을 똑바로 내려갑니다.
3. 엔진 꺼짐 후에 차량을 재시동할 수 없다면, 주차 브레이크를 놓고, P(주차)로 변속하고, 그 다음 차량의 작동을 중지합니다.
    - 3-1. 하차하여 도움을 구합니다.
    - 3-2. 내리막을 구름 이동하는 경우, 차량이 이동할 경로에 장애물이 없도록 합니다.

- 차량의 방향을 틀어 언덕의 경사면을 횡단 주행하지 않도록 합니다. 직진으로 오르막 또는 내리막 주행을 해야 하는 언덕은 횡단 주행하기에 너무 가파를 수 있습니다. 경사면을 가로질러 주행하면 내리막 측의 휠에 더 많은 하중이 가해져 차량이 내리막 측으로 미끄러지거나 전복될 수 있습니다.
- 지면 상태가 문제가 될 수 있습니다. 촘촘하지 않은 자갈, 진흙투성이 구역 또는 심지어 젖은 잔디도 내리막에서 타이어가 옆으로 미끄러지게 할 수 있습니다. 차량이 옆으로 미끄러지면, 차량을 기울어지게 하는 것(바위, 흙 등)에 부딪쳐 차량이 전복될 수 있습니다.

- 보이지 않는 장애물은 경사면을 극도로 더욱 가파르게 할 수 있습니다. 오르막 측 휠들이 바위를 가로질러가거나, 또는 내리막 측 휠들이 흙 또는 오목한 곳에 빠진다면, 차량은 더 많이 기울어질 수 있습니다.
- 경사면을 횡단해야 한다면, 차량은 미끄러지기 시작하면서 내리막 측으로 향할 수 있습니다. 이는 차량의 방향을 올바르게 잡아주면서 옆으로 미끄러지는 것을 방지해야 합니다.

### △경고

경사면을 가로질러 멈췄을 때 내리막 측으로 하차하면 위험합니다. 차량이 전복하는 경우, 운전자는 차량에 깔리거나 사망할 수 있습니다. 항상 차량의 오르막 측으로 하차하고 전복 경로에서 떨어져 있도록 하십시오.

### 진흙, 모래, 눈 또는 얼음 지역에서 주행

진흙 지역에서 주행할 때 저단 기어를 이용합니다. 진흙이 더 깊을수록 더 저단으로 변속합니다. 진창에 빠지지 않도록 차량을 계속 이동시킵니다.

모래 지역에서 주행하면 구동력이 변합니다. 해변 또는 모래 언덕과 같은 느슨한 모래 지역에서 타이어는 모래에 빠지는 경향이 있습니다. 이는 조향, 가속 및 제동에 영향을 미칩니다. 감속된 속도로 주행하고 급선회 또는 갑작스런 기동은 피합니다.

딱딱해진 눈 및 얼음 지역에서 구동력은 감소하고 통제력은 쉽게 상실할 수 있습니다. 딱딱해진 눈 및 얼음 지역에서 주행할 때는 차량 속도를 감속합니다.

**△경고**

얼어 있는 호수, 연못 또는 강에서의 주행은 위험할 수 있습니다. 얼음 상태는 상당히 다양하고 차량이 얼음에 빠질 수 있습니다. 그리고 운전자 및 탑승자 모두 익사할 수 있습니다. 차량을 안전한 지면에서만 운행하십시오.

**수중 주행****△경고**

급류를 통과하는 주행은 위험할 수 있습니다. 수심이 깊은 곳에서 차량이 휩쓸려 떠내려갈 수 있고 운전자 및 탑승자 모두 익사할 수 있습니다. 수심이 얇은 경우에는 타이어 아래의 땅을 계속 쓸어 갈 수 있습니다. 구동력을 상실할 수 있고 차량은 전복될 수 있습니다. 급류를 통과하여 운행하지 마십시오.

**주의**

과여 있는 물이라도, 휠 허브, 액슬 또는 배기관을 덮을 정도로 깊다면, 그곳을 통과하여 운행하지 마십시오. 깊은 물은 액슬 및 기타 차량 부품에 손상을 입힐 수 있습니다.

과여 있는 물이 너무 깊지 않다면, 천천히 그 지역을 통과하여 주행합니다. 상대적으로 빠른 속도로 통과하면, 물이 엔진으로 들어가 엔진 꺼짐을 야기할 수 있습니다. 배기관이 침수되는 경우 엔진 꺼짐이 발생할 수 있습니다. 물을 통과하여 주행 할 때에는 점화 스위치를 **OFF** 시키지 마십시오. 배기관이 침수되면, 엔진은 시동되지 않습니다. 물을 통과하여 이동할 때, 브레이크는 젖고 제동 거리는 더 길어질 수 있습니다. 나중에 이 단원의 “젖은 도로에서 주행”을 참조하십시오.

## 오프로드 주행 후

언더바디 또는 새시 또는 후드 아래 쌓인 덩불 또는 쓰레기는 모두 제거합니다. 이런 축적물은 화재 원인이 될 수 있습니다.

진흙 또는 모래 지역에서 운행 후에는 브레이크 라이닝을 청소하고 점검합니다. 이런 물질들은 글레이징(glazing) 및 불규칙한 제동을 야기할 수 있습니다. 차체 구조, 드라이브라인, 스티어링, 서스펜션, 휠, 타이어 및 배기 시스템의 손상을 점검하고 연료 라인 및 냉각 시스템의 누출을 점검합니다.

## 차량이 움직이지 못하는 경우

차량이 모래, 진흙, 얼음 혹은 눈 속에 갇혀 버린 경우 천천히 그리고 주의 깊게 바퀴들을 회전시키십시오. 나중에 이 단원의 “자동차 탄력 이용”을 참조하십시오.

장착된 경우, 프런트 액슬과 리어 액슬이 구동력을 향상시키기 위해서 잠길 수 있습니다.

트랙션 컨트롤 시스템(TCS)은 차량을 갇힌 상태에서 빠져나오게 하는데 종종 도움일 될 수 있습니다. TCS가 차량을 갇힌 상태에서 빠져나오게 하지 못할 경우, “자동차 탄력 이용”을 참조하십시오.

## △경고

차량 타이어가 너무 고속으로 회전할 경우, 타이어가 폭발하여 부상을 초래할 수 있습니다. 차량이 과열되며 엔진룸에 화재가 나거나 다른 손상이 발생할 수 있습니다. 가능하면 최소한으로 휠을 회전시키고 56km/h 이상의 속도로 주행하지 마십시오.

차량에 타이어 체인을 사용하는 방법에 대한 정보는 타이어 체인을 참조하십시오.



## 자동차 탄력 이용

스티어링 휠을 좌우로 돌려 앞바퀴 주변을 정리해 주십시오. 4WD 차량의 경우 4WD 고속으로 변속하십시오. TCS를 끄십시오. 전진 기어와 후진 기어를 사용하여 번갈아 변속을 해주고, 바퀴 회전은 최소화 해 주십시오. 변속기 마모를 방지하기 위해, 바퀴가 멈춘 다음에 변속을 하십시오. 전진과 후진하면서 천천히 바퀴를 돌려, 자동차가 탄력을 이용하여 벗어나게 할 수 있습니다. 이렇게 몇 번 시도해도 차량이 벗어나지 못하면, 견인이 필요합니다. 구난 후크가 차량에 장착된 경우, 구난 후크를 사용할 수 있습니다.

## 구난 후크

### △경고

절대로 측면에서 구난 후크에 연결하여 차량을 끌지 마십시오. 구난 후크가 파손되고 본인이나 다른 사람이 부상을 입을 수 있습니다. 구난 후크를 사용할 때, 항상 차량을 앞쪽에서 끌어야 합니다.



### 주의

절대로 구난 후크를 사용하여 차량을 견인하지 마십시오. 차량이 손상될 수 있고 보증 수리를 받지 못하게 됩니다.

구난 후크는 차량 앞쪽에 있습니다. 차량이 오프로드 주행 중에 모래, 진흙, 물 등에서 빠져 나와야 하는 경우에만 구난 후크를 사용하십시오.

## 차량 최대 하중

차량이 수송할 수 있는 무게가 얼마나 되는지를 아는 것이 매우 중요합니다. 이 중량을 차량 용적 중량이라고 하며 여기에는 모든 탑승자, 화물 및 공장 출하시 부착되지 않은 모든 부착물의 무게가 모두 포함됩니다. 차량에 붙어 있는 라벨 두 개, 즉 타이어 및 적재 정보 라벨과 인증/타이어 라벨에는 차량이 운반할 수 있는 중량이 표시되어 있을 수 있습니다.

### ⚠경고

차량에는 차량 총 중량 이상, 또는 앞차축 또는 뒷차축 정격총중하중 이상으로 적재하지 마십시오. 이는 시스템을 파손하고 차량 핸들링을 변경시킬 수 있습니다. 또한, 통제력 상실 및 충돌 사고를 초래할 수 있습니다. 과적은 제동성능을 감소시키고 타이어에 손상을 주며 차량 수명을 단축시킬 수 있습니다.

## 타이어 및 적재 정보 라벨

### 라벨 보기

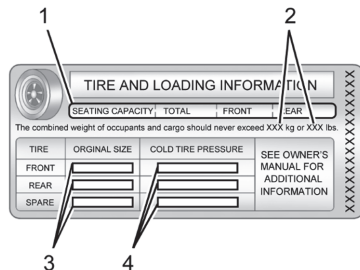

차량 고유의 타이어 및 적재 정보 라벨은 B 필러에 또는 뒷좌석 도어의 앞쪽 가장자리에 부착됩니다. 타이어 및 적재 정보 라벨에는 탑승자 착석 위치 개수(1)와 차량 용적 중량(2)이 킬로그램과 파운드로 표시되어 있습니다.

또한 타이어 및 적재 정보 라벨에는 순정 타이어의 규격(3)과 권장 냉간 타이어 공기압(4)이 표시되어 있습니다. 타이어와 공기압에 대한 자세한 정보는 타이어 및 타이어 공기압을 참조하십시오.

차량 인증/타이어 라벨에도 중요한 적재 정보가 포함되어 있습니다. 이 라벨에는 최대총중량 또는 프런트 액슬 및 리어 액슬의 총차축중량이 표시되어 있을 수 있습니다. 이 단원의 뒷부분에 있는 “인증/타이어 라벨” 부분을 참조하십시오.

#### “정확한 한계 하중” 확인 방법-

1. 차량의 라벨에서 “탑승자와 화물을 합친 중량이 XXX kg 또는 XXX lbs를 초과해서는 안 됩니다.” (The combined weight of occupants and cargo should never exceed xxx Kg or xxx lbs.)라는 내용을 확인하십시오.
2. 차량에 탑승할 운전자와 승객의 체중을 모두 합친 중량을 확인하십시오.
3. XXX kg 또는 XXX lbs에서 운전자와 승객의 체중을 합친 무게를 빼십시오.
4. 그 결과 나온 수치가 탑재할 수 있는 화물의 중량입니다. 예를 들어, “XXX”가 635 Kg이고 몸무게가 68 Kg인 승객이 다섯 명 차량에 탑승할 경우 탑재할 수 있는 화물의 중량은 295 Kg입니다. (635-340 (5x68)=295 Kg)

5. 차량에 탑재할 화물이 합계 중량을 파악하십시오. 안전을 위해 그 합계 중량은 4단계에서 계산한 탑재 가능한 화물의 중량을 초과할 수 없습니다.
6. 차량에 트레일러를 달고 주행할 경우 트레일러의 하중이 차량에 전달됩니다. 이 설명서를 참조하여 트레일러에서 전달된 하중이 차량의 화물 탑재 가능 중량을 얼마나 줄이게 되는지 확인하십시오.

트레일러 견인, 견인 안전 규칙 및 트레일러 결합 운전 요령에 대한 중요 정보는 트레일러 견인을 참조하십시오.

보기 1

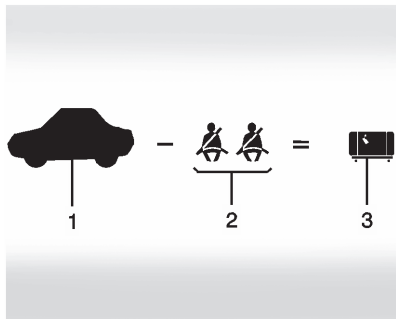

1. 보기 1의 차량 용적 중량 = (453 kg)
2. 탑승자 체중 @ 68 kg × 2 = 136 kg  
을 차감
3. 차량에 적재할 수 있는 탑승자와 화물 중량 = 317 kg

보기 2

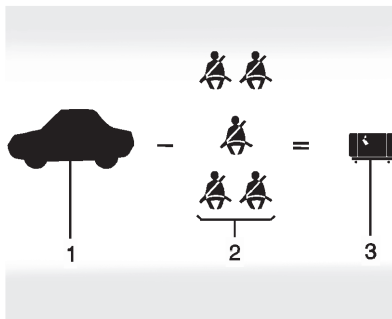

1. 보기 2의 차량 용적 중량 = (453 kg)
2. 탑승자 체중 @ 68 kg × 5 = 340 kg  
을 차감
3. 차량에 적재할 수 있는 화물 중량 = 113 kg

보기 3

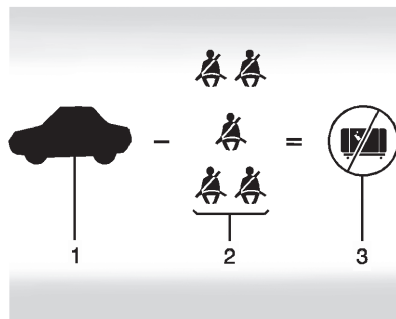

1. 보기 3의 차량 용적 중량 = (453 kg)
2. 탑승자 체중 @ 91 kg × 5 = 453 kg  
을 차감
3. 차량에 적재할 수 있는 화물 중량 = 0 kg

용적 중량과 착석 위치에 대한 구체적 정보는 차량의 타이어 및 적재 정보 라벨을 참조하십시오. 운전자, 승객 그리고 화물을 합친 중량은 차량의 용적 중량을 초과해서는 안 됩니다.

## 인증/타이어 라벨

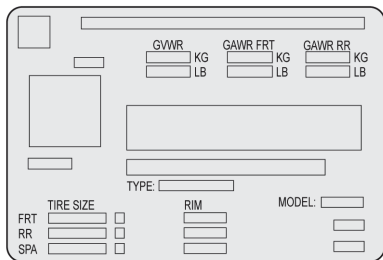

차량 고유의 인증/타이어 라벨은 B 필러에 또는 뒷좌석 도어의 앞쪽 가장자리에 부착됩니다. 라벨에는 차량의 총 중량 용량을 확보하기 위해 필요한 차량의 순정 타이어의 규격 및 공기압이 표시되어 있습니다. 이를 최대 최대 총 중량이라고 합니다. 최대 총 중량에는 차량, 모든 탑승객, 연료 및 화물의 무게가 포함됩니다.

또한, 인증/타이어 라벨에는, 프런트 액슬 및 리어 액슬을 위한 총 중량이 표시되어 있을 수 있으며, 이를 총 차축 중량이라고 합니다. 프런트 및 리어 액슬에서 실제 하중을 확인하려면, 중량 측정소에서 차량 중량을 측정하십시오. 당사 정비망에 방문하면 이에 대한 도움을 받으실 수 있습니다. 하중은 반드시 중심선의 양측에 균등하게 분산되어 있도록 하십시오.

### ⚠경고

급제동 또는 충돌이 발생할 경우, 트럭 베드로 운반하는 물품이 앞으로 이동하여 실내로 들어와 본인이나 다른 사람에게 부상을 입힐 수 있습니다. 물품을 트럭 베드에 적재한 경우, 물품이 올바르게 고정되었는지 확인해야 합니다.

**△경고**

차량에는 차량 총 중량 이상, 또는 앞차축 또는 뒷차축 정격총축하중 이상으로 적재하지 마십시오. 이는 시스템을 파손하고 차량 핸들링을 변경시킬 수 있습니다. 또한, 통제력 상실 및 충돌 사고를 초래할 수 있습니다. 과적은 정지거리를 감소시키고 타이어에 손상을 주며 차량 수명을 단축시킬 수 있습니다.

**주의**

용적 중량을 초과하여 차량에 적재하면 차량이 손상될 수 있습니다. 이럴 경우 수리는 차량 보증으로 처리되지 않습니다. 용적 중량을 초과하여 차량에 적재하지 마십시오.

내구성을 향상시키기 위해서 더 무거운 서스펜션 부품을 사용해도 최대총중량이나 총차축중량은 변경되지 않을 수 있습니다. 차량에 올바르게 적재하도록 도움을 받으려면 당사 정비망에 문의하십시오.

**△경고**

차량 안에 넣어둔 물체가 급정거나 급회전 시 또는 충돌 시 사람에게 부딪히며 부상을 입힐 수 있습니다.

- 물건들은 차량의 화물칸에 넣어 두십시오. 무게를 균등하게 배분하도록 노력하십시오.
- 절대 슈트케이스와 같이 무거운 물건을 좌석 뒷부분보다 더 높게 쌓아두지 마십시오.
- 유아 안전 시트를 차량에 고정되지 않은 상태로 방치하지 마십시오.
- 차량 내부에 물건을 실을 경우 항상 고정해 주십시오.
- 필요하지 않은 경우 좌석을 접은 상태로 방치하지 마십시오.

## 트럭 - 캠퍼 로딩 정보

이 차량은 슬라이드 인 캠퍼를 설치 또는 운반하도록 설계되지 않습니다.

### 주의

슬라이드 인 캠퍼 또는 비슷한 장비를 차량에 추가하면 차량이 손상되어 보증 수리를 받을 수 없습니다. 슬라이드 인 캠퍼 또는 비슷한 장비를 차량에 장착하지 마십시오.

## 고속도로에서 사고·고장 시 행동 요령

사고 또는 고장으로 정차 시 2차사고 예방을 위해 다음 조치를 취하십시오.



1. 신속히 비상등을 켜고 차량은 갓길로 이동 시킵니다.
2. 차량 후방에 안전삼각대를 설치합니다.
3. 운전자와 탑승자는 가드레일 밖 등 안전지대로 대피합니다.
4. 경찰(112), 소방(119) 또는 한국도로공사(1588-2504)로 연락하여 도움을 요청합니다.

### 폭설시 행동 요령

- 라디오를 항상 청취하고 고속도로 안내전화 1588-2504를 이용합시다.
- 커브길, 고갯길, 교량 등에는 감속운전을 하십시오.
- 차량방치 및 갓길 주차는 제설작업에 지장을 초래하니 삼가 합시다.
- 부득이 이석시 연락처를 반드시 남겨 두십시오.
- 차간 안전거리를 확보하고 브레이크 사용을 자제하십시오.
- 수시로 차량 주변의 눈을 치워 배기관(머플러)이 막히지 않도록 하십시오.
  - 고속도로 콜센터 전화 및 권역별 라디오 주파수 안내  
 고속도로 안내전화 : **1588-2504** (지역번호 없이)  
 교통정보 제보 접수 : **080-701-0404**
- 재난시 라디오 주파수

구분		서울	대전	대구	부산	광주	군산	원주	강릉
KBS	표준	97.3	94.7	101.3	103.7	90.5	96.9	97.1	98.9
MBC	FM4U	91.9	97.5	95.3	88.9	91.5	99.1	98.9	94.3
	표준FM	95.9	92.5	96.5	95.9	93.9	94.3	92.7	96.3
SBS(TBC)		107.7	95.7	99.3	99.9	101.1	90.1	105.1	106.1
TBS(TBN)		95.1	102.9	103.9	94.9	97.3	102.5	105.9	105.5

[NSC(국가안전보장회의) 권장 대국민 행동요령]



## 시동 및 작동

### 신차 길들이기

차량 출력 및 경제성을 개선하고 수명을 더하기 위해 처음 몇 백 킬로미터를 운행하는 동안은 다음과 같은 조치를 따르십시오.

- 출발 시 가속페달은 너무 세게 밟지 마십시오.
- 엔진을 급가속하지 마십시오.
- 긴급한 상황을 제외하고는 급제동을 피하십시오.
- 엔진 손상을 피하고 연료소비를 줄이기 위해 급출발, 급가속 및 장시간 고속 주행을 피하십시오.
- 낮은 기어에서 급가속을 피하십시오.
- 다른 차량을 견인하거나 트레일러를 끌지 마십시오.

### 시동 버튼 위치



버튼을 누르면 ACC, ON 및 OFF 세가지 모드로 바뀝니다.

시스템 작동을 위해 스마트 키가 반드시 차량에 있어야 합니다. 시동 버튼으로 시동이 걸리지 않을 경우, 차량 주변에 강력한 무선 안테나 신호가 있어 스마트 키 시스템 접속에 간섭을 일으키고 있을 가능성이 있습니다.

**OFF(LED 꺼짐):** 엔진 가동 중에 시동 버튼을 한 번 누르면 시동이 꺼집니다.

이 때 유보 액세스리 전원(RAP)이 작동합니다.

차량이 이동하고 있는 중에는 엔진을 끄지 마십시오. 엔진이 꺼지면 브레이크와 스티어링 시스템의 파워 보조 시스템이 꺼지게 되고 에어백이 작동되지 않을 수 있습니다.

**ACC (황색 LED):** 이 모드에서는 엔진이 꺼진 상태에서 일부 액세서리 전원을 사용할 수 있습니다. 시동이 꺼진 OFF 모드에서 브레이크 페달을 밟지 않고 시동버튼을 한 번 누르면 ACC 모드가 됩니다.

ACC 모드에서 시동을 걸지 않고 ON 모드로 변경하려면, 버튼을 한 번 눌러 시동을 OFF 모드로 변경 후에 ON 모드로 전환시키십시오.

배터리 방전을 방지하기 위해 ACC 모드에서 수 분이 지나면 OFF 모드로 전환됩니다.

**ON (녹색 LED):** 이 모드는 시동과 주행용입니다. 브레이크 페달을 밟고 시동 버튼을 눌러서 엔진 크랭킹이 시작되면 버튼을 놓으십시오. 엔진 크랭킹은 시동이 걸릴 때까지 계속 됩니다.

시동을 걸지 않고, 시동이 꺼진 상태에서 ON 모드(정비 전용 모드)로 전환시키려면 브레이크 페달을 밟지 말고 시동 버튼을 5초 이상 누르십시오.

#### 주의

시동을 걸지 않은 상태로 ON 모드를 장시간 유지하게 되면, 배터리가 방전되어 시동을 걸지 못할 수도 있습니다.

비상 상황에서 엔진을 꺼야 하는 경우:

1. 브레이크를 강하게 그리고 일정한 압력으로 밟습니다. 브레이크를 반복적으로 밟지 말아야 합니다. 이에 따라 파워 보조력이 떨어져 더 높은 브레이크 페달 압력이 필요하게 됩니다.
2. 차량 기어를 N(중립)위치에 놓습니다. 이는 차량이 이동 중에 있어도 가능합니다. N(중립) 위치로 변속한 다음 브레이크를 강하게 밟으면서 차량을 안전한 장소로 운행해 갑니다.
3. 완전히 정지시키고 P(주차)로 변속한 다음 시동을 끕니다.
4. 주차 브레이크를 체결합니다.

**△경고**

주행 중에는 절대 시동 버튼을 누르지 마십시오. 주행 중 차량 시동을 끄면 브레이크 및 스티어링 보조력이 상실되어 차량 제어가 힘들고 에어백이 작동 중지될 수 있습니다.

주행 중에는 비상 시에만 차량 시동을 끄십시오.

차량을 길가에 붙일 수 없고 주행 중 엔진을 반드시 꺼야 하는 경우, 시동 버튼을 2초 넘게 누르거나, 5초 내에 두 번 누릅니다.

**정비 전용 모드**

이 파워 모드는 정비 및 진단에 사용될 수 있으며, 배출 가스 검사를 위해 필요한 경우 엔진 정비 지시등의 올바른 작동 여부를 확인하는 데도 사용될 수 있습니다.

시동을 끄고 브레이크 페달을 작동하지 않은 상태에서 버튼을 5초 넘게 누르고 있으면 차량이 정비 전용 모드로 전환합니다.

계기 및 오디오 시스템은 ON 모드에 있을 때처럼 작동하지만, 차량을 주행할 수 없습니다. 엔진은 정비 전용 모드에서 시동되지 않습니다.

정비 전용 모드에서 시동 버튼을 누르면 OFF 모드로 전환됩니다.

**엔진 시동**

변속 레버를 P(주차) 혹은 N(중립)으로 이동하십시오. 다른 위치에서는 엔진 시동이 걸리지 않습니다. 차량이 이미 움직이는 상태에서 엔진 시동을 다시 걸려면, N(중립)만 사용하십시오.

## 시동절차

1. 스마트 키는 차량 내부에 두거나 운전자가 직접 가지고 있어야 합니다. 브레이크 페달을 밟은 상태로 시동 버튼을 누릅니다. 엔진 크랭킹이 시작되면, 버튼을 놓으십시오. 엔진이 가열되면 공회전 속도가 내려갑니다. 엔진 시동을 건 즉시 엔진 속도를 높이지 마십시오. 스마트 키가 차량에서 작동 범위에서 벗어난 경우, 간섭이 있을 경우 또는 스마트 키 배터리가 부족한 경우, 주행정보 표시창(DIC) 메시지가 표시됩니다.
2. 추운 날씨에는 시동이 잘 걸리지 않을 수 있습니다. 시동 버튼을 최대 15초까지 눌러 주십시오. 시동 모터가 과열되지 않도록 최소 15초를 기다렸다가 다시 시도하십시오.

엔진 시동이 걸리면 버튼을 놓아 주십시오. 차량에 시동이 걸렸다가 금새 정지될 경우 똑같이 해 주십시오.

엔진 시동을 건 즉시 엔진 속도를 높이지 마십시오. 오일이 따뜻해지면서 모든 작동 부품을 윤활해줄 때까지 엔진과 변속기를 부드럽게 작동해 주십시오.

### △위험

환기가 잘되지 않은 차고나 실내에서는 엔진 시동을 건 상태로 오래 머무르지 마십시오. 배출가스에 중독되어 심각한 부상을 입거나 생명을 잃을 수 있습니다.

자동 변속차량은 P 또는 N 위치에서 시동을 걸 수 있습니다. 그러나 안전을 위해서 반드시 P 위치에서 시동을 거십시오. N 위치에서는 무의식적인 오조작으로 변속레버가 쉽게 주행 위치로 움직일 수 있습니다. 이 경우 브레이크 페달에서 발을 떼는 순간 차량이 움직이게 되고 이때 운전자가 당황하여 차량을 잘못 조작하게 되면 불의의 사고를 당할 수 있습니다.

## 주의

엔진 노킹은 언덕길 주행 및 가속 시에 엔진 연소실 안에서 연료와 공기의 연소 과정 중에 엔진에 가해지는 압력 부하에 따라 엔진의 성능 및 연비를 줄게 하는 과정에서 간헐적으로 발생할 수 있으나, 기능 및 안전에는 전혀 문제가 없습니다.

## 주의

차량이 움직이면 P로 변속하지 마십시오. 그럴 경우, 변속기에 손상이 갈 수 있습니다. 차량이 정지되었을 때만 P로 변속하십시오.

## 주의

전자 부품이나 액세서리를 추가할 경우, 엔진 작동 방식이 변경될 수 있습니다. 그에 따른 손상은 차량 보증으로 처리되지 않습니다.

## 주의

크랭킹이 멈춘 즉시 엔진 크랭킹을 오랫동안 시도할 경우, 과열이 발생하고 시동 모터를 손상시키며 배터리 방전을 일으킬 수 있습니다. 시동 모터가 과열되지 않도록 최소 15초를 기다렸다가 크랭킹을 다시 시도하십시오.

## 스탑&amp;스타트 시스템

차량에는 신호 대기과 같이 정차 중일 때 엔진을 일시적으로 정지하여 연료를 절약하고, 배출가스 발생을 줄이는 스톱&스타트 시스템이 있습니다.

## 작동

스탑&스타트 시스템은 시동을 걸면 활성화되며 조건을 만족할 경우 자동으로 작동됩니다.

### △경고

P로 변속하지 않고 하차하는 경우에, 차량이 움직일 수 있습니다. 본인이나 다른 사람이 부상을 입을 수 있습니다. 차량에 스탑&스타트 기능이 있기 때문에 차량의 엔진이 꺼진 것처럼 보일 수도 있습니다. 그러나 브레이크 페달에서 발을 떼면 엔진은 다시 시동됩니다.

하차하기 전에 기어 레버를 P에 놓고 시동 버튼을 OFF 하십시오.

## 엔진 자동 정지

브레이크를 밟아 차량을 정차 시키면 점화스위치는 켜져 있고 엔진만 자동 정지(AUTO STOP)됩니다.

엔진 자동 정지는 회전 속도계의 지침이 **AUTO STOP** 위치에 있음으로 알 수 있습니다.

엔진이 재시동(AUTO START) 회전 속도계의 지침은 엔진 회전 속도를 나타냅니다.

엔진 자동 정지 중에는 난방 및 제동 성능이 유지됩니다.

엔진 자동 정지 중 일부 전기 장치 및 기능이 작동되지 않거나, 팬 속도나 온도 조절 시스템의 성능이 감소될 수 있으며, 스티어링 휠 조작감이 다소 무거워집니다.

## 자동 정지 비활성화 조건

자동 정지는 다음의 경우에 비활성화되거나 자동 재시동될 수 있습니다.

- 온도조절 시스템 설정을 통해 차량 내부를 냉각 또는 가열하기 위해서 엔진이 작동해야 하는 경우.
- 마지막 자동 정지 이후에 최소 차량 속도가 도달되지 않은 경우.
- 엔진 또는 변속기의 작동 온도가 필요한 수준이 아닌 경우.
- 외부 온도가 필수 작동 범위가 아닌 경우.
- 변속레버가 D(주행)에서 P(주차) 이외의 기어에 위치해 있는 경우.
- 배터리가 최근에 연결이 끊긴 경우.
- 배터리 충전 상태가 낮은 경우.
- 온도조절 시스템 또는 성에 제거 설정이 자동 정지를 허용하지 않을 경우.

- 가속 페달을 밟는 경우.
- 특정 운전자 모드가 선택된 경우
- 차량이 가파른 언덕이나 경사면에 있는 경우.
- 운전석의 문이 열려 있거나 운전석 벨트가 풀린 경우.
- 후드가 열린 경우.
- 자동 정지가 허용되는 최대 시간에 도달한 경우.

## 스탑&스타트 시스템 비활성화 스위치

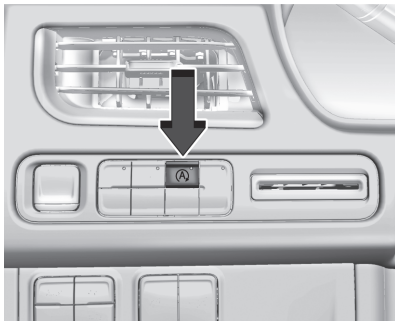

스탑&스타트 시스템은 (A)을 눌러 비활성화 및 활성화 할 수 있습니다. 시동을 걸 때마다 스탑&스타트 시스템이 활성화됩니다.

(A)지시등이 켜지면, 시스템이 켜진 것입니다.

## 유보 액세스리 전원(RAP)

유보 액세스리 전원(Retained Accessory Power, RAP)은 차량 시동을 끈 후 최대 10분간 아래의 기능을 사용할 수 있도록 합니다.

- 오디오 시스템
- 전동식 유리창
- 선루프
- 전원 소켓

차량에 따라 오디오 시스템 및 전원 소켓은 운전석 도어가 열리면 기능이 꺼집니다.

## 주차

주차 시 다음 사항을 준수하십시오.

- 쉽게 불이 붙을 수 있는 장소에 차량을 주차하지 마십시오. 배기 장치의 고온으로 인해서 불이 붙을 수 있습니다.
- 주차 브레이크는 항상 릴리스 버튼을 누르지 않은 상태에서 체결하십시오. 내리막이나 오르막길에서는 가능한 단단하게 체결하십시오.
- 엔진 및 점화스위치를 끄십시오.
- 자동 변속기 차량 주차 변속레버를 **P**에 놓으시고 가능한 주차 브레이크를 단단히 체결하고 차량의 정차를 확인하십시오.
- 오르막길 주차 시에는 앞바퀴를 연석에서 나가는 방향으로, 내리막길 주차 시에는 앞바퀴를 연석방향으로 돌려놓으십시오.
- 유리창을 닫으십시오.
- 차량을 잠그고 도난방지 경고 시스템을 작동하십시오.

### △경고

주차에 대한 책임은 전적으로 운전자에게 있습니다.

차량 주차를 완료한 후에는 반드시 변속 레버를 **P**에 놓으십시오.

변속 레버가 **N**에 있는 중립 주차를 할 경우에는 차량의 휠이 잠기지 않아 지면의 기울기 정도, 바람, 빗물 등과 같은 환경적인 요인 또는 사람, 기타 물체 등으로부터 차량에 가해지는 힘에 의해 차량이 움직여서 인명 및 물리적인 피해등의 피해를 유발할 수 있습니다. 이로 인한 사고는 당사의 보증에 포함되지 않습니다.

## 인화 물질 위에 주차

### △경고

인화물질이 차량 아래의 뜨거운 배기구 부분에 닿아 발화가 될 수 있습니다. 종이, 낙엽 또는 기타 인화물질 위에 주차하지 마십시오.



## 주차된 차량의 엔진 작동 시간

엔진 가동 상태로 주차하지 않는 것이 가장 좋습니다. 엔진 가동 중에 차량에서 떠나려면 반드시 차량이 움직이지 않게 하고 충분한 환기가 이루어지도록 하십시오.

차량이 엔진 가동 상태로 주차되어 있고 스마트 키가 차량 외부에 있는 경우 엔진은 최대 약 15분 동안 가동됩니다.

차량이 엔진 가동 상태로 주차되어 있고 스마트 키가 차량 내부에 있는 경우 엔진은 최대 약 30분 동안 가동됩니다.

차량이 언덕에 주차된 경우 연료 부족으로 인해 엔진이 더 빨리 꺼질 수 있습니다.

엔진 가동 중에 차량을 P(주차) 상태에서 변속하면 타이머가 재설정됩니다.

## 엔진 배기

### 엔진 배기

#### △위험

엔진 배기가스에는 독성이 있는 일산화탄소가 포함되어 있습니다.

일산화탄소는 무색무취이며 흡입하였을 경우 치명적일 수 있습니다.

배기가스가 차량의 내부로 들어왔을 경우 유리창을 여십시오. 당사 정비망에서 고장 원인을 바로 잡으십시오.

테일게이트를 연 채 운전하지 마십시오.

배기가스가 차량 안으로 들어올 수 있습니다.

엔진작동중에는 배기장치 주변이 고온상태가 되기 때문에 관련부품을 만지면 심한 화상을 입을 수 있습니다.

#### △위험

환기가 잘 되지 않는 폐쇄된 구역에서 차량을 공회전시키는 것은 위험합니다. 엔진 배기 가스가 차량 안으로 유입될 수 있습니다. 엔진 배기 가스에는 무색 무취의 일산화탄소가 포함되어 있습니다. 일산화탄소는 의식불명 또는 사망을 초래할 수 있습니다.

신선한 공기가 유입되지 않는 차고나 건물 등의 폐쇄된 공간에서 절대 엔진을 가동하지 마십시오.

## 자동 변속기

### 자동 변속기



변속 스위치들은 센터 스택에 있습니다. 선택된 기어 위치는 변속 스위치 상에서 빨간색으로 점등되며 모든 다른 스위치는 흰색으로 표시됩니다.

기온이 매우 낮아 기어가 바로 체결되지 않으면 변속 스위치 지시등이 점멸하다가 기어가 체결되면 멈춥니다.

차량 전원이 꺼지면 변속기가 작동하지 않습니다.

차량이 ACC/ACCESSORY에 있을 경우 변속을 P(주차) 위치로 할 수 있습니다.

차량이 고속 주행 상태에서 시동 버튼을 두번 누르면, 엔진이 꺼지고 자동으로 N(중립) 위치로 변속됩니다. 차량이 정지되면 P(주차) 위치를 선택할 수 있습니다.

**P:** 이 위치에서 구동 바퀴가 잠기게 됩니다. P 위치는 차량을 쉽게 움직일 수 없어 엔진에 시동을 걸 때 사용하십시오.

### △경고

주차 브레이크를 확실히 걸고 변속을 완전히 P에 놓은 것이 아닌 상태에서 차량 밖으로 나오면 위험합니다. 차량이 굴러 갈 수 있습니다.

엔진을 가동 상태로 두고 차량을 떠나지 마십시오. 엔진 시동을 켜 둔 상태라면 차량이 갑자기 움직일 수 있습니다. 본인이나 다른 사람이 부상을 입을 수 있습니다. 차량이 움직이지 않도록 하기 위해, 평평한 지면인 경우에도 항상 주차 브레이크를 걸고 변속 레버를 P(주차)에 놓으십시오.

이 차량은 전자 변속기가 장착되어 있습니다. **P** 위치에서 의도하지 않은 변속을 방지하도록 설계되어 시동이 꺼져 있거나 브레이크 페달을 밟지 않으면 **P** 위치에서 **R** 또는 **D** 위치로 변속되지 않습니다.

차량이 정지될 때 차량 전원을 끄기 위해 시동 버튼을 누르면 **P** 위치로 자동 변속됩니다.

차량 속도가 높을 때 **P**로 변속되지 않습니다. 차량을 정지한 후 **P**로 변속하십시오.

**P** 위치에서 의도하지 않은 변속을 방지하도록 설계되어 시동이 꺼져 있거나 브레이크 페달을 밟지 않으면 **P** 위치에서 **R** 또는 **D** 위치로 변속되지 않습니다.

**R**: 이 기어는 후진용으로 사용하십시오.

차량 속도가 높을 경우 **R**에서 **D** 또는 **D**에서 **R**로 변속하면 **N**으로 변속됩니다. 속도를 줄이고 다시 변속하십시오.

**R** 위치로 변속하려면 :

1. 완전히 정차하십시오.
2. 센터 스탭의 **R** 스위치를 당깁니다.

**R** 위치에서 변속하려면 :

1. 완전히 정차하십시오.
2. 원하는 변속 위치로 변속하십시오.

차량이 눈, 얼음, 모래에 빠졌을 때 저속으로 **R**을 사용하여 차량을 앞으로 움직이면 변속기를 손상시키지 않고 빠져나올 수 있습니다.

**N**: 이 위치에서는 엔진이 바퀴와 연결이 해제됩니다. 차량이 이미 움직이는 상태에서 엔진 시동을 다시 걸려면, **N**만 사용하십시오.

### △경고

엔진이 고속으로 작동할 때 변속하는 것은 위험합니다. 브레이크 페달을 완전히 밟고 있지 않을 경우, 차량이 매우 급격히 움직일 수 있습니다.

통제력을 잃고 사람이나 물체를 칠 수 있습니다.

엔진이 고속으로 회전할 때 주행 기어로 변속하지 마십시오.

## 주의

엔진이 고속으로 작동하는 상태에서 **P**나 **N**에서 벗어나 변속하는 것은 변속기에 손상을 줄 수 있습니다. 이럴 경우 수리는 차량 보증으로 처리되지 않습니다.

엔진이 고속으로 작동하고 있는 상태에서는 차량 변속을 하지 마십시오

## 주의

차량은 장시간 동안 **N** 상태를 유지하지 않고 자동으로 **P**로 변속합니다.

**N**위치로 변속 하려면 **N** 지시등이 빨간색이 될 때까지 **N** 스위치를 누릅니다.

**N** 위치에서 변속하는 방법 :

1. 완전히 정차하십시오.
2. 원하는 변속 위치로 변속하십시오.

## 세차모드

차량에는 자동 세차장에서 세차 시 변속을 **N**위치로 유지하는 세차 모드가 탑재되어 있습니다.

세차 모드는 차량 견인을 위해 사용해서는 안됩니다.

## 주의

차량은 장시간 동안 **N** 상태를 유지하지 않습니다. 세차 모드를 벗어나면 자동으로 **P**로 변속됩니다.

## 세차모드(엔진꺼짐-운전자탑승)

차에 운전자가 있을 때 엔진이 정지한 상태로 **N**위치에 변속하려면 :

1. 세차장 입구로 주행하십시오.
2. 브레이크 페달을 밟습니다.
3. **N**으로 변속합니다.
4. 엔진을 끄고 브레이크 페달에서 발을 떼십시오.
5. 지시등이 계속 **N**을 표시해야 합니다. 그렇지 않을 경우 엔진에 시동을 걸고 2-4 단계를 반복하십시오.
6. 세차 준비가 완료 되었습니다.

**세차모드(엔진꺼짐- 운전자하차)**

엔진을 끄고 차량에서 내린 상태에서 N 위치로 변속하려면 :

1. 세차장 입구로 주행하십시오.
2. 브레이크 페달을 밟습니다.
3. 도어를 여십시오.
4. N으로 변속합니다.
5. 엔진을 끄고 브레이크 페달에서 발을 떼십시오.
6. 지시등이 계속 N을 표시해야 합니다. 그렇지 않을 경우 엔진에 시동을 걸고 2-5 단계를 반복하십시오.
7. 하차하여 도어를 닫으십시오. 세차 준비가 완료되었습니다.
8. 다시 탑승할 때 차량이 자동으로 P로 변속될 수 있습니다.

**세차모드(엔진켜짐- 운전자탑승)**

엔진을 켜고 차량에 탑승한 상태에서 N 위치로 놓으려면 :

1. 세차장 입구로 주행하십시오.
2. 브레이크 페달을 밟습니다.
3. N으로 변속합니다.
4. 브레이크 페달에서 발을 떼십시오. 세차 준비가 완료되었습니다.

**세차모드(엔진켜짐- 운전자하차)**

엔진을 켜고 차량에서 내린 상태에서 N 위치로 변속하려면 다음과 같이 수행합니다.

1. 세차장 입구로 주행 하십시오.
2. 브레이크 페달을 밟습니다.
3. 도어를 여십시오.
4. N위치로 변속하고, 브레이크 페달에서 발을 뗍니다.
5. 지시등이 N을 표시합니다. 그렇지 않을 경우 2-4 단계를 반복 하십시오.
6. 하차하여 도어를 닫으십시오. 세차 준비가 완료되었습니다.
7. 다시 탑승할 때 차량이 자동으로 P로 변속될 수 있습니다.

## 주의

변속기 오일이 너무 뜨거우면 변속기 과열 메시지가 나타날 수 있습니다. 이런 상태로 운전하면 차가 손상될 수 있으므로 차를 세우고 엔진을 공회전시켜 변속기 오일을 식히십시오. 변속기 오일이 충분히 식으면 변속기 과열 메시지가 사라집니다.

**D** : 정상 주행 위치입니다. 추월을 위해 출력이 필요할 경우 가속 페달을 밟으십시오.

**D** 위치로 변속하려면 :

1. 완전히 정차하십시오.
2. 센터 스택의 **D**스위치를 당깁니다.

**D** 위치에서 변속하려면 :

1. 완전히 정차하십시오.
2. 원하는 변속위치로 변속하십시오.  
미끄러운 도로 상태에서 저단 변속하면 미끄러질 수 있습니다.

## 주의

경사로에서 가속 페달을 밟아 타이어를 헛돌게 하거나 가속 페달만으로 차를 정지시켜 놓으면 변속기가 손상될 수 있으며 차량 보증이 적용되지 않습니다. 차가 움직이지 않을 때 타이어를 헛돌게 하지 마십시오. 경사로에서 차를 정지시켜 놓으려면 브레이크 페달을 밟으십시오.

## 수동 모드

### 전자식 레인지 셀렉트 (Electronic Range Select, ERS) 모드

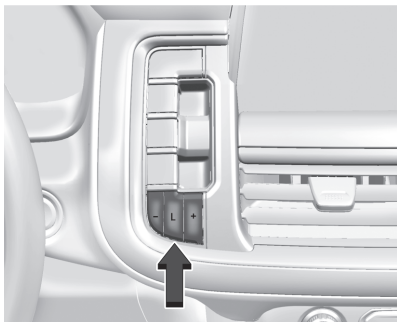

ERS 모드를 이용하면 내리막길을 주행할 때 변속기의 가장 높은 기어 단수를 선택할 수 있습니다. 차량에는 계기판에 전자식 변속 위치 표시등이 있습니다. ERS 모드를 사용할 때에는 L 옆에 숫자가 표시되고 이 숫자는 현재 선택된 가장 높은 기어 단수를 나타냅니다.

기능 사용 방법 :

1. 변속 D 위치에서 L 버튼을 누릅니다.
2. 변속 레버의 +/- 버튼을 눌러 현재 주행 조건에 맞는 원하는 기어 레인지를 선택합니다.

변속을 D 위치에서 L 위치로 옮기면 현재 변속 레인지를 나타내는 숫자가 L 옆에 표시됩니다.

이 숫자는 L로 주행할 때 변속기가 설정하는 최고 기어 단수입니다. 해당 숫자보다 낮은 모든 기어를 사용할 수 있습니다. 주행 조건이 변화하면 변속기가 자동으로 하단 변속할 수 있습니다. 예를 들어 L4를 선택하면 변속기가 1단 기어에서 4단 기어 사이에서 자동으로 변속하지만, 변속 레버의 +/- 버튼을 사용하여 레인지를 변경할 때까지 5단 기어는 사용할 수 없습니다.

L 상태에서 엔진 속도가 너무 높을 경우 변속기는 저단 기어 레인지로의 변속을 방지합니다.

운전자에게 차량을 감속할 수 있는 짧은 시간이 주어지며, 주어진 시간 내에 차량이 감속되지 않을 경우 저단 기어 레인지 변속이 완료되지 않습니다. 차량을 더 감속한 후 -을 눌러 원하는 저단 기어 레인지로 변속합니다.

ERS모드를 사용하는 동안 크루즈 컨트롤을 사용할 수 있습니다.

## 고장

고장인 경우 엔진 정비 경고등이 점등됩니다.

변속기가 특정 기어 단수로 고정되며 자동 및 수동 기어 변속이 불가능합니다.

당사 정비장에서 고장 원인에 대한 조치를 취하십시오.

## 구동 시스템

### 4륜 구동

장착된 경우, 4WD가 프런트 액슬을 작동하여 구동력을 증가시킵니다.

#### 주의

4↑와 4↓모드(장착된 경우)로 깨끗하고 건조한 포장 도로를 장시간동안 주행하지 마십시오. 이 조건으로 인해 차량의 파워트레인이 조기에 마모될 수 있습니다.

4↑ 또는 4↓모드로 깨끗하고 건조한 포장 도로에서 주행하면 다음과 같은 결과가 발생할 수 있습니다.

- 스티어링 시스템의 진동 유발.
- 타이어의 더 빠른 마모 유발.

#### △경고

4WD가 장착된 경우, 변속 레버가 P(주차) 위치에 있을 경우에조차 트랜스퍼 케이스가 N(중립) 위치에 있으면 차량이 자유롭게 움직입니다. 본인이나 다른 사람이 중상을 입을 수 있습니다. 트랜스퍼 케이스가 D(주행) 기어 위치 2↑, 4↑ 또는 4↓에 있어야 하거나 주차 브레이크를 체결한 후 트랜스퍼 케이스를 N(중립) 위치에 두어야 합니다. 주차에 기어 넣기를 참조하십시오.

#### 주의

4↓모드로 장시간 고속 주행하면 드라이브트레인이 손상되거나 드라이브트레인의 수명이 짧아질 수 있습니다.



엔진 작동 상태에서 4↓ 및 4↑ 또는 N (중립)으로 변속할 때 체결 소리 및 부딪치는 소리는 일반적 현상입니다.

4↓로 변속하면 트랙션 컨트롤과 StabiliTrak/차량 자세 제어 시스템(ESC), 트랙션 컨트롤 시스템(TCS), 전방충돌경보 시스템(FCA)이 꺼집니다. 트랙션 컨트롤/차량 자세 제어 시스템을 참조하십시오.

## 자동 트랜스퍼 케이스

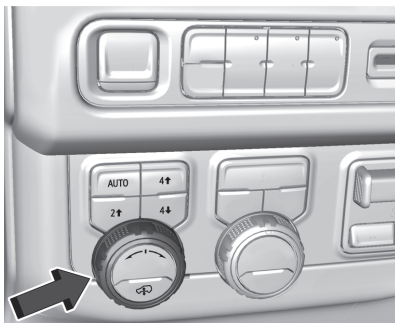

장착된 경우, 트랜스퍼 케이스 조절 장치를 사용해 4륜 구동으로 변속하고 4륜 구동을 해제합니다.

트랜스퍼 케이스를 변속하려면 원하는 버튼을 누릅니다. 변속이 진행되는 동안 계기판의 그림이 점멸합니다. 표시된 그림이 변경되어 요청된 설정을 나타냅니다.

변속이 완료되면 그림이 점멸하는 것을 멈춥니다. 변속기 완료되면 DIC 메시지가 꺼집니다. 변속 요청을 완료할 수 없을 경우 트랜스퍼 케이스는 최근에 선택한 설정으로 돌아갑니다.

다음 설정이 사용됩니다.

**N(중립)**: 차량을 견인해야 할 때만 사용하십시오.

**2↑(2WD 고속)**: 대다수 도로와 고속 도로에서 주행할 때 사용하십시오.

프런트 액슬은 작동되지 않습니다.

이 설정은 최고의 연비를 제공합니다.

**자동(자동 4WD)**: 노면 조건이 가변적일 때 사용하십시오. **AUTO** 모드로 주행할 때는, 프런트 액슬이 작동하고 차량 동력이 주행 조건에 따라 프런트 휠과 리어 휠로 자동 배분됩니다. 이 설정은 2↑보다 약간 더 낮은 연비를 제공합니다.

**4↑(4WD 고속)**: 눈길 또는 빙판길을 주행할 때 또는 오프로드 주행을 할 때나 제설 작업을 수행할 때 등 추가 구동력이 필요할 때는 이 설정을 사용하십시오.

**4↓(4WD 저속)**: 이 설정은 프런트 액슬을 작동하고 추가 토크를 전달합니다. 깊은 모랫길, 깊은 진흙길 또는 깊은 눈길에서 오프로드 주행 시 또는 가파른 언덕길을 올라가거나 내려갈 때 4↓를 선택하십시오. 4↓에서 주행할 때, 차량 속도를 72 km/h 미만으로 유지합니다.

4↓로 변속하면 트랙션 컨트롤과 **StabiliTrak** 전방충돌경보 시스템(**FCA**)이 꺼집니다. 트랙션 컨트롤/차량자세 제어 시스템을 참조하십시오.

**2↑, 4↑, AUTO에서 변속**: 일반 주행 속도에서 이 중 어떤 변속도 가능합니다.

실제 4x4 변속 요청은 버튼을 눌렀을 후에만 이루어집니다. 변속 요청이 완료되기 전까지 4x4 그림이 계속 점멸합니다. **DIC** 메시지가 표시되어 4x4 트랜스퍼 케이스가 새로 원하는 상태로 변속하도록 요청되었음을 나타냅니다.

4x4 변속이 완료되면, **DIC** 메시지가 사라지고, 4x4 그림이 점멸하는 것을 멈추고, 현재 설정이 표시됩니다.

**P(주차)** 상태에서 2↑ 변속이 완료되면, 주차 브레이크가 채워집니다. 주행을 재개하려면, 변속기를 원하는 기어로 변속하고 주차 브레이크를 수동으로 해제하거나 가속 페달을 밟아 주행을 시작합니다.

장착된 경우, 빙판, 눈, 진흙, 자갈 등 트랙션이 불량한 급경사에 주차할 때 4↓, **AUTO** 또는 4↑를 사용해 추가 트랙션을 제공합니다.

#### 4↓로 변속

1. 시동을 켜고 차량을 정지해야 하거나 변속기를 N(중립) 위치에 두고 5 km/h 미만으로 이동해야 합니다. 차량을 1.6 - 3.2 km/h의 속도로 이동하는 것이 가장 좋습니다.
2. 4↓를 누릅니다. 실제 4x4 변속 요청은 버튼을 눌렀을 후에만 이루어집니다. 변속 요청이 완료되기 전까지 4x4 그림이 계속 점멸합니다. DIC 메시지가 표시되어 4x4 트랜스퍼 케이스가 새로 원하는 상태로 변속하도록 요청되었음을 나타냅니다. 4x4 변속이 완료되면, DIC 메시지가 사라지고, 4x4 그림이 점멸하는 것을 멈추고, 현재 설정이 표시됩니다.

변속 요청이 발생할 때 차량 속도가 높으면, DIC 메시지가 표시됩니다. 차량 속도를 낮춥니다.

변속 요청이 있을 때, 변속기가 N(중립) 위치가 아니면, DIC 메시지가 표시됩니다. 차량은 변속이 이루어지기까지 20 초를 허용합니다. 이 시간이 지나면, 계기판의 그림이 트랜스퍼 케이스가 4↓ 상태를 나타냅니다.

#### 주의

요청한 모드 지시등이 점멸을 중지하기 전에 변속기를 변속하면 트랜스퍼 케이스가 손상될 수 있습니다.

변속기가 N(중립)으로 변속되지 않거나 차량이 20초 이내에 5 km/h로 감속되지 않으면, 트랜스퍼 케이스가 원래 상태로 유지됩니다.

이 상태는 계기판에 표시됩니다.

차량이 5 km/h보다 낮은 속도로 움직이고 변속기가 N(중립) 위치에 있으면 변속을 다시 시도하십시오.

## 4↓에서 변속

1. 차량을 정지하거나 변속기를 N(중립) 위치에 두고 시동을 켜고 차량을 5 km/h (3 mph)보다 낮은 속도로 이동해야 합니다. 차량을 1.6 - 3.2 km/h의 속도로 이동하는 것이 가장 좋습니다.
2. 4 ↑, AUTO, 2 ↑ 를 누릅니다. 실제 4x4 변속 요청은 버튼을 눌렀을 후에만 이루어집니다. 변속 요청이 완료되기 전까지 4x4 그림이 계속 점멸합니다. DIC 메시지가 표시되어 요청 상태를 나타냅니다.  
4x4 변속이 완료되면, DIC 메시지가 사라지고, 4x4 그림이 점멸하는 것을 멈추고, 현재 설정이 표시됩니다.  
변속 요청이 발생할 때 차량 속도가 높으면, DIC 메시지가 표시됩니다. 차량 속도를 낮춥니다.

변속 요청이 있을 때, 변속기가 N(중립) 위치가 아니면, DIC 메시지가 표시됩니다. 차량은 이 변속이 이루어지기까지 20초를 허용합니다. 이 시간이 지나면, 계기판의 그림이 트랜스퍼 케이스가 4↓ 상태임을 나타냅니다.

## 주의

요청한 모드 지시등이 점멸을 중지하기 전에 변속기를 변속하면 트랜스퍼 케이스가 손상될 수 있습니다.

변속기가 N(중립)으로 변속되지 않거나 차량이 20초 이내에 5 km/h로 감속되지 않으면, 트랜스퍼케이스가 원래 상태로 유지됩니다.

이 상태는 계기판에 표시됩니다.

차량이 5 km/h (3 mph)보다 낮은 속도로 움직이고 변속기가 N(중립) 위치에 있으면 변속을 다시 시도하십시오.

## N(중립)으로 변속

N(중립) 위치로 변속하는 방법:

1. 차량 시동을 겁니다.
2. 기어를 N(중립) 위치에 놓습니다.
3. 트랜스퍼 케이스를 2↑로 변속합니다.
4. 주차 브레이크를 채우거나 브레이크 페달을 밟습니다.
5. 계기판에서 N(중립) 그림이 점멸하기 시작할 때까지 2↑를 10초 내에 5회 누릅니다. 변속이 완료되면 그림이 점멸하는 것을 멈춥니다. 20초 내에 주차 브레이크를 채우거나 브레이크 페달을 밟지 않으면, 트랜스퍼 케이스가 원래 상태를 유지합니다.
6. 변속기가 N(중립)으로 변속되지 않거나 차량이 20초 이내에 5 km/h로 감속되지 않으면, 트랜스퍼 케이스가 원래 상태로 유지됩니다. 이 상태는 계기판에 표시됩니다.

## N(중립)에서 변속

N(중립) 위치에서 변속하는 방법:

1. 엔진이 꺼진 상태에서 시동을 켭니다.
2. 주차 브레이크를 체결합니다.
3. 기어를 N(중립) 위치에 놓습니다.
4. 트랜스퍼 케이스를 2↑로 변속합니다. 트랜스퍼 케이스는 N(중립)에서 2↑로만 변속될 수 있습니다. 2↑로 변속이 완료되면, 계기판의 그림이 점멸을 중지합니다. 트랜스퍼 케이스가 변속을 완료할 수 없으면, 그림이 이전에 선택한 설정으로 돌아갑니다.

## 브레이크

### 전동 브레이크 부스트

전동식 브레이크 부스트가 장착된 차량에는 정상 작동 중 브레이크 페달을 적용할 때 전자식으로 제어되는 유압식 브레이크 회로가 있습니다.

이 시스템은 일상적인 테스트를 수행하고 차량 시동이 꺼진 후 몇 분 내에 꺼집니다. 이 때 소음이 들릴 수 있습니다. 테스트 중 브레이크 페달을 밟거나 또는 브레이크 부스트 시스템이 꺼지는 경우 페달력의 현저한 변화가 느껴질 수 있습니다. 이런 현상은 정상입니다.

### △경고

평소보다 브레이크 페달이 깊게 밟히거나 브레이크 페달이 무겁게 느껴지면 신속히 당사 정비망에서 점검을 받으십시오. 그 상태로 계속 운행하시면 불의의 사고를 당할 수 있습니다.

### △경고

긴 내리막길을 내려갈 때는 가능한 엔진 브레이크를 사용하십시오. 계속해서 브레이크를 사용하게 되면 디스크나 드럼의 과열로 인해 브레이크 성능이 저하되어 불의의 사고를 당할 수 있습니다.

엔진이 정지한 상태에서는 절대로 브레이크 페달을 계속해서 밟지 마십시오. 엔진이 정지한 상태에서는 브레이크 페달이 무거워지고 제동거리가 길어지기 때문에 불의의 사고를 당할 수 있습니다.

### 주의

브레이크 마찰재(패드, 라이닝)를 교환했을 경우, 제동 성능이 충분히 발휘되지 않을 수 있으므로 처음 100km 이내의 주행거리는 가능한 급브레이크를 삼가시고 운행에 주의하십시오.

브레이크 페달을 밟은 채 주행을 하게 되면 브레이크 및 ABS가 정상적으로 작동하지 않을 수 있을 뿐만 아니라 브레이크 부품들을 빨리 마모시키고 제동등이 계속 점등되어 있어 뒤 차량 주행에 방해가 됩니다.

젖은 길 주행이나 세차 후에는 브레이크가 물에 젖어 제동력이 저하될 수 있습니다. 저속으로 주행하면서 브레이크 페달을 가볍게 여러번 밟아 브레이크 성능을 점검한 후 운행하십시오.

### 주의

브레이크 패드가 마모 한계에 도달하면 주행중 또는 제동시 브레이크 쪽에서 이음이 발생할 수 있습니다. 이음이 발생하면 즉시 당사 정비망에서 점검을 받으시고 필요시 패드를 교환하십시오.

## ABS(안티록 브레이크 시스템)

급브레이크를 밟거나 미끄러운 도로에서 제동을 하면 노면과 타이어 사이의 마찰력이 브레이크 제동력보다 작은 관계로 차바퀴가 고정되어 차량이 미끄러지게 됩니다.

ABS는 이러한 현상을 방지하기 위하여 순간적으로 브레이크의 작동과 해제를 반복함으로써 차량의 제동력을 유지시키고 핸들에 의한 차량 조작을 가능하게 합니다.

ABS 제어는 브레이크 페달의 진동 및 조절과정의 소음을 통해서 알 수 있습니다.

최적의 제동을 위해서는 페달이 진동하더라도 브레이크 페달을 완전히 밟은 상태를 유지 하십시오. 페달 밟는 힘을 감소시키지 마십시오.

시동 후 초기 출발시 “드르륵”과 같은 기계적인 소리가 1회 발생되는데, 이는 ABS 장치가 작동준비를 완료하는 소리로 정상적인 현상입니다.

ABS 장치에 결함이 발생하여 ABS가 정상적으로 작동되지 않더라도 일반 브레이크와 동일하게 작동하도록 되어 있습니다.

과속방지턱이나 비포장도로 주행중 가볍게 브레이크 페달을 밟은 경우에도 ABS가 작동할 수 있습니다. 이는 노면 특성에 따른 각 바퀴의 속도차에 의한 것이며, 정상적인 현상입니다.

### 주의

ABS 장착차량이라도 일반 브레이크 장착차량과 비슷한 제동거리가 필요하므로 앞차와의 안전거리를 충분히 유지하십시오.

타이어 주위의 세차나 청소시에는 ABS 관련장치 및 배선이 손상되지 않도록 주의하십시오.

### △위험

주행 중 브레이크 시스템 경고등이 ABS 경고등과 함께 점등되면, 급제동시 매우 위험하므로 급제동을 삼가하고 즉시 차량속도를 현격히 줄여서행 운행하고 신속히 당사 정비방에서 점검을 받으시기 바랍니다. 만일 속도를 줄이지 않고 계속 주행하면 불의의 사고를 유발할 수 있습니다.

### ⚠경고

ABS에 고장이 있으면 정상보다 무거운 제동으로 인하여 휠이 잠기기 쉽습니다. 이럴 경우 ABS의 이점이 더 이상 없으며, 급제동 시 더 이상 차량이 제어되지 않고 옆으로 미끄러질 수 있습니다.

ABS 경고등이 점등되면 매우 위험하므로 급제동을 삼가고 차량을 서행 운행하여 신속히 당사 정비망에서 점검을 받으시기 바랍니다.

### 전자식 주차 브레이크(EPB)

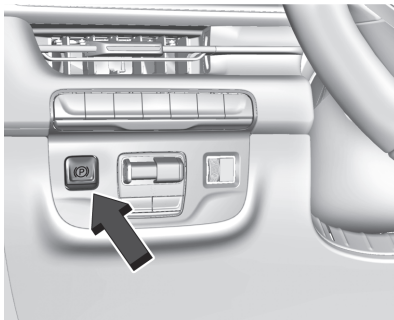

EPB는 시동이 꺼진 상태에서도 항상 작동할 수 있습니다. 배터리 방전을 방지하기 위해, 엔진이 가동되지 않는 상태에서는 EPB를 반복 사용하지 마십시오.

배터리 충전 상태가 충분치 않을 경우 EPB를 체결 하거나 해제할 수 없습니다.

이 시스템에는 적색 주차 브레이크 상태등과 주황색 주차 브레이크 경고등이 포함되어 있습니다.

또한 주차 브레이크와 관련된 주행정보 표시창(DIC) 메시지가 있습니다.

시스템에 관련 경고등 및 DIC 메시지가 표시 될 경우 당사 정비망을 통해 점검하십시오.



## EPB 작동

### EPB 작동 방법:

1. 차량이 완전히 정지되어 있는지 확인하십시오.
2. EPB 스위치를 잠시 누르십시오.

EPB가 완전히 걸리면 적색 주차 브레이크 상태등이 점멸한 다음 계속 켜져 있습니다.

적색 주차 브레이크 상태등이 계속 점멸할 경우, EPB가 부분적으로 걸려있거나 EPB에 문제가 있는 것입니다. 주행정보 표시창(DIC)에 메시지가 표시됩니다. EPB를 해제하고 다시 작동해 보십시오. 상태등이 켜지지 않거나 계속 점멸할 경우, 차량 정비를 받으십시오.

적색 주차 브레이크 상태등이 점멸할 경우 차량을 운전하지 마십시오. 당사 정비망에서 점검 및 정비를 받으십시오.

주황색 주차 브레이크 경고등이 점등할 경우 EPB 스위치를 누릅니다. 적색 주차 브레이크 상태등이 점등할 때까지 스위치를 계속 누릅니다.

주황색 주차 브레이크 경고등이 켜져 있으면 당사 정비망에서 점검 및 정비를 받으십시오.

차량이 이동하는 동안 EPB가 걸릴 경우, 스위치를 누른 상태로 있는 한 차량이 감속됩니다. 차량이 정지할 때까지 스위치를 누른 상태로 두면, EPB가 계속 걸린 상태를 유지합니다.

차량이 이동하지 않을 때 일부 상황에서 차량이 EPB를 자동으로 작동합니다. 이것은 정상이며 EPB 시스템의 정상 작동 여부를 확인하기 위해서 주기적으로 이루어집니다.

EPB가 걸리지 않을 경우, 차량이 움직이는 것을 방지하기 위해 고임목 등으로 바퀴를 고여 놓으십시오.

## 주의

주차 브레이크를 계속 체결한 상태에서 주행을 할 경우 브레이크 시스템이 과열되고 브레이크 시스템 부품의 조기 마모나 손상을 초래할 수 있습니다. 주행하기 전에 주차 브레이크가 완전히 해제되었고 브레이크 경고등이 꺼졌는지 확인하십시오.

**EPB 해제**

EPB 해제 방법:

1. 시동 버튼을 ACC 또는 ON 모드로 놓으십시오.
2. 브레이크 페달을 밟은 상태로 유지하십시오.
3. EPB 스위치를 잠시 누르십시오.

적색 주차 브레이크 상태등이 꺼지면 EPB가 해제된 것입니다.

주황색 주차 브레이크 경고등이 켜져 있을 경우 EPB 스위치를 계속 누르고 있으십시오.

적색 주차 브레이크 상태등이 꺼질 때까지 스위치를 계속 누르고 있으십시오. 해제를 시도한 후 적색등 또는 주황색등 중 하나가 켜져 있을 경우, 당사 정비망에서 점검 및 정비를 받으십시오.

**주의**

주차 브레이크를 건 상태에서 주행을 할 경우 브레이크 시스템이 과열되고 브레이크 시스템 부품의 조기 마모나 손상을 초래할 수 있습니다.

주행하기 전에 주차 브레이크가 완전히 해제되었고 브레이크 경고등이 꺼졌는지 확인하십시오.

**자동 EPB 해제**

기어가 걸리고 차량이 주행을 하면 EPB가 자동으로 해제됩니다. 주차 브레이크 라이닝의 수명을 연장하기 위해 EPB가 걸렸을 때는 급가속을 피하십시오.

## 브레이크 보조장치

브레이크 보조장치는 차량자세 제어 시스템의 일부입니다.

브레이크 보조장치 기능은 비상 운전상황에서 정지하거나 차량 속도를 줄이는 것을 돕도록 설계되어 있습니다. 이 기능은 운전자가 신속하게 차량을 정지하거나 속도를 줄이기 위해 빠르고 강하게 브레이크 페달을 밟은 상황에서 파워 브레이크 시스템을 보완할 수 있도록 유압 브레이크 컨트롤 모듈을 사용합니다.

유압 브레이크 컨트롤 모듈은 ABS가 작동할 때까지 브레이크 압력을 증가시켜 줍니다. 이 때 브레이크 페달이 미세하게 흔들리거나 페달이 움직이는 것은 정상이며 운전자는 주행 조건에 따라 계속 브레이크 페달을 계속 밟아 주어야 합니다.

브레이크 페달에서 발을 떼거나 브레이크 페달 압력이 갑자기 줄어들면 브레이크 보조장치 기능이 자동으로 해제됩니다.

## 경사로 밀림 방지(HSA)

경사로 밀림 방지 (Hill Start Assist) 기능은 차량이 출발 할 때 경사로에서 차량이 밀리는 현상을 방지합니다. 차량을 완전히 멈춘 후 브레이크 페달에서 발을 떼고 출발을 위해 가속 페달을 밟는 동안 HSA가 자동으로 브레이크를 잡아주어 차량이 밀리지 않게 해줍니다.

가속 페달을 밟으면 브레이크가 해제되며 약 2분 이내에 가속 페달을 밟지 않을 경우 전자식 주차 브레이크가 자동으로 체결됩니다.

오르막에서 변속 레버가 D에 있거나 내리막에서 변속 레버가 R에 있을 경우에만 작동합니다.

### △경고

경사로에서는 HSA 기능에 의존하지 말고 항상 브레이크 페달을 밟아 차량이 밀리는 것에 대비하여 주십시오. 그렇지 않을 경우 심각한 사고 등이 발생할 수 있습니다.

## 라이드 컨트롤 시스템

### 트랙션 컨트롤 시스템(TCS)/ 차량자세 제어 시스템(ESC)

이 차량에는 트랙션 컨트롤 시스템(TCS)과 차량자세 제어(ESC) 시스템(StabiliTrak®)이 장착되어 있습니다. 이들 시스템은 특히 미끄러운 도로 조건에서 구동휠이 헛도는 것을 제한하고 운전자가 차량 조향을 유지하도록 보조합니다.

TCS는 구동 휠이 하나라도 헛돌거나 접지력을 잃는 것을 감지하는 경우에 작동합니다. 이러한 경우 TCS는 헛도는 휠의 브레이크를 작동하고 엔진 출력을 줄여 휠이 헛도는 것을 제한합니다.

ESC 기능은 의도된 방향과 차량의 실제 주행 방향이 일치하지 않음을 차량이 감지할 때 작동됩니다. ESC는 제동 압력을 차량 휠 브레이크 가운데 하나에 선택적으로 가하여 운전자가 차량을 의도된 경로로 주행하도록 합니다.

크루즈 컨트롤이 사용되고 있고 TCS 또는 ESC가 휠의 헛도는 것을 제한하기 시작할 경우, 크루즈 컨트롤이 해제됩니다. 크루즈 컨트롤은 도로 조건이 허용할 경우 다시 켜질 수 있습니다.

두 시스템 모두 차량이 시동되어 움직이기 시작할 때 활성화되며, 작동 조건을 만족할 경우 작동됩니다. 이 시스템들이 작동하는 동안 또는 진단 점검을 수행하는 동안 소리가 날 수 있으며 약간의 진동이 있을 수 있습니다. 이러한 현상은 정상이며 차량에 문제가 있는 것은 아닙니다.

정상적 주행 조건의 경우 두 시스템 모두를 켜둘 것을 권장하지만, 차량이 모래, 진흙, 빙판길 또는 눈길에 빠져 있을 경우 TCS를 끄는 것이 필요할 수 있습니다. 뒷장의 시스템 켜기 및 끄기를 참고하십시오.

트랜스퍼케이스(장착된 경우)가 4<sup>x</sup> (심볼)모드일때, TCS와 StabiliTrak/ESC가 자동으로 작동 중지 되고, 가 켜지며 해당 메시지가 행정정보표시창(DIC)에 나타납니다.



두 시스템 모두의 지시등은 계기판에 있습니다. 이 지시등은:

- TCS가 작동하여 휠이 헛도는 것을 제한할 때 점멸합니다.
- ESC가 작동될 때 점멸합니다.
- TCS 나 ESC 중 하나에 문제가 있을 때 점등합니다.

두 시스템 중 하나가 켜지지 않거나 작동하지 않을 경우 메시지가 주행정보 표시창(DIC)에 표시되며, 시스템이 작동 정지되어 있고 운전자가 조향을 유지하도록 보조하지 않는다는 것을 나타내기 위해서 이 점등됩니다. 이 지시등이 점등되면 차량을 주행하기에 문제가 없지만, 기능에 문제가 있음을 고려하여 안전하게 주행해야 합니다.

표가 켜진 후 계속 켜져 있을 경우:

1. 차량을 세웁니다.
2. 엔진을 끄고 15초간 기다립니다.
3. 엔진을 시동합니다

차량을 주행합니다. 표가 계속 점등되는 경우, 문제를 진단하는 데 더 많은 시간이 필요할 수 있습니다. 이 상태가 지속될 경우, 당사 정비망에서 점검 및 정비를 받으십시오.

### 시스템 켜기 및 끄기

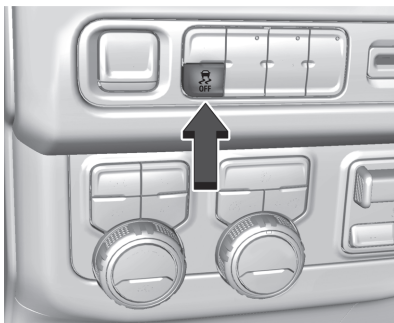

TCS와 StabiliTrak/ESC 버튼은 스티어링 휠 좌측 계기판에 있습니다.

### 주의

TCS가 꺼진 상태에서 반복해서 브레이크를 밟거나 세게 가속하지 마십시오. 차량의 드라이버라인이 손상될 수 있습니다.

TCS만 끄려면 **오프** 버튼을 눌렀다 놓으십시오. TCS off 지시등 **오프**가 계기판에 표시됩니다. 해당 메시지가 DIC에 표시됩니다. TCS를 다시 켜려면, **오프**를 눌렀다 놓습니다. 계기판에 표시된 TCS off 지시등 **오프**가 꺼집니다.

**오프**를 누를 때 TCS가 휠 스핀을 제한하고 있을 경우, 시스템은 휠 스핀이 중지될 때까지 꺼지지 않습니다.

TCS와 StabiliTrak/ESC를 모두 끄려면 계기판의 TCS off 지시등 **오프** 및 StabiliTrak OFF 지시등 **오프**이 켜진 후 계속 켜져 있을 때까지 **오프** 버튼을 길게 눌렀다 놓습니다. 해당 메시지가 DIC에 표시됩니다.

TCS 및 StabiliTrak/ESC을 다시 켜려면 **오프** 버튼을 눌렀다 놓으십시오. 계기판의 TCS off 지시등 **오프** 과 StabiliTrak OFF 지시등 **오프**가 꺼집니다.

4 코너 에어 서스펜션이 없는 차량은 차량이 56 km/h를 초과할 경우 StabiliTrak/ESC가 자동으로 켜집니다. 트랙션 컨트롤이 계속 꺼져 있습니다.

4 코너 에어 서스펜션이 있는 차량은 차량이 32 km/h를 초과할 경우 StabiliTrak/ESC가 자동으로 켜집니다.

이 차량에는 트레일러 요동 컨트롤 (TSC) 기능과 언덕 출발 시 밀림 방지 (HSA) 기능이 있습니다.

보조장치를 추가하면 차량 성능이 저하될 수 있습니다.

## 내리막길 컨트롤(HDC)

장착된 경우, 전진 또는 후진 기어로 내리막 급경사를 주행할 때 내리막 경사 컨트롤(HDC)이 설정되고 차량 속도를 유지합니다. HDC 스위치는 스티어링 휠 왼쪽의 계기판에 있습니다.

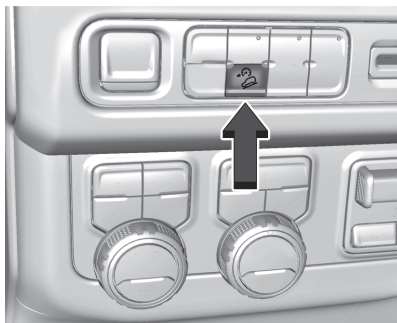

**오프**를 눌러 HDC를 활성화 또는 비활성화시킵니다. 차량 속도는 60km/h 미만이어야 합니다.



HDC 표시등은 활성화될 때 계기판에서 점등됩니다.

점멸하는 HDC 조명은 시스템이 능동적으로 브레이크를 작동해 차량 속도를 유지함을 나타냅니다. HDC는 5% 이상의 경사에서 차량 속도를 1~30 km/h로 유지할 수 있습니다.

HDC를 3분 이상 사용하거나 25% 이상의 경사에서 사용할 경우, 트랜스퍼 케이스를 4륜 구동 로우(4 L) 모드로 전환하여 브레이크 과열 가능성을 줄여야 합니다.

HDC가 작동 중일 때 유압 브레이크 컨트롤 모듈의 소음은 정상입니다.

HDC가 활성화되면, 초기 HDC 속도는 당해 시점의 주행 속도로 설정됩니다. 이는 스티어링 휠에 있는 +RES 또는 SET-를 누르거나, 또는 액셀 페달 또는 브레이크 페달을 작동시켜 증가시키거나 감소시킬 수 있습니다. 이렇게 조정된 속도는 재설정된 속도가 됩니다.

30 ~ 60 km/h 사이에서 HDC가 계속 작동되지만, 차량 속도를 설정하거나 이 범위를 유지할 수 없습니다. 차량 속도가 80 km/h를 초과하거나 최소 30초 동안 60 km/h (37 mph)를 초과할 경우 HDC가 자동으로 작동 중지됩니다.

HDC를 재작동하려면  을 다시 눌러야 합니다. 사용 기간이 길어지면 HDC가 작동 중지될 수 있습니다. 이 경우, HDC를 냉각할 시간이 필요합니다. HDC가 계속 작동되는 시간은 도로 조건, 경사도, 설정 속도, 차량 하중, 외부 온도에 따라 달라집니다.

사용할 경우, 차량 속도가 30 km/h를 초과하고 60 km/h 미만이면, DIC 메시지가 표시됩니다.



## 주행 모드 설정

운전자 모드 컨트롤(DMC)을 사용하여 운전자는 여러 하위 시스템을 동시에 조정하여 전체적 운전 경험을 개인 선호도에 맞게 조정할 수 있습니다. 주행 모드의 사용 가능 여부와

해당 차량 하위 시스템은 차량 트림 레벨, 지역 및 옵션 사양에 따라 다릅니다.

정상 모드는 매번 차량이 처음 시작되는 기본 모드입니다. 각 모드마다 고유한 지시등이 지속적으로 계기판에 표시됩니다.

트림 레벨에 따라 일반, 스포츠, 오프로드, 트레일 모드가 제공될 수 있습니다.



각 모드를 작동하려면, 스티어링 휠 왼쪽 계기판의 모드(Mode) 노브를 돌립니다.

**일반 모드 :** 부드러운 주행을 즐기려면 일반 도심 및 고속도로 주행에 이 모드를 사용하십시오. 이 설정은 편안함과 핸들링 간 밸런스를 제공합니다. 이는 표준/기본 모드입니다. 이 모드의 경우 계기판에 지속적인 지시등이 없습니다.

**스�포츠 모드 :** 도로 상황이나 개인적 선호도에 따라 더 많은 컨트롤 반응이 필요한 경우에 이 모드를 사용 하십시오. 스포츠 모드일 때 차량이 자동으로 저단 변속됩니다. 또한 이 모드에서 차량은 주행 습관을 모니터링 하면서 스피릿 주행이 감지되면 성능 전환 기능을 자동으로 활성화합니다. 이 기능은 저속 변속기 기어를 유지하여 가용한 엔진 제동을 증가시키며 가속 반응을 높여줍니다. 스피릿 주행이 감지되지 않으면 잠시 후 차량이 일반 작동을 재개합니다. 조향이 변경되어 정확한 컨트롤을 제공합니다.

**스 오프로드 모드:** 레저로 오프로드에서 운전을 할 때는 이 모드를 사용하십시오. 오프로드 모드는 잔디, 자갈, 흙, 비포장 도로 또는 눈 덮인 도로에서 중간 속도로 주행을 개선하는데 사용해야 합니다. 가속 페달이 오프로드 사용에 맞게 조정됩니다. 이 모드는 페달 매핑, 주행 높이, 트랙션 컨트롤 시스템(TCS) 성능을 조정합니다.

**트럭 견인/운반 모드:** 무거운 화물을 수송할 때 이 모드를 사용하면 성능과 차량 컨트롤이 증가합니다. 견인/운반 모드는 변속기 변속 패턴, 조향, 차량 자세 제어 시스템(ESC) 성능을 조절합니다.

차량이 견인/운반 모드일 때 꺼졌다 4시간 내에 재시동을 걸 경우, 작동 상태로 유지됩니다. 그 외의 경우, 차량이 정상 모드로 시작됩니다.

## 마그네틱 라이드 컨트롤

차에 마그네틱 라이드 컨트롤이라는 반자동 댐핑 시스템이 있을 수 있습니다. 본 시스템은 다양한 하중 조건에서 라이드와 핸들링을 개선합니다.

## 잠금 리어 액슬

잠금 리어 액슬이 있는 차는 눈길, 진흙길, 얼음길, 모랫길, 자갈길에서 접지력이 좋습니다. 잠금 리어 액슬은 정상시 표준 액슬처럼 작동하지만 접지력이 떨어지면 접지력이 보다 큰 뒷바퀴가 차를 움직이게 만듭니다.

## 4코너 에어 서스펜션 시스템

4코너 에어 서스펜션 시스템은 편의성과 성능을 높이는 상시 하중 레벨링 기능과 라이드 높이 조절 기능을 갖추고 있습니다.

### ⚠경고

차량 높이를 낮출 때는 사람이 상해를 입거나 사망하는 것을 방지하기 위해 차량 밀부분과 휠웰 안쪽에 아무도 없는지 확인하십시오.

### ⚠경고

사람이 상해를 입거나 사망하는 것을 방지하려면 항상 현재 운전 조건에서 가능한 가장 낮은 라이드 높이를 선택하십시오. 라이드 높이가 높으면 차의 무게 중심이 높아져 급조작이 있을 때 차가 전복될 가능성이 커집니다.

### ⚠경고

루프랙에 짐을 실으면 차의 무게 중심이 높아져 차가 전복될 가능성이 커집니다. 루프랙에 짐을 실었을 때는 차량 통제력을 잃지 않도록 항상 표준 높이를 선택하고 고속 운전, 급출발, 급회전, 급제동, 급조작을 피하십시오.

## 라이드 높이 변경



라이드 높이 버튼을 누르면 계기판에 라이드 높이 메뉴가 활성화 됩니다.



노브를 좌우로 돌려 메뉴에서 원하는 라이드 높이를 선택합니다. 선택을 완료하려면, 라이드 높이 버튼을 다시 누르거나 해당 메뉴에서 3초의 시간이 종료될 때까지 기다립니다. 선택할 수 없는 라이드 높이는 메뉴에서 회색으로 표시됩니다.

### 라이드 높이 설명

일반 높이는 일상적인 주행에 사용되는 표준 차량 높이입니다.

### 승하차 높이

승차/하차 높이는 일반 높이보다 50mm 낮습니다. 이 라이드 높이는 편하게 승차하고 하차하기 위해 차량을 내리고 화물 적재와 하역을 위해 낮은 높이를 제공합니다.

이 라이드 높이는 모든 차량 속도의 라이드 높이 메뉴에서 선택할 수 있습니다. 고속에서 승차/하차 높이를 선택하면, 차량이 12 km/h 미만의 속도로 감속될 때까지 기다립니다.

속도가 8 km/h 이상으로 증가되면 차량이 자동으로 승차/하차 높이에서 일반 높이로 올라갑니다.

승차/하차 높이로 내린 후 도어가 열리지 않으면, 차량이 30 km/h가 되기 전까지 기다린 후 일반 높이로 올라갑니다. 이를 통해 운전자는 승객을 태우고 내려줄 때 더 유연하게 승차/하차 높이로 내릴 수 있습니다.

운전자는 자동 승차/하차 모드를 사용해 차량을 P (주차)로 변속하면 자동으로 승차/하차 높이로 내릴 수 있습니다. 자동 승차/하차 모드는 인포테인먼트 화면의 설정/차량/라이드 높이를 통해 사용할 수 있습니다. 차량이 일반 높이보다 높으면, 자동 승차/하차 모드가 작동 중지됩니다. 차량이 견인/운반 운전자 모드, 오프로드 운전자 모드이거나 트레일러가 연결된 것을 감지한 경우, 자동 승차/하차 모드가 작동 중지됩니다.

### 추가 높이

증가된 높이는 일반 높이보다 **25 mm** 더 높습니다. 이 라이드 높이는 오프로드 사용에 맞게 차량을 높여, 최대 높이보다 더 빠른 속도가 가능하며, 특정 옵션 내용으로만 제공됩니다.

차량 속도가 **80 km/h** 미만일 때 라이드 높이 메뉴에서 증가된 높이를 선택할 수 있습니다. 차량 속도가 **80 km/h**를 초과하면, 차량이 자동으로 일반 높이로 내려옵니다.

오프로드 모드는 차량 속도가 **80 km/h** 미만일 때 자동으로 증가된 높이를 설정합니다. 차량 속도가 **80km/h**를 초과하면, 차량이 일반 높이로 내려옵니다. 일반 높이는 차량 속도가 **16 km/h** 미만으로 감속될 때까지 유지된 다음 차량이 자동으로 증가된 높이로 다시 올라갑니다.

급격한 기동이 감지되면 차량이 자동으로 증가된 높이에서 일반 높이로 내려와 안정성을 높여줍니다.

### 최대 높이

일반 높이보다 **50 mm** 더 높습니다. 이 라이드 높이는 차량을 오프로드 사용에 맞게 올리고 특정 옵션 내용으로만 제공됩니다.

차량을 최대 높이로 올리려면, 먼저 트랜스퍼 케이스를 **4 ↓**로 변속합니다. 트랜스퍼 케이스가 **4 ↓**에 있고 차량 속도가 **48 km/h** 미만일때, 라이드 높이 메뉴에서 최대 높이를 선택합니다. 차량 속도가 **48 km/h**를 초과하면, 차량이 자동으로 증가된 높이로 내려옵니다.

급격한 기동이 감지되면 차량이 자동으로 최대 높이에서 일반 높이로 내려와 안정성을 높여줍니다.

## 공기역학 높이

공기역학 높이는 일반 높이보다 20mm 낮습니다. 이 라이드 높이는 고속에서 차량을 내려 공기역학을 개선해줍니다.

일정 기간 동안 차량 속도가 105 km/h를 초과하면 차량이 공기 역학 높이로 내려옵니다. 차량이 48km/h 미만으로 감속되면 일반 높이로 올라갑니다.

차량에 트레일러가 연결되거나 견인/운반 운전자 모드가 작동되면 공기역학 높이가 자동으로 작동 중지됩니다.

## 서스펜션 모드

에어 서스펜션에는 설정/차량/서스펜션의 인포테인먼트 화면에 두 가지특별 모드가 있습니다.



## 서비스 모드

서비스 모드는 차량 올림과 내림 및 에어 컴프레서 작동을 포함하여 모든 에어 서스펜션 작동을 중지합니다.

이 모드는 차량을 플랫폼 베드로 견인하거나 차량 아래에서 작업을 수행할 때 유용합니다.

차량을 호이스트에 놓거나 플로어 잭을 사용해 코너를 올릴 때 서비스 모드가 자동으로 작동됩니다. 서비스 모드는 심한 오프로드 상황에서 일시적으로 작동되어 에어 서스펜션 활동이 손상되는 것을 방지할 수 있습니다. 차량 속도가 16 km/h를 초과하면 서비스 모드가 자동으로 작동 중지됩니다.

## 얼라인먼트 모드

얼라인먼트 모드는 차량 높이를 최적화하여 가장 정확한 휠 얼라인먼트를 제공합니다. 차량을 얼라인먼트 스테이션에 가져오면 이 모드가 작동되어야 합니다.

얼라인먼트 모드를 작동하려면, 차량이 일반 높이에 있는지 확인하고 차량을 중립으로 변속합니다. 차량 속도가 16 km/h를 초과하면 얼라인먼트 모드가 자동으로 작동 중지됩니다.

## 도어 또는 후드 열린 상태로 에어 서스펜션 작동

후드 또는 도어가 열려 있을 때 에어 서스펜션이 모든 높이 변경을 일시적으로 중지되며 후드와 모든 도어를 닫으면 재작동됩니다. 테일 게이트가 열려 있을 경우에는 에어 서스펜션이 작동됩니다.

## 시스템 과열

에어 서스펜션을 과도하게 사용하면 시스템이 모든 높이 변경을 일시적으로 중지하여 컴프레서를 냉각합니다.

이 경우 높이 변경이 요청되면 계기판에 '레벨링 시스템 이용 불가' 메시지가 표시됩니다.

## 안정성을 위해 서스펜션 내림

차량자세 제어 시스템이 기능을 상실할 경우, 고속에서 에어 서스펜션이 차량을 내려 안정성을 높여줍니다.

이와 함께 계기판에 '안정성을 위해 차량 내림' 메시지가 표시됩니다.

## 안정성을 위해 서스펜션 내림

차량자세 제어 시스템이 기능을 상실할 경우, 고속에서 에어 서스펜션이 차량을 내려 안정성을 높여줍니다.

이와 함께 계기판에 '안정성을 위해 차량 내림' 메시지가 표시됩니다.

## 과도한 차량 적재

에어 서스펜션이 과도한 차량 적재를 감지한 경우, 일반 높이 이상으로 올리 지 않습니다.

## 에어 서스펜션 서비스

‘레벨링 시스템 서비스’ 메시지가 계기 판에 표시되면, 당사 정비망에서 점검을 받으십시오.

## 크루즈 컨트롤

### 크루즈 컨트롤

크루즈 컨트롤은 가속페달을 밟지 않아도, 차량의 속도를 일정하게 유지시켜 장거리 운행시 운전자에게 도움을 주는 편의 장치입니다.

안전을 위해 반드시 기재된 내용을 숙지한 후 본 기능을 사용하십시오.

크루즈 컨트롤은 약 40km/h 이상의 속도에서 작동되며 약 40km/h 미만의 속도에서는 작동되지 않습니다.

크루즈 컨트롤 작동 중 TCS 또는 ESC가 작동되면 크루즈 컨트롤의 작동이 자동으로 해제됩니다.

또한 전방 충돌 경고(FCA) 시스템이 작동하거나 브레이크를 밟는 경우에도 크루즈 컨트롤 작동은 해제 됩니다.

### △경고

정속으로 안전하게 주행할 수 없는 경우 크루즈 컨트롤을 작동하면 위험해질 수 있습니다. 따라서 바람이 부는 도로나 교통 체증이 심한 도로에서는 크루즈 컨트롤을 작동하지 마십시오.

미끄러운 도로에서도 크루즈 컨트롤을 작동하면 위험할 수 있습니다. 이러한 도로에서는 타이어 접지력이 급격하게 변하여 휠이 헛돌아 통제력을 상실할 수도 있습니다. 따라서 미끄러운 도로에서도 크루즈 컨트롤을 사용하지 마십시오.



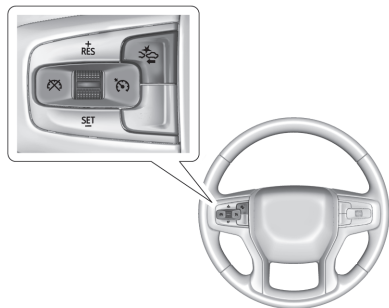

크루즈 컨트롤 버튼은 스티어링 휠의 왼쪽에 있습니다.

**Ⓢ(켜기/끄기):** 이 버튼을 누르면 크루즈 컨트롤이 꺼지거나 켜집니다.

크루즈가 사용되면 계기판에 흰색 지시등이 켜집니다.

**+RES (복귀/가속):** 설정 속도가 메모리에 저장된 경우, 설정 속도로 복귀하려면 이를 짧게 누르고, 가속하려면 길게 누르고 있으십시오. 크루즈 컨트롤이 이미 작동되어 있으면, 주행 속도를 높이는데 사용합니다.

**-SET (설정/감속):** 속도를 설정하거나 크루즈 컨트롤을 작동하려면 이를 살짝 누르십시오. 크루즈 컨트롤이 이미 작동되어 있으면, 주행 속도를 낮추는데 사용합니다.

**Ⓢ(작동 해제):** 선택된 설정 속도를 삭제하지 않고 크루즈 컨트롤을 해제하려면 이 버튼을 누르십시오.

## 주행 속도 설정

사용하지 않을 때 Ⓢ 기능을 켜면 -SET 또는 +RES이 눌러져서 원하지 않을 때 크루즈 기능이 작동될 수 있습니다. 크루즈 기능을 사용하지 않을 때는 Ⓢ을 꺼두십시오.

1. Ⓢ을 누르면 크루즈 컨트롤 시스템이 켜집니다.
2. 원하는 속도까지 주행합니다.
3. -SET 을 눌렀다 놓습니다.
4. 가속 페달에서 발을 뺍니다.

크루즈 컨트롤이 원하는 속도로 설정되면 이후 계기판의 크루즈 컨트롤 지시등이 녹색으로 바뀝니다.

## 설정 속도 변경

- 속도 증가 : **+RES**을 짧게 눌러 속도를 1~2km/h 씩 증가시키거나, **+RES**을 길게 눌러 원하는 속도에 도달할 때까지 버튼을 누르고 있다 때십시오.  
가속 페달을 밟아 속도를 높인 후 **-SET**을 눌러 속도를 높게 변경할 수도 있습니다.
- 속도 감소 : **-SET**을 짧게 눌러 속도를 1~2km/h 씩 감소시키거나, **-SET**을 길게 눌러 원하는 속도에 도달할 때까지 버튼을 누르고 있다 때십시오.  
브레이크 페달을 밟아 속도를 낮춘 후 **-SET**을 눌러 속도를 낮게 변경할 수도 있습니다.

## 설정 속도로 복귀

크루즈 컨트롤을 원하는 속도로 설정한 후에 브레이크를 밟거나 켜를 누르면 메모리에서 설정 속도가 없어지지 않고 크루즈 컨트롤이 해제됩니다.

일단 차량 속도가 40km/h 이상이 되면, **+RES**을 짧게 누르십시오. 차량은 이전 설정 속도로 복귀합니다.

## 주의

재설정 할 때는 해제 직전의 설정 속도로 빠르게 증가하거나 감속할 수 있으므로 사전에 도로 확인 및 운전자가 이전의 설정 속도를 확인 가능한 경우에만 사용하십시오.

### 크루즈 컨트롤을 사용하는 동안 추월하기

가속 페달을 사용해 차량 속도를 높입니다. 페달에서 발을 떼면 이전에 설정한 크루즈 주행 속도로 감속됩니다.

액셀 페달을 밟고 있거나 또는 크루즈 컨트롤 기능을 해제한 직후 **SET-**을 살짝 누르면 크루즈 컨트롤은 현재의 주행 속도로 설정됩니다.

### 언덕에서 크루즈 컨트롤 사용



경사로에서 크루즈 컨트롤이 얼마나 잘 작동하는지는 차량 속도, 적재하중, 및 경사로의 경사도에 따라 달라집니다.

가파른 언덕을 오를 때는 차량 속도를 유지하기 위해 가속 페달을 밟아야 할 수도 있습니다. 언덕을 내려갈 때는 차량 속도를 낮게 유지하기 위해 브레이크를 밟거나 저단 기어로 변속해야 할 수도 있습니다.

브레이크 페달을 밟으면, 크루즈 컨트롤은 작동 해제됩니다.

### 크루즈 컨트롤 해제

크루즈 컨트롤을 종료하는 방법은 다음과 같습니다.

- 브레이크 페달을 밟는 경우
- 을 누르는 경우
- 기어를 **N**으로 옮길 경우
- 을 눌러 크루즈 기능을 끄 경우

### 속도 메모리 삭제

을 누르거나 차량 시동을 끄면 메모리에서 크루즈 컨트롤 설정 속도가 지워집니다.

## 어댑티브 크루즈 컨트롤 (고급-장착시)

어댑티브 크루즈 컨트롤(ACC)은 크루즈 컨트롤이 설정 속도 및 설정된 차간 거리를 선택할 수 있도록 합니다. 그러므로 이 시스템을 사용하기 전에 이 단원의 내용 전체를 읽어보아야 합니다. 차간 거리는 동일한 방향으로 움직이는 사용자의 차량과 전방에서 직접 감지된 차량 사이의 시간(또는 거리)입니다. 경로에 감지된 차량이 없으면, ACC가 일반 크루즈 컨트롤처럼 작동합니다. ACC는 카메라와 레이더 센서를 사용해 다른 차량을 감지합니다.

차간 거리는 동일한 방향으로 움직이는 사용자의 차량과 전방에서 직접 감지된 차량 사이의 시간(또는 거리)입니다. 경로에 감지된 차량이 없으면, ACC는 일반 크루즈 컨트롤처럼 작동합니다.

전방에서 차량이 감지되면 ACC는 선택된 차간 간격을 유지하기 위해 가속 또는 제한적인 완만한 제동을 실행하게 됩니다. ACC를 해제하려면 브레이크를 밟으십시오. 트랙션 컨트롤 시스템(TCS) 또는 StabiliTrak/차량자세 제어 시스템(ESC)이 활성화된 상태에서 ACC가 차량 속도를 제어하는 중이라면, ACC가 자동으로 해제될 수 있습니다.

ACC의 안전한 사용을 허용하는 도로 조건이 되면, ACC는 다시 켜질 수 있습니다.

TCS 또는 StabiliTrak/ESC 시스템을 해제하면 ACC가 해제되고 ACC 작동이 방지됩니다.

ACC를 사용하면 특히 고속도로, 자동차 전용 도로 및 주간 고속도로에서 사용할 때 잦은 제동 및 가속이 필요하지 않습니다. 다른 도로에서 사용할 때는 제동 또는 가속을 더 자주 직접 조절해야 할 수도 있습니다.

ACC는 커브를 주행하는 동안 자동으로 주행 속도를 낮추고 커브를 빠져 나갈 때 속도를 높일 수 있지만 설정된 속도를 초과하지는 않습니다.

### △경고

전방의 차량이 급감속 하거나 급제동할 경우, 다른 차량이 앞에 끼어들기를 할 경우에는 어댑티브 크루즈 컨트롤 시스템(ACC)이 전방 차량과의 충돌을 방지하지 못할 수도 있습니다. 따라서, 운전중에는 긴급 상황에 즉각적인 대비를 할 수 있도록 최대한 주의를 기울이고 방어운전을 하시기 바랍니다.

어댑티브 크루즈 컨트롤 시스템(ACC)은 안전 장치가 아닌, 운전자를 위한 편의 장치입니다

### △경고

ACC는 어린이, 보행자, 동물 또는 다른 대상을 감지하여 제동하지 않습니다.

또한 다음과 같은 경우에는 ACC 시스템 레이더 센서에 최적의 작동 환경이 보장되지 않으므로 ACC를 사용하지 마시기 바랍니다.

- 길이 구불구불하거나 경사가 심하거나 센서가 눈, 얼음 또는 먼지 등이 덮힌 경우 시스템이 전방 차량을 감지하지 못할 수 있습니다. 차량의 전체 앞면을 깨끗하게 유지하십시오.
- 안개나 비 등에 의해 시야가 좋지 않은 경우에는 ACC 성능이 저하될 수 있습니다.
- 접지력이 급격하게 변하여 휠 슬립이 과도해질 수 있는 미끄러운 도로 위를 주행할 경우.

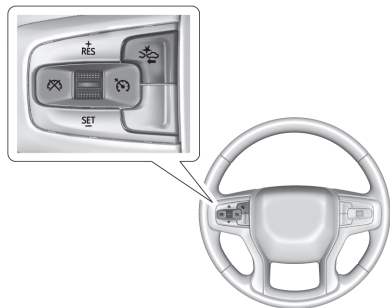

**RES**: 누르면 시스템이 켜지거나 꺼집니다. ACC가 켜지면 계기판에 지시등이 켜집니다.

**RES+**: ACC가 이미 작동 중인 경우 차량의 속도를 높이려면 잠깐 눌러 이전에 설정된 속도로 계속 주행합니다. 속도를 약 1 km/h 단위로 높이려면 RES+를 짧게 누릅니다. 속도를 속도계의 그 다음 5 km/h 표시로 높이려면 RES+를 길게 누릅니다.

**SET-**: ACC가 이미 작동 중인 경우에 속도를 설정하고 ACC를 가동시키거나 차량 속도를 낮추려면 잠깐 누르십시오. 속도를 약 1~2 km/h 단위로 낮추려면 SET-를 짧게 누릅니다. 속도를 속도계의 그 다음 5 km/h 표시로 낮추려면 SET-를 길게 누릅니다.

**↺**: 메모리에서 설정 속도를 지우지 않고 ACC를 해제할 때 누릅니다.

**↻**: 원거리, 중거리, 근거리 중에서 차간 간격 설정을 선택하려면 누르십시오.

### ACC 및 일반 크루즈 컨트롤 사이 전환

ACC와 일반 크루즈 컨트롤 사이를 전환하려면 **↺**를 길게 누르십시오.



ACC 지시등



일반 크루즈 컨트롤 지시등

ACC를 작동하면, 녹색 **↺** 지시등이 계기판에 켜지고 차간 간격이 표시됩니다. 일반 크루즈 컨트롤을 작동하면 녹색 **↻** 지시등이 계기판에 켜지지만 차간 간격은 표시되지 않습니다.

시동하면, 크루즈 컨트롤 모드는 시동이 꺼지기 전에 마지막으로 사용된 모드로 설정됩니다.

### ⚠경고

이 기능을 사용하기 전에 계기판에서 크루즈 컨트롤 지시등을 점검하여 크루즈 컨트롤 모드를 확인하십시오. ACC가 작동하지 않으면, 다른 차량에 대해 자동으로 제동하지 않기 때문에 브레이크를 수동으로 적용하지 않을 경우 충돌할 수 있습니다. 운전자와 다른 사람들이 심각한 상해를 입거나 사망할 수 있습니다.

### 어댑티브 크루즈 컨트롤 (ACC) 설정

사용하지 않을 때 **↺** 기능을 켜면, 버튼이 눌러져 원하지 않을 때 ACC 모드로 전환할 수 있습니다. 크루즈 기능을 사용하지 않을 때는 **↺** 버튼을 꺼두십시오.

ACC용으로 원하는 설정 속도를 선택하십시오. 이 속도는 주행 경로에서 아무 차량도 감지되지 않을 때의 차량 속도입니다.

차량이 움직이는 동안, ACC가 재시작은 가능해도 최저 속도 미만의 속도에서는 설정되지 않습니다.

허용 가능한 최저 설정 속도는 25km/h입니다.

이동 중에 ACC를 설정하는 방법:

1.  버튼을 누릅니다.
2. 원하는 속도까지 계속합니다.
3. SET- 버튼을 눌렀다 놓습니다.
4. 가속 페달에서 발을 뺍니다.

ACC가 설정되면, 선택된 차간 거리보다 가까운 거리에서 전방에 차량이 감지되면 브레이크가 즉시 작동될 수 있습니다.

또한 ACC가 켜져 있고 브레이크 페달을 밟은 경우 차량이 정지해 있는 상태에서 ACC를 설정할 수 있습니다.

ACC 표시등이 계기판 및 헤드업 디스플레이(HUD)에 표시됩니다. ACC가 켜지면, 지시등이 흰색으로 켜집니다. ACC가 가동되면 지시등이 녹색으로 켜집니다.

설정 속도를 선택할 때는 속도 제한, 주변의 교통 속도 및 기후 조건을 고려하십시오.

### 설정 속도로 복귀

ACC를 원하는 속도로 설정한 후에 브레이크를 밟으면 메모리에서 설정 속도가 없어지지 않고 ACC가 해제됩니다.

ACC 사용을 다시 시작하려면 RES+ 버튼을 짧게 위로 누르십시오.

- 차량이 5 km/h 이상 이동하면 이전 설정 속도로 돌아갑니다.
- 브레이크 페달을 밟아 차량을 정지시킨 경우, RES+ 버튼을 누르고 브레이크 페달을 놓습니다. RES+ 버튼을 누르거나 가속 페달을 밟을 때까지 ACC가 차량을 일시 정지시킵니다.

녹색 ACC 지시등과 설정 속도가 계기판에 표시됩니다. 전방 차량이 있고 이동한 경우 전방 차량 지시등이 점멸할 수 있습니다. 이 단원의 뒷부분에 있는 “차량에 접근해 따라가기”를 참조하십시오.

ACC가 작동을 재개하면, 다음 조건에서 차량 속도가 설정 속도로 높아집니다.

- 전방에 차량이 없을 경우.
- 전방 차량이 선택된 차간 거리보다 멀리 떨어져 있을 경우.
- 급회전 때문에 차량 속도가 감속되지 않고 있을 경우.

### ACC가 설정 속도일 때 가속하기

ACC가 이미 가동된 상태에서는 다음 중 하나의 조치를 하십시오.

- 가속 페달을 사용해 차량 속도를 높이십시오. **SET-**를 짧게 눌렀다 놓고 가속 페달을 해제합니다. 이제 차량이 더 높은 속도로 정속 주행합니다. 액셀 페달을 밟으면 ACC보다 우선하므로 브레이크가 밟히지 않습니다. 중단 되었을 때, **ACC** 지시등이 계기판과 헤드업 디스플레이(HUD)에 파란색으로 켜집니다.
- 원하는 설정 속도가 표시될 때까지 **RES+** 버튼을 길게 눌렀다가 놓습니다.
- 차량 속도를 작은 간격으로 증가시키려면 **RES+** 버튼을 짧게 누릅니다. 누를 때마다 차량은 대략 1 km/h씩 속도가 증가합니다.

- 차량 속도를 큰 간격으로 증가시키려면 **RES+** 버튼을 길게 누릅니다. **RES+** 버튼을 누르고 있으면, 차량 속도가 다음 5 km/h 단위로 증가한 후 계속 한 번에 5 km/h씩 증가합니다.

차량이 정지한 상태에서도 설정 속도를 증가시킬 수 있습니다.

- 브레이크 페달을 밟아 차량을 정지시킨 경우, 원하는 설정 속도가 표시될 때까지 **RES+** 버튼을 누릅니다.
- ACC에 의해 정차하고 있는 동안, 전방에 다른 차량이 있는 경우 **RES+**를 누르면 설정 속도가 높아집니다.
- 전방 차량이 없을 경우 또는 전방 차량이 이동하고 있고 운전자가 브레이크 페달을 밟지 않은 경우 **RES+** 버튼을 누르면 ACC가 다시 작동합니다.



앞에 차량이 없거나 차량이 선택된 차간 거리보다 멀리 있다고 판단되면 차량 속도가 설정된 속도로 가속됩니다.

### ACC가 설정 속도일 때 감속하기

ACC가 이미 가동된 상태에서는 다음 중 하나의 조치를 하십시오.

- 원하는 속도로 감속하려면 브레이크를 사용합니다. 브레이크를 해제하고 SET-를 누르십시오. 더 낮은 속도로 정속 주행합니다.
- 원하는 더 낮은 속도에 도달할 때까지 SET- 버튼을 길게 누르고 있다가 놓으십시오.
- 작은 단위로 차량 속도를 감소시키려면, SET- 버튼을 아래로 짧게 누르십시오. 누를 때마다 차량 속도가 1 km/h 씩 느려집니다.
- 차량 속도를 큰 간격으로 감소시키려면 SET- 버튼을 길게 누릅니다.
- SET- 버튼을 누르고 있으면, 차량 속도가 다음 5 km/h 단위로 감소한 후 계속 한 번에 5 km/h 씩 감소합니다.

차량이 정지한 상태에서도 설정 속도를 감소시킬 수 있습니다.

- 브레이크 페달을 밟아 차량을 정지시킨 경우, 원하는 설정 속도가 표시될 때까지 SET- 버튼을 길게 누릅니다.

### 차간 거리 선택하기

선택한 차간 거리 안에서 느리게 이동 중인 차량이 감지되면 ACC가 차량의 속도를 조정하고 선택된 차간 거리를 유지하려고 시도합니다.

차간 거리를 조정하려면 운전대 위의  버튼을 누르십시오. 누를 때마다 간격 버튼이 세 가지 선택 사이에서 순환합니다. 원거리, 중거리, 근거리.

누르면 계기판 및 HUD에 현재 설정이 잠깐 표시됩니다. 간격 설정은 변경될 때까지 유지됩니다.

### 원거리 간격 설정

차간 거리 조정



### 중거리 간격 설정

차간 거리 조정



### 근거리 간격 설정

차간 거리 조정



장착되고 트레일러가 전기로 연결된 경우, 간격 설정 디스플레이가 다음과 같아 됩니다.

## 트레일러와 원거리 간격 설정

차간 거리 조정 - 견인중



## 트레일러와 중거리 간격 설정

차간 거리 조정 - 견인중



## 트레일러와 근거리 간격 설정

차간 거리 조정 - 견인중





각 간격 설정은 추종 시간(원거리, 중거리, 근거리)에 해당하기 때문에, 차간 거리는 차량 속도에 따라 달라집니다. 차량 속도가 빠를 수록, 앞에 감지된 차량과의 거리가 멀어집니다.

차량 간격을 선택할 때는 교통 및 기후 조건을 고려하십시오. 선택 가능한 간격의 범위는 모든 운전자와 주행 조건에 적합하지 않을 수 있습니다.

간격 설정을 자동으로 변경하면 전방 충돌 경고(FCA) 기능의 경고 시간 감도(원거리, 중거리, 근거리)가 변할 수 있습니다.

## 커티시 간격

차량 이동 중에 일시적으로 전방 차량과 간격을 넓혀 합류를 허용할 경우 스티어링 휠의  버튼을 길게 누릅니다.

ACC 자동 재개를 취소하고(짧게 정차한 경우) 계속 정지하기 위해 멈춘 경우  버튼을 길게 누릅니다. 이 기능은 본인과 전방 차량 사이에 끼어들기를 허용할 때 사용할 수 있습니다.

ACC를 재개하려면 RES+ 버튼을 누르거나 가속 페달을 밟습니다.

정지 후 다음 거리 간격이 원래 선택 상태로 되돌아갑니다.

## 운전자 경고

## 헤드업 디스플레이 포함

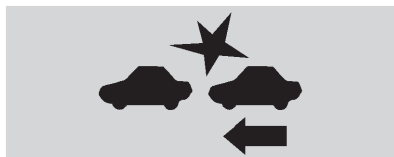

## 헤드업 디스플레이 미포함



ACC가 작동되면 접근하는 차량이 너무 빨라 ACC가 충분한 제동을 수행할 수 없는 경우 운전자의 조치가 요구될 수 있습니다.

이러한 상황이 발생하면 충돌 경고 기호가 앞유리에 깜박일 수 있습니다. 정면에서 8번의 경고음이 발생하거나 안전 경고 시트(장착된 경우)의 양쪽에서 5번의 진동이 발생할 수 있습니다.

## 차량에 접근해 따라가기



전방 차량 지시등이 계기판과 HUD에 있습니다. 본인 차량 경로에서 같은 방향으로 이동하는 차량이 발견될 때만 표시됩니다. 이 기호가 표시되지 않으면, ACC는 전방 차량에 대해 반응하거나 제동하지 않습니다.

ACC는 자동으로 감속하며 감지된 전방 차량을 선택된 차간 간격으로 따라가도록 차량 속도를 조절합니다.

감지된 전방 차량이 운전자 차량의 설정 속도보다 느리게 주행하면 차량 속도가 증가하거나 감소하여 전방 차량을 따라갑니다. 필요한 경우 제한적인 제동을 적용할 수 있습니다. 브레이크가 가동되면 브레이크 등이 켜집니다. 자동 제동은 수동으로 브레이크를 밟았을 때와 다른 느낌이나 소리를 낼 수 있습니다. 이런 현상은 정상입니다.

### ACC를 사용 중 차량 추월

설정된 속도가 충분히 높고 좌회전 신호를 사용하여 선택한 다음 간격에서 전방 차량을 추월하는 경우 ACC는 차선 변경 전에 차량을 점차적으로 가속하여 지원할 수 있습니다.

#### △경고

ACC를 사용하여 차량을 추월하거나 차선 변경을 수행하는 경우 추월 중인 차량과의 거리가 줄어들 수 있습니다. ACC는 차량을 추월하거나 차선을 변경할 때 충분한 가속 또는 제동을 적용하지 못할 수 있습니다. 추월 또는 차선 변경을 완료하기 위해 항상 수동으로 가속하거나 제동할 준비를 하십시오.

멈춰있거나 매우 느리게 움직이는 대상

#### △경고

ACC는 전방의 멈춰있거나 느리게 움직이는 차량에 대한 감지 및 반응을 하지 못할 수 있습니다. 예를 들어, 시스템은 움직임을 감지하지 못한 차량에 대해 브레이크를 밟지 않습니다. 이러한 경우는 정체 중이나 앞의 차량이 차선을 바꾸면서 갑자기 나타나는 경우에 발생할 수 있습니다. 차량이 멈추지 않거나 충돌할 수 있습니다. ACC를 사용 할 때는 주의해야 하며 운전 중에는 최대한 주의를 기울이며 조치를 취하고 브레이크를 밟을 준비가 되어 있어야 합니다.

### ACC에 영향을 미치는 비정형 개체

ACC는 다음 개체를 감지하는 데 어려움이 있을 수 있습니다.

- 후면이 낮거나 작거나 또는 비정형적인 전방 차량
- 화물칸의 빈 트럭 또는 트레일러
- 후미에 연장 화물칸이 있는 차량
- 운송용 차량, 측면 사이드카가 장착된 차량 또는 말 수송용 차량과 같은 표준화되지 않은 모양의 차량
- 노면으로부터 낮은 차량
- 차량 전면에 가까운 물체
- 화물칸 또는 뒷좌석에 매우 무거운 화물을 실은 차량

### ACC의 자동 취소

- 센서가 차단된 경우
- 트랙션 컨트롤 시스템(TCS) 또는 StabiliTrak/ESC 시스템이 작동되었거나 작동 해제된 경우
- 시스템에 결함이 있는 경우
- 다른 차량 또는 길가에 물체가 없는 사막이나 외딴 지역에서 운전할 경우 레이더가 막힘으로 잘못 보고할 수 있습니다. ACC 일시적 사용 불가 메시지가 DIC에 표시될 수 있습니다.

ACC가 작동되지 않을 경우 ACC 표시등이 흰색으로 됩니다.

때로는 ACC를 일시적으로 사용할 수 없을 경우 일반 크루즈 컨트롤이 사용될 수 있습니다.

### ACC 작동 재개 알림

ACC는 감지된 차량 뒤에서 차간 간격을 유지하며 차량의 속도를 낮추어 그 차량 뒤에서 정지합니다.

정차했던 전방 차량이 떠나가고 ACC가 재개되지 않았다면, 진행하기 전에 전방 차량을 확인할 것을 상기시키기 위해 전방 차량 지시등이 깜박입니다. 그리고, 안전 경고 시트(장착된 경우)의 좌우측이 세 번 깜박이거나 세 번 진동이 발생합니다. 차량 설정을 참조하십시오.

전방 차량이 출발했을 때 RES+ 버튼을 누르거나 가속 페달을 밟아 ACC를 다시 시작합니다. 2분 넘게 정지한 경우 또는 운전석 도어가 열리고 운전석 안전벨트가 풀린 경우, ACC가 자동으로 전기 주차 브레이크(EPB)를 작동하여 차량을 고정합니다. EPB 상태 표시등이 켜집니다.

차량에서 나가기 전에 DIC 경고 메시지가 표시되어 P(주차) 모드로 전환할 것을 나타낼 수 있습니다.

### △경고

ACC가 차량을 멈추고 ACC가 해제되거나, 꺼지거나, 취소된 경우 차량이 더 이상 주차 상태에 있지 않습니다. 차량이 움직일 수 있습니다. ACC가 정지된 차량을 고정 시킨 경우, 항상 브레이크를 수동으로 적용할 준비를 하십시오.

### △경고

P(주차)로 변환하지 않고 차량을 떠나면 위험할 수 있습니다. ACC에 의해 정차하고 있는 동안 차량을 떠나지 마십시오. 차량을 떠나기 전에 항상 차량을 P(주차)에 위치시키고 시동 키를 끄십시오.

### ACC 보류시키기

ACC가 활성화되어 있는 동안 가속 페달을 사용할 경우 자동 제동이 되지 않는다는 것을 표시하기 위해 계기판과 HUD의 ACC 지시등이 파란색으로 변합니다. 가속 페달을 밟지 않으면 ACC가 작동을 재개합니다.

### △경고

가속 페달을 계속 밟고 있는 동안에는 ACC가 자동으로 브레이크를 적용하지 않습니다. 전방의 차량과 충돌할 수 있습니다.

### 커브길 ACC 컨트롤 작동

#### △경고

커브길에서는 ACC가 같은 차선의 전방 차량을 감지하지 못할 수 있습니다. 특히 경사로에 진출 또는 진입하는 차량을 따라갈 때 설정된 속도까지 차량을 가속하면 당황하게 될 수 있습니다. 차량 통제력을 상실하거나 충돌할 수 있습니다.

진입로에 들어가거나 진입로를 나갈 때는 ACC를 사용하지 마십시오. 필요한 경우 항상 브레이크를 사용할 준비를 하십시오.

### △경고

커브길에서는 ACC가 다른 차선의 차량에 반응할 수도 있으며, 같은 차선의 차량에 반응할 시간이 없을 수도 있습니다. 전방의 차량과 충돌하거나 차량의 통제력을 잃을 수 있습니다. 곡선에서는 좀 더 주의를 기울이고 필요한 경우 브레이크를 사용할 준비를 하십시오. 커브길에서 운전하는 동안에는 적절한 속도를 선택하십시오.

ACC가 급한 커브에서는 다르게 작동할 수 있습니다. 커브가 너무 급한 경우 순간적으로 차량 속도를 줄일 수 있습니다.

ACC는 커브를 주행하는 동안 자동으로 주행 속도를 낮추고 커브를 빠져 나갈 때 속도를 높일 수 있지만 설정된 속도를 초과하지는 않습니다.

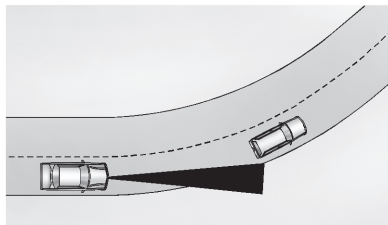

앞에 차량이 있으며 커브에 진입하는 경우 ACC가 전방의 차량을 감지하지 못하고 설정된 속도로 가속할 수 있습니다. 이런 경우 전방 차량 지시기가 나타나지 않습니다.

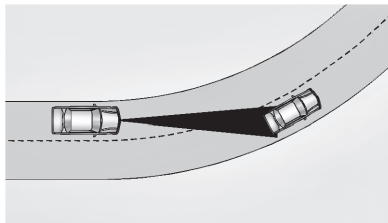

ACC는 다른 차선에 있는 차를 탐지하고 브레이크를 걸 수도 있습니다.

ACC는 불필요하게 경고를 보내거나 브레이크를 걸 수도 있습니다. 커브길에 들어서거나 커브길에서 나올 때는 ACC가 다른 차선에 있는 차량, 도로 표지판, 가드 레일, 정지된 물체에 반응할 수 있는데 이는 정상입니다. 차를 정비할 필요는 없습니다.



## 다른 차량 차선 변경

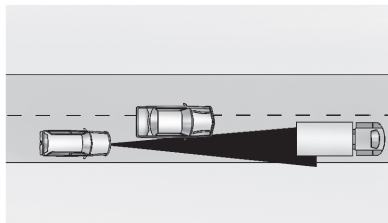

다른 차선에서 앞에 가던 차량이 내 차선으로 들어올 때는 해당 차량이 내 차선에 완전히 들어올 때까지 ACC가 해당 차량을 탐지하지 못하므로 운전자가 브레이크 페달을 밟을 필요가 생길 수 있습니다.

## 차량 바로 앞에 있지 않은 물체

다음과 같은 경우에는 차량 앞에 있는 물체가 탐지 되지 않을 수 있습니다.

- 앞의 물체(차량 포함)가 내 차선에 있지 않다.
- 앞의 물체(차량 포함)가 좌우로 움직이거나 차선 중앙에 있지 않거나 차선 한쪽으로 쏠려 있다.

## 좁은 차선에서 운전할 때

옆 차선에서 주행하는 차나 노변에 위치한 물체가 장애물로 잘못 탐지될 수 있습니다.

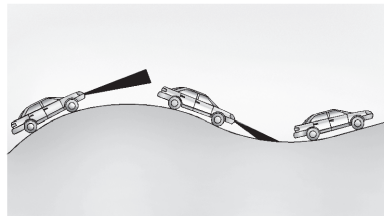

## 언덕길에서 운전할 때와 트레일러를 견인할 때



가파른 언덕길에서 운전할 때나 트레일러를 견인할 때는 ACC를 사용하지 마십시오. 가파른 언덕길에서는 ACC가 앞차를 탐지하지 못합니다. 브레이크 페달을 밟으면 ACC가 작동을 멈춥니다.

### ACC 작동 해제

ACC 작동 해제 방법은 세 가지가 있습니다.

- 브레이크 페달을 살짝 밟습니다.
-  버튼을 누릅니다.
-  버튼을 누릅니다.

### 속도 메모리 지우기

 버튼을 누르거나 차량 시동을 끄면 메모리에서 ACC 설정 속도가 지워집니다.

### ACC에 영향을 주는 날씨 조건

시스템의 작동은 눈, 폭우 또는 물보라가 있을 때 제한될 수 있습니다.

### 액세서리 장착 및 차량 개조

전방 카메라 앞유리 부위 주변에 전방 카메라 시야를 방해하는 어떤 물체도 장착하거나 놓지 마십시오.

카누, 카약 또는 루프 랙 시스템으로 운반할 수 있는 기타 물품과 같이 돌출하여 전방 카메라를 가릴 수 있는 물체를 차량 위에 장착하지 마십시오.

후드, 전조등 또는 안개등을 개조하지 마십시오. 카메라의 물체 감지 능력이 제한될 수 있습니다.

### 센서 시스템 청소

실내 미러 안쪽의 카메라 센서 및 차량 전방의 센서는 눈, 얼음, 먼지, 진흙, 이물질에 의해 차단될 수 있습니다. 이 부위를 청소해야만 ACC가 올바르게 작동할 수 있습니다.

ACC가 작동하지 않으면, 일반 크루즈 컨트롤을 사용할 수 있습니다. 이단원 앞부분의 ACC 및 일반 크루즈 컨트롤 사이 전환을 참조하십시오.

크루즈 컨트롤 시스템을 사용하기 전에 항상 주행 조건을 고려하십시오.

## 운전자 보조 시스템

### 운전자 보조 시스템

운전자 보조 시스템은 전진, 후진 및 주차 중에 충돌을 피하거나 충돌 손상을 줄이도록 도움을 주는 기능들을 말하며 시스템을 사용하기 전에 본 장 내용 전체를 숙지하시기 바랍니다.

#### △경고

운전자 보조 시스템에만 의존하지 마십시오. 이 시스템은 충돌을 피하거나 충돌 손상을 줄이도록 도움을 줄 수 있지만 충돌을 방지할 수는 없습니다.

이 시스템의 경고음을 듣거나 경고 메시지를 보지 못할 경우 상해, 사망 또는 차량 손상이 발생할 수 있습니다.

#### △경고

이 시스템은 상황에 따라 다음과 같이 센서 및 기능이 제대로 작동하지 않을 수 있습니다.

- 아동, 보행자, 자전거 또는 애완동물을 감지하지 못함.
- 시스템이 감시하는 영역 밖의 차량이나 물체를 감지하지 못함.
- 모든 주행 속도에서 작동하지 않음.
- 경고하거나 충돌을 피하기에 충분한 시간을 주지 못함.
- 시야가 불량한 조건이나 기후 조건이 나쁜 때에 작동하지 않음.
- 감지 센서가 깨끗하지 않거나 눈, 얼음, 진흙 또는 먼지로 가려진 경우 작동하지 않음.
- 감지 센서가 스티커, 자석 또는 금속판으로 가려져 있을 경우에 작동합니다.

#### △경고

- 감지 센서 주변 부위가 손상되거나 제대로 수리되지 않은 경우 작동합니다.

주행 중에는 충돌을 피하기 위해 최대한 주의를 기울여야 하며 조치를 취하고 브레이크를 밟거나 핸들을 돌릴 준비가 되어 있어야 합니다.

### 가청 경고음 또는 햅틱시트

일부 운전자 보조 기능은 신호음으로 운전자에게 장애물을 경고합니다.

햅틱시트(무소음 진동경고 시스템)이 있는 경우, 신호음 대신 운전자 시트 쿠션 진동이 발생할 수 있습니다.

이 기능을 설정 하려면 인포테인먼트 홈 페이지에서 설정 아이콘을 터치한 후, **충돌/감지 시스템 설정**을 선택합니다.

### 청소

차량 옵션에 따라 최적의 운전자 지원 기능의 성능을 보장하려면 차량의 이 영역을 깨끗하게 유지하십시오.

시스템을 사용할 수 없거나 차단되면 주행정보 표시창(DIC) 메시지가 표시 될 수 있습니다.



- 전방 및 후방 범퍼 및 범퍼 아래의 영역
- 전방 그릴 및 헤드 램프
- 전방 그릴 안에 또는 전방 엠블럼 근처에 있는 전방 카메라 렌즈
- 전방 측면 및 후방 측면 패널
- 실내 미러 앞 앞유리의 바깥쪽
- 실외 미러 아래에 있는 측면 카메라 렌즈

- 후방 측면 코너 범퍼
- 후방 카메라는 번호판 위에 있습니다.

### 주차 또는 후진 보조 시스템

후방 카메라(RVC), 서라운드 비전, 후방 주차 보조장치(RPA), 후측방 경고 시스템(RCTA)은 주차 시 도움을 주거나 장애물을 피할 수 있도록 해줍니다. 주차하거나 후진할 때는 차량 주위를 항상 확인하십시오.

### 후방 감시 카메라 (RVC)

차량이 R로 변속되면 후방 감시카메라 (Rear View Camera, RVC)가 인포테인먼트 디스플레이에 차량 후방의 영상을 이미지로 보여줍니다. 차량이 R에서 다른 기어로 바뀌면, 화면은 잠시 후에 이전 화면으로 돌아갑니다. 더 빠르게 이전 화면으로 돌아가려면, 인포테인먼트 시스템의 홈 버튼을 누르거나, P로 변속하거나, 차량 속도가 12km/h에 도달하게 하십시오.

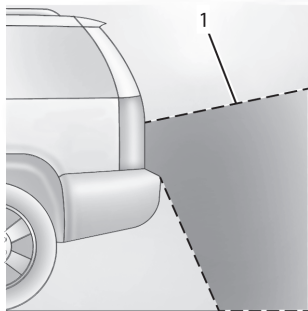

1. 카메라가 표시하는 부분

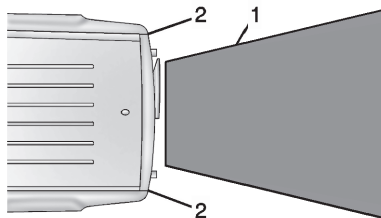

1. 카메라가 표시하는 부분
2. 후방 범퍼의 모서리

표시되는 영상은 실제 영상보다 더 멀거나 더 가깝게 보일 수 있습니다. 표시되는 영역은 제한적이며 범퍼 모서리에 가깝거나 범퍼 아래의 물체는 표시되지 않습니다.

후방 주차 보조장치(RPA) 또는 후측방 경고 시스템(RCTA)가 물체를 감지했음을 보여주기 위해 RVC 화면에 경고 삼각형이 표시될 수 있습니다. 이 삼각형은 장애물과 가까워질수록 주황색에서 적색으로 변경되고 크기가 커집니다.

### ⚠경고

후방 감시 카메라는 주·정차 보조장치입니다. 후진 및 주·정차 카메라에 나타나지 않는 사각지대가 있을 수 있으므로 실외, 실내 미러 및 운전자가 직접 후방 상황을 확인하십시오. 후방 감시 카메라의 렌즈 표면에 이물질이 묻으면 카메라의 재기능을 발휘할 수 없으므로 항상 청결을 유지하시기 바랍니다.

## 서라운드 비전 카메라

장착된 경우 서라운드 비전 카메라는 인포테인먼트 디스플레이에 차량 주변 영상을 전방 또는 후방 카메라 영상과 함께 보여줍니다. 전방 카메라는 그릴 또는 전방 엠블럼 근처에 있으며 측면 카메라는 실외 미러 하단에 있고 후방 카메라는 번호판 위에 있습니다.

인포테인먼트 디스플레이에서 카메라를 선택하거나 차량이 R(후진)로 변속되면 서라운드 비전 카메라를 사용할 수 있습니다. 더 빠르게 이전 화면으로 돌아가려면 인포테인먼트 시스템의 홈 버튼을 누르거나, P(주차)로 변속하거나, 차량 속도가 약 12km/h에 도달하게 하십시오.

### ⚠경고

서라운드 비전 카메라는 사각지대가 있으며, 차량 모서리 근처의 모든 물체를 보여주지 않습니다. 접이식 실외 미러가 제 위치에 있지 않으면 차량 주변 영상이 정확하게 보이지 않을 수 있습니다. 주차 또는 후진 시에는 항상 차량 주변을 확인하십시오.

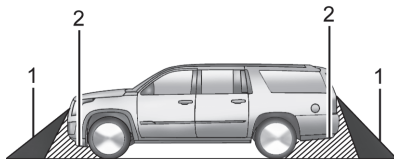

1. 주변 영상 카메라가 표시하는 영상
2. 표시되지 않는 영역

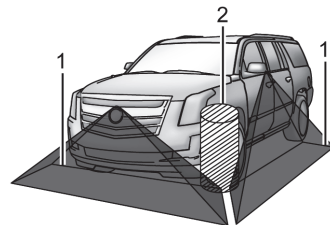

1. 주변 영상 카메라가 표시하는 영상
2. 표시되지 않는 영역

### △경고

카메라는 카메라 시야 밖, 범퍼 아래 또는 차량 아래에 있는 어린이, 보행자, 자전거 타는 사람, 건물목 통행차량, 동물 또는 기타 물체를 보여주지 않습니다. 화면에 보여지는 거리는 실제 거리와 다를 수 있습니다. 카메라만을 이용하여 차량을 주행하거나 주차하지 마십시오. 주행 전 항상 차량 뒤쪽과 주변을 확인하십시오. 주의하여 사용하지 않을 경우 부상, 사망 또는 차량손상이 발생할 수 있습니다.

### 카메라 뷰

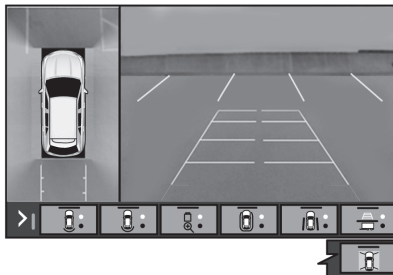

인포테인먼트 디스플레이 하단의 카메라 뷰 버튼을 터치하십시오.

**전방/후방 표준 화면 :** 차량의 전방 또는 후방 영역의 이미지를 표시합니다. 카메라 영상이 활성화되면 인포테인먼트 디스플레이에서 전방/후방 표준 화면을 누릅니다. 버튼을 누름에 따라 전방과 후방 카메라 영상이 전환됩니다.

장착된 경우, 프런트 뷰 카메라 역시도, 주차 보조장치가 30 cm 이내에서 객체를 감지할 때 표시됩니다.

**전방/후방 교차 뷰 :** 차량의 전방 또는 후방의 바로 좌우에 있는 물체를 보여주는 전후 측방 뷰를 표시합니다. 카메라 영상이 활성화되면 인포테인먼트 디스플레이에서 교차뷰를 누릅니다. 버튼을 누름에 따라 전방과 후방 카메라 영상이 전환됩니다.

**전방/후방 오버헤드 뷰 :** 차량의 전방 또는 후방 오버헤드 뷰 버튼을 누르면 두 뷰 사이에서 전환됩니다.



**전방/후방 접시형 뷰:** 차량의 전방 또는 후방에서의 차량 모습을 표시합니다. 카메라 영상이 활성화되면 인포테인먼트 디스플레이에서 접시형 뷰를 누릅니다. 버튼을 누름에 따라 전방과 후방 영상이 전환됩니다. 접시 스타일 뷰가 활성화 된 경우 주차 보조장치 및 RCTA 를 사용할 수 없습니다.

**측면 전방/후방 뷰:** 차량의 전방 또는 후방 측면에 있는 물체의 영상을 표시합니다. 카메라 영상이 활성화되면 인포테인먼트 디스플레이에서 측면 전방/후방 뷰를 누릅니다. 버튼을 누름에 따라 전방과 후방 영상이 전환됩니다. 측면 전방/후방 영상이 활성화 된 경우 주차 보조장치 및 RCTA를 사용할 수 없습니다.

**히치 뷰:** 장착된 경우, 트레일러 연결 시 도움이 됩니다. 차량의 히치 볼을 트레일러 커플러에 맞추는 데 도움이 되도록 히치의 확대 영상을 표시합니다. 이 영상이 표시되어 있는 동안 P(주차)로 변속하면 자동으로 EPB (전자식 주차 브레이크)가 작동합니다.

**보조선:** 사용 가능한 보조선을 표시합니다. 수평 표시는 차량과의 거리를 나타냅니다.

**항공촬영 기법 영상:** 인포테인먼트 디스플레이에 차량 주변 영상과 기타 영상을 표시합니다. 항공촬영 기법은 항공촬영 기법 영상 버튼을 여러 번 눌러 활성화 또는 비활성화 할 수 있습니다.

## 히치 안내

장착된 경우, 이 기능은 카메라 디스플레이 중앙에 한 개의 안내선을 표시하여 차량 히치 볼과 트레일러 커플러의 정렬을 보조합니다. 트레일러 안내선 버튼을 선택한 후 트레일러 안내선을 트레일러 커플러 위에 정렬합니다. 후진 시 차량을 계속 조향하여 안내선이 커플러의 중심에 오도록 하십시오. 트레일러 안내선이 활성화 되면 RVC 주차 보조장치는 표시되지 않습니다. 히치 안내는 표준 화면에서만 사용할 수 있습니다. 12 km/h보다 높은 속도로 전진할 때 트레일러를 점검하려면, 인포테인먼트 디스플레이에서 카메라를 터치하여 후방 카메라를 봅니다. X를 터치하여 화면을 종료하지 않으면 8초 후 자동으로 제거됩니다.

### △경고

히치 안내만 사용하여 차량이 트레일러 히치로 후진하도록 보조하거나, **12 km/h** 보다 높은 속도로 주행할 때는 트레일러 상태를 짧게 점검하십시오. 절대로 차선 변경 등과 같은 다른 목적으로 사용하지 마십시오. 차선을 변경하기 전에 항상 미러를 보고 뒤를 돌아 보십시오. 잘못 사용하면 운전자나 타인이 중상을 입을 수 있습니다.

### Park Assist (주차 보조 시스템 - 장착시)

차량에 후방 주차 보조장치(RPA)와 전방 주차 보조장치(FPA)를 장착할 수 있습니다. 주차 보조 시스템은 후진과 주차 시 운전자를 지원할 수 있습니다. 주차 보조장치는 범퍼에 있는 초음파 센서를 사용해 차량과 물체 사이 거리를 측정합니다. 이 시스템은 초음파가 물체에 맞고 되돌아오는 시간을 측정하여 차량과 물체 사이 거리를 계산합니다. 주차 보조장치는 최대 약 **11 Km/h**의 속도에서만 작동합니다. 주차 시스템의 점등된 지시등은 작동 준비가 된 것입니다. 범퍼에 있는 센서는 지면에서 **25cm** 높이와 범퍼 높이 아래에 있고 차량 뒤쪽으로 최대 **1.8m**와 앞쪽으로 **1.25m**에 있는 물체를 감지할 수 있습니다. 이 감지 거리는 날씨가 덥거나 습하면 줄어들 수도 있습니다. 센서가 막히면 객체를 감지하지 못하고 잘못된 감지를 야기할 수도 있습니다. 센서에 진흙, 먼지, 눈, 얼음, 진창 등이 없도록 하

고 영하의 온도에서 세차한 후에 센서를 닦으십시오.

### △경고

주차 보조장치가 신중하고 세심한 운전을 대신할 수는 없습니다. 주차 보조장치는 범퍼 아래에 있거나 차량과 너무 가까이 있거나 너무 멀리 있는 어린이, 보행자, 자전거 타는 사람, 동물 또는 물체를 감지하지 못합니다. **11 km/h** 이상의 속도에서는 이것을 이용할 수 없습니다. 상해, 사망 또는 차량 손상을 방지하려면, 주차 보조장치를 사용할 경우에도, 항상 차량 주변을 확인하고 모든 미러를 확인한 후 전진 또는 후진하십시오.

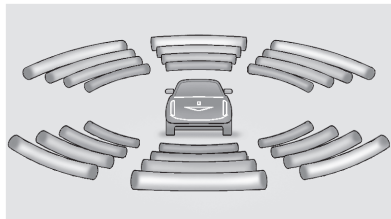

계기판에는 ‘장애물과의 거리’를 보여주는 바가 있으며 주차 보조장치 시스템을 위한 장애물 위치 정보를 보여주는 주차 보조 디스플레이가 있을 수 있습니다. 장애물이 가까워지면 바가 더 많이 빛나며 노란색, 주황색, 적색 순으로 변경될 수 있습니다.

장애물을 감지하면 “삐” 소리로도 알려주거나 또는 햅틱 시트(무소음 진동경고 시스템)가 있을 경우 시트의 양쪽에서 진동이 두번 울립니다. 차량이 장애물에 매우 가까워지면 5번의 신호음 및 진동이 발생합니다. FPA 신호음은 RPA 신호음보다 음이 높습니다.

## 시스템 작동 방식

계기판에는 주차 보조장치 시스템을 위해 물체까지 거리, 주행 방향, 물체 위치 정보를 보여주는 주차 보조 디스플레이가 장착될 수 있습니다. 객체가 가까워지면 바가 더 많이 빛나며 바는 노란색, 주황색, 적색 순으로 변경됩니다.

물체가 차량 뒤쪽에 너무 가까이 있으면(<0.6m), 뒤쪽에서 경고음이 5회 울린 다음 뒤쪽에서 연속된 경고음이 울리거나 안전 경고 시트의 양쪽이 5회 떨립니다. 물체가 차량 앞에 너무 가까이 있으면(<0.3m), 앞에서 연속된 경고음이 울리거나 안전 경고 시트의 양쪽이 5회 떨립니다. FPA 신호음은 RPA 신호음보다 음이 높습니다.

## 후방 보행자 경고

후방 보행자가 감지되면 인포테인먼트 화면에서 이 기호가 황색으로 점등되고 차량 후방에서 신호음이 2회 울리거나 햅틱시트(무소음 진동경고 시스템)가 장착된 경우 운전석 양쪽에서 진동이 2회 발생합니다. 감지된 보행자에 너무 가까이 근접할 경우 적색으로 점등되고 후방에서 신호음 및 진동이 7회 발생할 수 있습니다.

이 기능을 설정 하려면 인포테인먼트 홈페이지에서 설정 아이콘을 터치한 후, **충돌/감지 시스템 설정**을 선택합니다.

## 후측방 경고 시스템 (RCTA)

차량을 R (후진)로 변속하면, 장착된 경우 RCTA가 좌측 또는 우측 화살표가 있는 적색 경고 삼각형을 표시하여 좌측 또는 우측에서 접근하는 차량에 대해 경고합니다. 이 시스템은 차량의 좌우측의 최대 20m로부터 오는 물체를 감지합니다. 객체가 감지되면 그 방향에 따라 좌측 또는 우측에서 세 번의 신호음이 울리거나 안전 경고 시트의 좌측 또는 우측에서 세 번 진동이 발생합니다.

트레일러를 견인하는 경우 후진할 때는 주의를 기울이십시오. 트레일러를 견인하는 경우에는 차량의 후방 RCTA 감지 영역이 더 뒤로 이동하지 않기 때문입니다.

## 기능 켜기/끄기

사용자 지정 메뉴에 있는 X버튼을 사용해 주차 보조장치를 켜거나 끕니다.

전방 및 후방 주차 보조장치는 차량 맞춤 설정을 통해 끄, 켜, 견인봉 장착 겸으로 설정할 수 있습니다. 차량

이 기능을 설정 하려면 인포테인먼트 홈페이지에서 설정 아이콘을 터치한 후, **충돌/감지 시스템 설정**을 선택합니다.

견인봉 장착 겸 설정을 통해 주차 보조장치가 연결된 트레일러 히치와 올바르게 작동할 수 있습니다. 트레일러를 견인 중일때는 주차 보조장치를 꺼야 합니다.

RPA 기호 또는 안내선을 켜거나 끄는 방법은 차량 설정을 참조하십시오. 일부 모델에서, 이들을 켜거나 끄려면, 인포테인먼트 디스플레이에서 안내선을 선택합니다.

## 후진 자동 제동(RAB)

### 후진 경고 및 후진 자동 제동(RAB)

어댑티브 크루즈 컨트롤(ACC)이 장착된 차량은 후진 경고 시스템 및 후진 자동 제동(RAB) 시스템이 있습니다. R(후진) 위치일 때, 8 km/h 이상의 차량 속도에서 후방 물체에 대한 후진 경고가 울리고 RAB가 1-32 km/h의 속도에서 자동으로 강하게 제동할 수 있습니다.

물체가 처음 감지되면 후진 경고 시스템이 뒤에서 1회 경고음을 울립니다. 시스템이 충돌 가능성을 감지하면, 뒤쪽에서 경고음이 울립니다. 브레이크의 짧은 급제동이 적용될 수도 있습니다.

### ⚠경고

후방 경고 시스템은 8 km/h보다 높은 속도에서만 작동됩니다. 이 시스템은 범퍼 아래에 있거나 차량과 너무 가까이 있거나 너무 멀리 있는 어린이, 보행자, 자전거 타는 사람, 동물 또는 물체를 감지하지 못합니다. 빠른 후진 속도와 같은 일부 상황에서는 차량 브레이크 시스템을 짧고 빠르게 적용하기에 충분한 시간이 없을 수 있습니다. 상해, 사망 또는 차량 손상을 방지하려면, 후진 경고 시스템을 사용할 경우에도, 항상 차량 주변을 확인하고 모든 미러를 확인한 후 전진 또는 후진하십시오.

차량의 기어가 R (후진)에 위치할 때, 진행 경로에서 차량 후방의 감지된 객체와의 충돌을 피하기 위해 차량이 너무 빠르게 후진하고 있음을 시스템이 감지한 경우, 후진 충돌로 야기되는 피해를 피하거나 줄이기 위해 차량은 자동 급제동을 통해 정지할 수 있습니다.

### ⚠경고

RAB(후방 자동 브레이크)로는 많은 유형의 후진 충돌을 피할 수 있습니다. 자동 브레이크가 적용될 때까지 기다리지 마십시오. 이 시스템은 운전자 브레이크 조작을 대신하도록 설계되지 않았으며, R(후진) 상태에서 차량의 바로 후방에서 객체가 감지될 때에만 작동합니다. 충돌을 피하기에 충분한 시간에 브레이크가 적용되거나 정차하지 않을 수 있습니다. 차량이 매우 저속으로 움직이는 동안에는 브레이크가 적용되지 않을 수 있습니다. 이 시스템은 범퍼 아래에 있거나 차량과 너무 가까이 있거나 너무 멀리 있는 어린이, 보행자, 자전거 타는 사람, 동물 또는 물체를 감지하지 못합니다. 부상, 사망 또는 차량 손상을 피하려면 RAB가 있다고 하더라도 항상 후진하기 전 또는 후진하는 동안 차량 주변을 살핍니다.

차량이 정지한 후에 브레이크 페달을 밟으면, RAB가 해제됩니다. 정지 직후 브레이크 페달을 밟지 않으면, 전자식 주차 브레이크가 설정될 수 있습니다. 안전한 경우, 언제든지 액셀 페달을 강하게 밟으면 RAB(후방 자동 브레이크)의 작동을 중단시킵니다.

### ⚠경고

예상하지 못했거나 원하지 않은 자동 제동 발생의 예가 있을 수 있습니다. 이런 경우, 브레이크 페달을 밟거나 액셀 페달을 강하게 밟아 RAB 시스템의 브레이크를 해제합니다. 브레이크를 놓기 전에 RVC를 확인하고 차량 주변의 영역을 확인하여 진행해도 안전한지 확인합니다.

### 후방 보행자 경고

특정 조건에서 이 기능은 차량 바로 뒤 시스템의 작동 범위 내에 있는 보행자에게 경고를 제공 할 수 있습니다. 이 기능은 R (후진) 시 12 km/h 이하 속도에서만 작동하고 주간 운전하는 경우 8 m 범위 내의 보행자를 감지합니다. 야간 운전중에는 기능의 성능이 매우 제한됩니다.

### 후방 보행자 경보 표시등



차량 바로 뒤의 시스템 작동 범위 내에서 보행자가 감지되면 인포테인먼트 디스플레이에서 이 기호가 황색으로 깜박이고 후방에서 두 번의 신호음이 울리거나 장착된 경우 운전석 양쪽에서 두 번 진동이 발생합니다.

차량 근처에서 보행자가 감지되면 인포테인먼트 디스플레이에서 이 기호가 적색으로 깜박이고 후방에서 7 번의 신호음이 울리거나 장착된 경우 운전석 양쪽에서 7 번 진동이 발생합니다.

### △경고

후방 보행자 경고는 차량을 자동으로 제동하지 않습니다. 또한 보행자를 감지하지 않는한 경고를 제공하지 않으며 아래와 같은 경우 보행자를 감지하지 못할 수 있습니다.

- 보행자가 차량 바로 뒤에 있지 않거나 후방 카메라에 보행자가 완전히 보이지 않거나 보행자가 똑바로 서 있지 않을 경우
- 보행자가 어느 그룹의 일부일 경우
- 보행자가 어린이일 경우
- 어둠, 안개, 비, 눈 등으로 시야가 나쁘다.

### △경고

- 흙, 눈, 얼음 등으로 후방 카메라가 가려졌을 경우
- RVC, 뒤차폭등 및 후진등이 깨끗하지 않거나 정상적으로 작동하지 않을 경우
- 기어가 R에 있지 않을 경우

후진하려면 먼저 차량 주변에 보행자가 없는지 확인하십시오. 언제든지 필요한 조치(브레이크 걸기 등)를 취할 준비를 갖추고 있으십시오.

후방 카메라, 미등, 후진등이 깨끗하고 잘 작동하는지 확인하십시오.

후방 보행자 경고는 끄기 또는 켜기로 설정할 수 있습니다. 장착된 경우 경고음을 뺄소리 또는 좌석 진동으로 설정할 수 있습니다. 차량 설정을 참조하십시오.

### 후측방 경고 시스템 (RCTA)

장착된 경우, 후측방 경고 시스템 (RCTA)은 인포테인먼트 디스플레이에 좌측 또는 우측 화살표가 있는 경고 화살표를 표시하여 좌측 또는 우측에서 접근하는 차량에 대해 경고합니다. 이 시스템은 차량의 좌우측의 최대 20m로부터 오는 물체를 검출합니다. 물체가 감지되면 그 방향에 따라 좌측 또는 우측에서 세 번의 신호음이 울리거나 안전 경고 시트의 좌측 또는 우측에서 세 번 진동이 발생합니다.

### 트레일러 연결 상태에서 운전하기

트레일러를 견인하면서 후진할 때 주의하십시오. RCTA 기능은 트레일러가 차량에 연결되면 자동으로 비활성화됩니다.

### 기능 켜기/끄기

RCTA는 인포테인먼트 시스템을 사용하여 켜거나 끌 수 있습니다. 차량 설정을 참조하십시오.

### 운전 보조 시스템

전방 충돌 경고(FCA), 전방 보행자 제동(FPB), 차선 유지 보조장치(LKA), 측면 사각지대 보조(SBZA), 차선 변경 경고(LCA) 또는 자동 비상제동(AEB)이 장착된 경우 차량이 전진하는 동안 충돌을 피하거나 충돌 손상을 줄이도록 도움을 줄 수 있습니다.

### 전방 충돌 경고(FCA) 시스템

장착된 경우 FCA 시스템은 전방 충돌을 피하거나 손상을 줄이도록 도움을 줄 수 있습니다. 전방의 차량에 너무 빨리 접근하는 경우 FCA는 앞유리에 빨간색으로 깜박이는 경고가 표시되며 빠른 신호음이 울리거나 운전석에 진동이 발생합니다. FCA는 전방의 차량과 너무 가깝게 따라가는 경우 주황색 시각적 경고를 표시합니다.

FCA는 약 60m 이내의 차량을 감지하며 8 km/h 이상의 속도에서 작동합니다. 차량에 어댑티브 크루즈 컨트롤(ACC)이 있는 경우 FCC는 약 110 m 안의 차량을 감지하고 모든 속도에서 작동합니다.



### ⚠경고

FCA는 경고 시스템이며 브레이크를 적용하지 않습니다. 전방의 서행 차량 또는 정지 차량에 너무 빨리 접근할 때, 또는 차량을 너무 가까이 따라갈 때 FCA는 추돌을 방지하는 데 도움을 줄 수 있도록 충분한 시간을 두고 경보를 제공하지 않을 수 있습니다. 또한 전혀 경고를 제공하지 않을 수도 있습니다.

FCA는 보행자, 동물, 신호, 가드레일, 교량, 공사 표시 원통, 기타 물체에 대한 경보를 제공하지 않습니다. 조치를 취하고 브레이크를 밟을 준비가 되어 있어야 합니다.

FCA는 FCA 스티어링 휠 버튼 또는 차량 설정(탑재된 경우)으로 비활성화 할 수 있습니다.

### 전방 차량 감지



FCA 경고는 FCA 시스템이 전방의 차량을 감지하지 않은 상태에서는 발생하지 않습니다. 차량이 감지되면 전방 차량 표시등이 녹색으로 표시됩니다. 커브, 고속도로 진출 램프, 또는 경사로에서는 시정이 좋지 않아, 또는 선행 차량이 보행자나 다른 물체로 인해 부분적으로 차단된 경우, 차량을 감지할 수 없습니다. FCA는 다른 선행 차량이 주행 차선에 완전하게 들어서기 전까지는 그 차량을 감지하지 않습니다.

### ⚠경고

FCA가 차량을 감지하지 못할 경우, 충돌을 피하도록 도움을 주기 위해 경고를 제공할 수 없습니다.

FCA는 카메라 센서가 먼지, 눈, 얼음 등으로 가렸거나 앞유리가 손상된 경우 등에는 전방의 차량을 감지하지 못할 수도 있습니다. 또는 언덕길 또는 꼬불 꼬불한 길에서, 또는 안개, 비, 눈 등에 의해 시야가 가릴 때, 또는 전조등 또는 앞유리가 더럽거나 또는 손상된 경우 또는 부적당한 경우 등에는 차량을 감지하지 못할 수 있습니다. 앞유리, 전조등, 및 FCA 센서를 깨끗하고 양호한 상태로 유지하십시오.

## 충돌 경고

헤드업 디스플레이가 있을 때

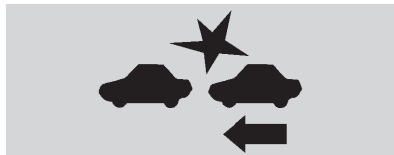

헤드업 디스플레이가 없을 때



내차가 앞차에 너무 빠르게 접근하면 충돌 경고 기능이 작동하여 앞유리에서 적색 경고등이 깜박이고 전방에서 삐소리가 8회 울리거나 운전석(안전 경고 기능 내장시)의 좌우 측면이 5회 진동합니다. 이런 경우에는 브레이크 시스템이 차를 가볍게 감속시켜 운전자의 빠른 제동을 도울 수 있습니다. 필요한 대로 브레이크 페달을 계속 밟으십시오. 충돌 경고 기능이 작동하면 크루즈 컨트롤이 꺼질 수 있습니다.

## 차간거리 유지 경고



전방 차량을 너무 가까운 거리에서 따라가는 경우 전방 차량 표시등이 주황색으로 표시됩니다.

## 경보 타이밍 선택

충돌 경보 조절장치는 스티어링 휠에 있습니다.  버튼을 눌러 FCA 타이밍을 원거리, 중거리, 근거리로 설정하거나 일부 차량에서는 끌 수 있습니다. 버튼을 한 번 누르면 DIC에 현재 설정이 표시됩니다. 이어서 누를 때마다 이 설정이 변경됩니다.

선택된 설정은 변경될 때까지 유지되며 충돌 경보 및 차간거리 유지 경보 기능 모두에 적용됩니다. 두 가지 경보의 타이밍은 차량 속도에 따라 달라집니다. 차량 속도가 빠르면 더 먼 거리에서 경보가 발생합니다. 경보 타이밍을 선택할 때는 교통 및 기후 조건을 고려하십시오. 선택 가능한 경보 타이밍의 범위는 모든 운전자와 주행 조건에 적합하지 않을 수 있습니다.

## 차량에 어댑티브 크루즈 콘트

롤(ACC)이 있는 경우, FCA 타이밍 설정을 변경하면 ACC 차간 거리 설정(원거리, 중거리, 근거리)도 자동으로 변경됩니다.

## 차간 거리 지시등

진행 경로 내에서 이동하는 전방 차량과의 차간 거리는 주행정보 표시창(DIC)에 초 단위의 추종 시간으로 표시됩니다. 시간으로 표시된 최소 차간 거리는 0.5초입니다. 전방에 감지된 차량이 없거나 전방 차량이 센서 범위 밖에 있는 경우, 점선이 표시됩니다.

## 불필요한 경고

FCA는 회전하는 차량, 다른 차선의 차량, 차량이 아닌 장애물 또는 그림자로 인한 불필요한 경보를 발생시킬 수 있습니다. 이러한 경보는 정상적인 것이며 차량을 정비할 필요가 없습니다.

## 시스템 청소

FCA 시스템이 제대로 작동하지 않는 것으로 판단되면 문제가 해결 될 수 있습니다.

- 실내 미러 앞 앞유리의 바깥쪽을 깨끗이 닦으십시오.
- 차량의 전체 앞면을 깨끗하게 닦으십시오.
- 전조등을 깨끗하게 청소합니다.

시스템의 작동은 눈, 폭우 또는 물보라가 있을 때도 제한될 수 있습니다.

## 자동 긴급 제동 시스템(AEB)

차량에 전방 충돌 경고(FCA) 기능이 있는 경우, 자동 긴급 제동(Automatic Emergency Braking) 시스템도 있으며 여기에는 지능형 제동 보조장치(IBA)가 포함되어 있습니다. 시스템이 전방에서 같은 방향으로 이동 중인 충돌할 수 있는 차량을 감지하면 차량에 추가 제동력을 제공하거나 자동으로 브레이크를 작동할 수 있습니다. 이는 전진 기어로 주행하는 중에 심각한 충돌을 피하거나 완화시키도록 도움을 줍니다. 또한, 경고가 발생하기 전 또는 발생하는 도중에 특정 범위 이상으로 가속 또는 브레이크 페달을 밟거나, 스티어링 휠을 돌리거나, 차로의 한쪽으로 치우쳐서 주행하는 경우에도 전방 충돌 경고가 발생하지 않거나, 자동 제동이 작동하지 않을 수 있습니다. AEB는 차량이 감지된 경우에만 작동합니다. 전방 차량 감지는 DIC에 지시등이 켜짐으로써 알 수 있습니다.

AEB는 최대 약 60m 거리의 차량을 감지할 수 있으며, 전진 기어에서 약 8km/h~80km/h의 속도로 주행 할 때 작동합니다. 또한, 어댑티브 크루즈 컨트롤(ACC)을 장착한 차량에서는 4km/h 이상의 속도로 주행할 때 작동합니다.

AEB는 충돌을 피하기 위해 차량을 감속하고 완전히 멈출 수 있습니다.

이 경우, AEB는 차량을 정지한 상태로 유지하기 위하여 전자식 주차 브레이크(EPB)를 작동시킬 수 있습니다. 이 경우 EPB를 해제하거나 엑셀 페달을 충분히 밟으십시오.

이 기능을 설정 하려면 인포테인먼트 홈 페이지에서 설정 아이콘을 터치한 후, **충돌/감지 시스템 설정**을 선택합니다.

### △경고

AEB는 비상 충돌 대비 기능이며 충돌 방지 기능이 아닙니다. 따라서, 차량 제동시 AEB에만 의존하지 마십시오. AEB는 작동 속도 범위 밖에서는 제동을 하지 않으며 감지된 차량에 대해서만 반응합니다.

예상하지 못했거나 의도하지 않은 상황에서 AEB는 경고를 발생시키거나 자동으로 차량을 갑자기 제동시킬 수 있습니다. 또한 AEB는 경고나 제동을 제공하지 않을 수 있으며, 아래와 같은 경우에 AEB가 오작동 또는 미작동 될 수 있습니다.

- 카메라 센서가 오염되거나 차단된 경우
- 구불구불하거나 경사진 도로, 요철로에서 차량을 운행할 경우

### △경고

- 전방 차량이 제대로 감지되지 않은 경우(특히 특수 차량, 트레일러 장착 차량, 트랙터, 짐을 실은 트럭, 진흙이 묻은 차량이 앞에 있는 경우)
- 보행자 또는 다른 물체에 의해 전방 차량이 부분적으로 차단된 경우
- 안개, 비, 눈 등의 날씨로 인해 시야가 제한되는 경우
- 지하주차장 및 실내에서 차량이 주행 중인 경우
- 야간에 전방 차량의 차폭등이 없거나 비대칭 및 장착 특이한 경우
- 역광, 반사광, 어둠 등 카메라 센서의 시야 확보가 어려운 상황인 경우
- 터널 진/출입 시와 같이 조도 변화가 큰 상황인 경우

### △경고

- 기타 환경이 카메라 센서 인식 한계 상황인 경우
- 전방의 회전하는 차량, 가드레일, 표지판 및 기타 움직이지 않는 대상이 있는 경우
- 난반사가 심한 지형의 경우
- 공사구간이나 철로, 기타 금속 물체가 도로상에 있는 경우
- 좁은 도로 및 톨게이트 진/출입의 경우

AEB가 위와 같은 상황에서 오작동 또는 미작동되는 것은 정상이며, 차량을 정비할 필요가 없습니다.

AEB의 자동 제동 기능 작동 중 이를 무시하려면 전방에 충돌 위험이 없음을 확인한 후 가속 페달을 충분히 밟으십시오.

## 지능형 제동 보조장치(IBA)

지능형 제동 보조장치(Intelligent Brake Assist, IBA)는 접근 속도 및 전방 차량과의 거리에 기반해 추가 제동력을 제공함으로써 브레이크 페달이 빠르게 밟혔을 때 작동될 수 있습니다.

이러한 경우에 브레이크 페달이 약하게 진동하거나 페달이 움직이는 것은 정상이며 브레이크 페달을 필요에 따라 계속 밟아주어야 합니다. IBA는 브레이크 페달을 놓은 경우에만 자동으로 해제됩니다.

### ⚠경고

IBA는 불필요한 경우에도 차량 제동력을 증가시켜 교통 흐름을 방해할 수 있습니다. 이러한 상황이 발생하면 브레이크 페달에서 발을 떼고 필요에 따라 브레이크 페달을 밟으십시오.

이 기능을 설정하려면 인포테인먼트 홈 페이지에서 설정 아이콘을 터치한 후, **충돌/감지 시스템 설정**을 선택합니다.

### ⚠경고

트레일러를 견인하는 도중에 AEB 또는 IBA를 사용하면 차량 통제력을 잃고 충돌할 수 있습니다. 트레일러를 견인 중인 경우 시스템을 경보로 전환하고, 차량에 ACC가 있으면 끄십시오.

아래의 경우, 시스템 지원이 불가능하다는 메시지가 표시될 수 있습니다.

- 차량 또는 앞유리가 깨끗하지 않은 경우
- 물체 감지 시 호우 또는 폭설의 방해 받을 경우
- 차량 자세 제어 (ESC) 시스템에 문제가 있을 경우.

## 전방 보행자 제동(FPB) 시스템

전방 보행자 제동(Front Pedestrian Braking, FPB) 시스템이 장착되어 있으면 전진 기어로 주행 중에 근처의 보행자와 전방에서 충돌하는 일을 피하거나 피해를 최소화하도록 도움을 줄 수 있습니다. 가까이 있는 보행자가 정면에서 감지되면 FPB는 황색 지시등,  을 표시합니다.

감지된 보행자에 너무 빨리 접근하는 경우 FPB는 앞유리에 빨간색 경고등이 점멸하고 빠른 경고음을 발생시킵니다. FPB는 제동력을 높여주거나 차량을 자동으로 제동시킵니다. 이 시스템에는 지능형 제동 보조장치(IBA)가 포함될 수 있으며 자동 긴급 제동(AEB) 시스템도 보행자에 반응할 수 있습니다.

FPB 시스템은 약 8 km/h ~ 80 km/h의 속도에서 전진 주행 기어 일 때 보행자를 감지하고 경고를 제공할 수 있습니다. 주간에 주행 중인 동안에는 시스템이 최대 약 40 m 거리의 보행자를 감지할 수 있습니다. 야간 운전 중에는 시스템 성능이 매우 제한됩니다.

### △경고

FPB는 보행자가 감지되지 않으면 경고를 발생시키거나 차량을 자동으로 제동시키지 않습니다.

FPB는 다음과 같은 경우에 보행자를 감지하지 못할 수도 있습니다.

- 보행자가 전방 정면에 있지 않거나, 완전히 보이지 않거나, 서있지 않거나, 일행의 일원이거나, 어린이와 같이 체구가 작은 경우
- 야간 조건, 안개, 비, 눈 등의 나쁜 시야 조건일 경우
- 전방 카메라 센서가 먼지나 눈, 얼음에 의해 막힌 경우
- 전조등 또는 앞유리가 더럽거나 상태가 좋지 않을 경우
- 주변 환경과 보행자를 구분하기 어려운 경우

### ⚠경고

- 기타 환경이 카메라 센서 인식 한계 상황인 경우

조치를 취하고 브레이크를 밟을 준비가 되어 있어야 합니다.

앞유리, 전조등, 및 카메라 센서를 깨끗하고 양호한 상태로 유지하십시오.

FPB는 차량 맞춤 설정을 통해서 **끄기**, **경고** 또는 **경고 및 제동**으로 설정할 수 있습니다. 이 기능을 설정 하려면 인포테인먼트 홈페이지에서 설정 아이콘을 터치한 후, **충돌/감지 시스템 설정**을 선택합니다.

### 전방 보행자 감지



FPB 경고 및 자동 제동은 FPB 시스템이 보행자를 감지해야만 발생합니다. 가까이 있는 보행자가 차량 전방에서 감지되면 전방 보행자 표시등이 주황색으로 표시됩니다.

### 전방 보행자 경고



헤드업 디스플레이 포함

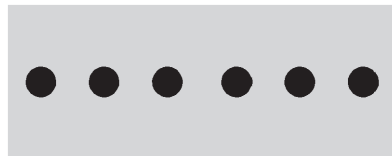

헤드업 디스플레이 미포함



차량이 전방의 보행자에 너무 빠르게 접근하는 경우, 헤드업 LED 경고등 (RLAD)이 앞유리에 점멸하고 전방에서 “삐” 소리가 빠르게 8회 울립니다. 전방 보행자 경고가 발생하면 제동 시스템이 운전자로 하여금 더 빠르게 제동할 수 있도록 준비하여 짧고 부드러운 감속을 할 수 있도록 해줍니다. 필요에 따라 브레이크 페달을 계속 밟으십시오. 전방 보행자 경고가 발생하면 크루즈 컨트롤이 해제될 수 있습니다.

## 자동 제동

FPB가 차량 전방의 보행자와 충돌할 위험이 있는 상황에서 브레이크를 밟지 않는 경우, FPB가 자동으로 보통 수준의 제동을 하거나 급제동을 할 수 있습니다. 이를 통해 매우 느린 속도의 보행자와 충돌을 방지하거나 보행자 부상을 감소시키는 데 도움을 줄 수 있습니다. FPB는 약 8km/h ~ 80km/h의 속도에서 보행자를 감지하면 자동으로 제동할 수 있습니다. 고속과 같은 특정 조건에서는 자동 제동 레벨이 감소될 수 있습니다.

FPB는 충돌을 피하기 위해 차량을 감속하고 완전히 멈출 수 있습니다.

이 경우, FPB는 차량을 정지한 상태로 유지하기 위하여 전자식 주차 브레이크 (EPB)를 작동시킬 수 있습니다. 이 경우 EPB를 해제하거나 엑셀 페달을 충분히 밟으십시오.

## △경고

아래와 같이 예상하지 못했거나 의도하지 않은 상황에서 FPB는 경고를 발생시키거나 자동으로 차량을 갑자기 제동시킬 수 있습니다.

- 그림자 등과 같이 보행자와 모양이나 크기가 비슷한 대상이 있는 경우
- 지하주차장 및 실내에서 차량이 주행 중인 경우
- 역광, 반사광, 어둠 등 카메라 센서의 시야 확보가 어려운 상황인 경우
- 터널 진/출입 시와 같이 조도 변화가 큰 상황인 경우
- 기타 환경이 카메라 센서 인식 한계 상황인 경우

**△경고**

FPB가 위와 같은 상황에서 작동되는 것은 정상이며, 차량을 정비할 필요가 없습니다.

FPB의 자동 제동 기능 작동 중 이를 무시하려면 전방에 충돌 위험이 없음을 확인한 후 가속 페달을 충분히 밟으십시오.

차량 맞춤 설정을 통해 전방 보행자 감지에 의한 자동 제동을 비활성화 할 수 있습니다. 이 기능을 활성화/비활성화하려면 인포테인먼트 홈페이지에서 설정 아이콘을 터치한 후, **충돌/감지 시스템 설정**을 선택합니다.

**△경고**

트레일러를 견인하는 도중에 전방 보행자 제동 시스템을 사용하면 차량 통제력을 잃고 충돌할 수 있습니다. 트레일러를 견인 중인 경우 시스템을 경보로 전환하거나 끄십시오.

**시스템 청소**

FPB가 제대로 작동하지 않을 경우, 카메라 센서가 있는 실내 미러 뒤쪽 앞유리 외부를 청소하면 문제가 해결 될 수 있습니다.

## 사각지대 경고 시스템 (SBZA - 장착시)

사각지대 경고 시스템(Side Blind Zone Alert, SBZA)은 사각지대에 다른 차량을 감지하여 운전자에게 정보를 제공하는 주행보조장치입니다. 사각 지대에 차량이 감지되면 실외미러에 경고등이 점등됩니다.

방향 지시등이 켜져 있고 같은 쪽에서 차량이 감지되면 실외미러 디스플레이에 차선을 변경하지 말라는 의미로 경고등이 점멸합니다. 이 시스템은 차선 변경 경고 시스템(LCA)의 일부이므로 이 기능을 사용하기 전에 전체 LCA 부분을 참고하십시오.

## 차선 변경 경고 시스템(LCA)

차선 변경 경고 시스템은(Lane Change Alert, LCA) 측면 사각지대에서 움직이는 차량 또는 뒤에서 측면 사각지대로 빠르게 접근하는 차량과 발생할 수 있는 차선 변경 충돌을 피할 수 있도록 운전자에게 알려줍니다.

해당 실외 미러의 LCA 경고등이 점등되고 방향 지시등이 켜져 있을 경우에 LCA 경고등이 점멸합니다.

### △경고

SBZA 및 LCA는 운전자의 시야를 대신 할 수 없으며, 운전중 운전자 부주의에 의한 사고 책임은 전적으로 운전자에게 있습니다.

다음의 경우 사각지대 경고 시스템이 작동하지 않을 수 있습니다.

- 상대 차량의 속도가 매우 빨라 짧은 시간에 차량이 접근하여 추월하는 경우
- 보행자, 자전거 및 동물

차선을 변경하기 전에는 항상 모든미러를 이용하여 물체 유무를 확인하고 방향지시등을 사용하십시오.

## LCA 감지 영역

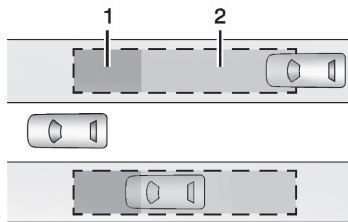

1. SBZA 감지 영역
2. LCA 감지 영역

LCA 센서는 차량 양쪽의 대략 한개의 차선구역(약 3.5m)를 감지할 수 있습니다. 해당 영역의 높이는 대략 지상 0.5m ~ 2m 입니다.

사각 지대 경고(SBZA) 영역은 차량의 중간 정도에서 약 5m 뒤까지 이며, 차선 변경 경고(LCA)는 후방 최대 70 m의 거리에서 빠르게 접근하는 차량에 대해서도 경고합니다.

트레일러를 장착한 상태에서 차선 변경을 할 경우 LCA 경고가 발생되지 않습니다. 트레일러가 다른 차선으로 이동하면 심각한 부상이나 재산 피해가 발생할 수 있습니다. 견인하는 동안 트레일러 위치를 항상 모니터링 하여 견인 차량과 동일한 차선 내에 있는지 확인하십시오.

## 차선 유지 보조 시스템(LKA)

차선 유지 보조장치(Lane Keep Assist, LKA)는 의도하지 않은 차선 이탈로 인한 충돌을 방지하도록 돕습니다. 방향 지시등을 켜지 않고 감지된 차선을 넘어가려고 할 경우 스티어링 휠을 천천히 돌려 차선을 벗어나지 않도록 보조해 줄 수 있습니다. 차선 표시를 넘어갈 경우에는 차선이탈 경고(LDW) 또한 발생 시킵니다. 운전자가 의도적으로 스티어링 휠을 조작하는 것으로 감지한 경우 LKA는 조향 보조를 제공하지 않거나 차선이탈 경고(LDW)를 발생시키지 않습니다. 이 경우 LKA를 통한 조향 보조는 해제되며 운전자가 조향에 대한 제어권을 가져가게 됩니다.

LKA는 약 50km/h ~ 180km/h 사이의 속도에서 실내미러 뒤쪽 전방 카메라 센서를 이용해 차선 표시를 감지합니다.

### ⚠경고

LKA 시스템은 지속적으로 핸들을 조작하지 않습니다. 차선 표시가 감지된 경우에도 차선을 유지하지 않거나 차선이탈 경고를 발생시키지 않을 수 있습니다.

### ⚠경고

LKA 및 LDW 시스템은 다음과 같은 작동을 하지 않을 수 있습니다.

- 차선이탈 또는 충돌을 피하도록 경고를 발생시키거나 충분한 조향 지원을 제공.
- 날씨가 나쁠 때 또는 시야가 불량할 때 차선 표시 감지. 앞유리 또는 전조등에 오물, 눈 또는 얼음이 있어서 시야가 불량할 경우, 앞유리 또는 전조등의 상태가 좋지 않을 경우 또는 햇빛이 카메라를 직접 비출 경우 차선 감지
- 도로 가장자리 감지.
- 굽은 도로 또는 언덕길에서 차선 감지.

### ⚠경고

LKA가 도로 한쪽의 차선 표시만을 감지한 경우, 차량이 차선 표시를 감지한 쪽의 차선에 접근하는 경우만 조향을 보조하거나 LDW 경고를 발생시킵니다. LKA와 LDW가 있는 경우에도 운전자가 직접 차량을 운전해야 합니다. 항상 도로에 주의를 기울이고 차선 내에서 차량을 올바른 위치로 유지하여 차량 손상, 부상 또는 사망 등이 발생하지 않도록 주의해야 합니다. 앞유리, 전조등, 및 카메라 센서를 항상 깨끗하고 양호한 상태로 유지하십시오. 기상 상황이 좋지 않을 때는 LKA를 사용하지 마십시오.

### ⚠경고



미끄러운 도로에서 LKA를 사용하면 차량 통제력을 잃고 충돌할 수 있습니다. 시스템을 끄십시오.

LKA는 견인중인 트레일러가 다른 차선을 가로 지르는 경우 운전자에게 경고하지 않습니다. 트레일러가 다른 차선으로 이동하면 심각한 부상이나 재산 피해가 발생할 수 있습니다. 견인하는 동안 트레일러 위치를 항상 모니터링하여 견인 차량과 동일한 차선 내에 있는지 확인하십시오.

### 시스템 작동 방식

LKA 카메라 센서는 실내 미러 앞쪽 앞유리에 있습니다.

LKA를 켜거나 끄려면 센터 콘솔의  을 누르십시오.

버튼을 눌러 LKA가 활성화될 때  지시등이 녹색으로 변합니다. 차량이 해당 방향에서 방향 지시등을 켜지 않고 감지된 차선 표시를 넘어가려고 시도할 때는 스티어링 휠을 천천히 회전시키고  지시등을 주황색으로 표시하여 도움을 줄 수 있습니다.

차선 표시를 넘어갈 때  지시등을 주황색으로 점멸하여 LDW 경고를 제공할 수도 있습니다. 또한 차선이탈 방향에 따라 우측 또는 좌측에서 세 번의 신호음이 울리거나 세 번의 진동이 발생합니다.

LKA 시스템은 지속적으로 핸들을 조작하지 않습니다.

LKA 시스템은 운전자에 의한 능동적인 스티어링 휠 조작을 감지하지 못하게 될 경우, 경고를 발생시킬 수도 있습니다. 항상 스티어링 휠을 잡고 주행하십시오. 운전자의 주행 방식과 노면 상태에 따라, 경고의 발생 유무 또는 발생 시점에 차이가 있을 수 있습니다.

경고를 해제하려면 스티어링 휠을 움직이십시오.

## 시스템 미작동 및 오작동

시스템 성능은 다음과 같은 경우 영향을 받을 수 있습니다.

- 앞의 차량이 가까이 있을 때
- 터널 진입 시와 같은 갑작스러운 조명 변화가 있을 때
- 비탈진 도로를 주행할 때
- 도로의 차선 표시가 희미할 경우

차선 표시가 뚜렷하게 보이는데도 LKA 시스템이 정상적으로 작동하지 않을 경우 앞유리 중앙 상단 바깥쪽을 깨끗이 하십시오.

LKA 또는 LDW는 타르 자국, 그림자, 균열, 임시 차선 등과 같이 도로 상대가 불량할 경우 차선을 잘 못 감지할 수 있습니다.

이와 같은 시스템의 미작동 및 오작동은 정상적인 현상이며, 따로 차량을 정비할 필요는 없으며, 이러한 조건이 계속되는 도로에서는 LKA 시스템을 끄십시오.

## 연료

### 권장 연료



안전한 차량 운영을 위해서 권장 연료를 사용하십시오.

차량에 사용하는 권장 연료는 옥탄가 RON 95 이상 무연 고급 휘발유로 에탄올 함량은 10 vol.% 미만입니다.

연료 옥탄가는 RON 91 보통 휘발유도 사용할 수는 있지만, 차량 연비 및 엔진 출력이 저하될 수 있으며 엔진 노킹 소음이 발생할 수 있습니다.

이러한 경우, 즉시 옥탄가 RON 95 이상의 고급 휘발유를 사용 하십시오.

만약, 옥탄가가 RON 95 이상 고급휘발유를 사용할 때에도 엔진 노킹 소음이 발생하면 엔진정비를 받아야 합니다.

### 금지 연료

#### 주의

다음과 같은 물질이 혼합된 연료는 사용하지 마십시오.

사용 금지 연료를 사용한 경우, 무상 보증 대상 차량이라 하더라도 보증수리를 받을 수 없습니다.

- 메탄올, 페로센 및 아닐린이 섞여 있는 연료는 연료 시스템에 구성되어 있는 금속 부품을 부식 시키거나 플라스틱 및 고무 부품을 손상시킬 수 있습니다.

#### 주의

- 메틸시클로펜타디에닐 망간트리 카르보닐(MMT)과 같은 옥탄가 향상을 위한 금속성 성분이 혼합된 연료는 배출가스 제어시스템, 배출가스 촉매 장치 및 스파크 플러그를 손상시킬 수 있습니다.
- 옥탄가가 권장 연료보다 낮은 연료를 사용한 경우, 차량 연비 및 성능이 저하될 수 있으며 배출가스 촉매 장치의 수명이 짧아질 수 있습니다.



## 연료 첨가제

차량에 청정연료인 TOP TIER Detergent Gasoline을 사용할 것을 권장하며, 귀하의 국가에 TOP TIER Detergent Gasoline이 없는 경우, 엔진오일 교체주기 또는 15,000 km 마다(둘 중 빠른 쪽) 차량 연료 탱크에 GM에서 승인한 연료 청정 첨가제(Detergent Additive)를 혼합하여 사용하시기를 권장합니다.

TOP TIER Detergent Gasoline 및 GM에서 승인한 연료 청정 첨가제(Detergent Additive) 사용은 차량의 엔진 연료 침전물을 줄여주며 최적의 성능을 유지하는데 도움이 됩니다.

## 주유

### 주의

부적합한 유형의 연료를 사용하거나 부적절한 연료 첨가제를 연료 탱크에 넣을 경우, 엔진 및 촉매 변환 장치가 심각한 손상을 입을 수 있습니다.

주유할 때는 반드시 차량에 맞는 올바른 연료를 사용하십시오. 휘발유 차량에 경유를 주유할 경우, 차량이 심각한 손상을 입을 수 있습니다.

### ⚠경고

안전을 위해서 연료 탱크, 펌프 및 호스는 반드시 적절하게 접지하여야 합니다. 정전기는 휘발유 증기를 발화시킬 수 있습니다. 화상을 입거나 차량 손상이 발생할 수 있습니다.

### ⚠경고

주유하기 전에 엔진 그리고 연소실을 가진 외부히터를 끄십시오. 핸드폰도 끄십시오. 휴대폰을 사용해야 한다면 주유소에서 멀리 떨어져서 사용하십시오. 휴대폰의 전류나 전자파로 인해 기화된 연료에 불이 붙을 수 있습니다.

연료는 가연성이며 폭발할 수 있습니다. 주유소 주변에서 담배를 피우거나 화염 및 스파크를 유발할 수 있는 행동을 하지마십시오.

### △경고

주유전, 주유중 주유소의 작동 및 안전 지침을 지키십시오. 연료주유기 또는 연료캡 등을 만지거나 열 경우, 주유기에 설치된 정전기 패드나 정전기를 해소할 수 있는 금속부 (가능한 주유구로부터 먼 곳) 등에 맨손을 접촉시켜 정전기를 없애십시오.

주유중 차량에 승하차 하는 등 정전기가 발생할 수 있는 일체의 행동도 하지 마십시오. 정전기로 인해 기화된 연료에 불이 붙을 수 있습니다.

차량 안에서 연료냄새가 나면 즉시 당사 정비망에서 그 원인에 대한 조치를 취하십시오.

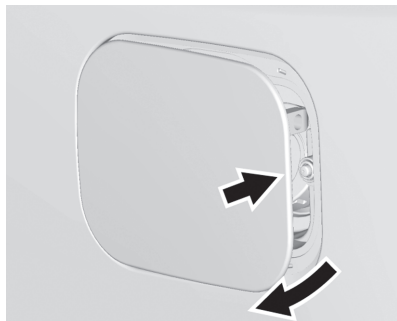

연료 주입구는 조수석 뒤쪽 연료 도어 안쪽에 위치해 있습니다.

연료 주유 도어를 열려면 연료 도어 끝부분을 눌렀다 놓아 여십시오.

차량에는 연료 캡이 없는 연료 주입 시스템이 있습니다. 주유 시 주유건은 완전히 삽입되고 연료를 주입하기 전에 고정되어야 합니다.

연료를 흘리지 않게 주의하십시오. 주입을 마친 후 몇 초 기다렸다가 주유건을 제거하십시오. 도장된 표면에 묻은 연료는 빨리 닦아내십시오.

결빙 등으로 인해 연료주입구 도어가 열리지 않을 경우, 연료주입구 도어를 손으로 몇차례 가볍게 두드린 후 뒤쪽 끝부분을 눌러주십시오.

연료가 완전히 소모되어 휴대용 주유용기로 주유를 할 경우에는 반드시 주유용 깔때기를 사용하십시오.

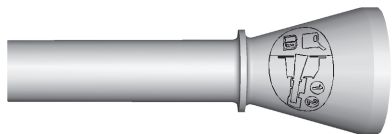

1. 화물칸 바닥 보관함에서 주유용 깔때기를 꺼냅니다.
2. 주유용 깔때기를 주유구에 삽입한 후 주유합니다.
3. 주유 후에는 주유용 깔때기를 청소한 후 원위치 시킵니다.

휴대용 주유 용기 사용 시 주유용 깔때기를 사용하지 않을 경우 연료가 흘러 넘쳐 연료캡이 없는 주유구 장치에 손상을 줄 수 있으며, 화재가 발생할 수 있습니다.

### ⚠경고

주유 중에 화재가 발생하면 주유건을 제거해서는 안 됩니다. 펌프를 잠그거나 주유소 직원에게 알려서 연료흐름을 차단해야 합니다. 현장에서 즉시 대피하십시오.

## 트레일러 견인

### 일반 견인 정보

해당 차량 용도로 설계된 견인 장비만 사용하십시오. 차량의 트레일러 견인 준비에 관한 도움이 필요하면 당사 정비망에 문의하십시오. 트레일러를 견인하기 전에 본 취급 설명서, 트레일러 및 관련 장치의 사용설명서를 숙지하십시오.

고장 차량을 견인하려면 차량 견인을 참조하십시오.

다른 차량 뒤에 연결하여 견인하는 방법은 레저 차량 견인을 참조하십시오.

## 주행 특성 및 견인 요령

## △경고

트레일러를 견인할 때에 올바른 장비를 사용하지 않거나 차량을 제대로 운전하지 않으면 차량을 조종하지 못할 수 있습니다. 예를 들어, 트레일러가 너무 무겁거나 트레일러 브레이크가 하중에 적합하지 않으면 차량이 예상대로 정지하지 않을 수 있습니다. 본인이나 다른 사람이 중상을 입을 수 있습니다. 차량도 손상될 수 있고 보증 수리를 받지 못하게 됩니다.

이 단원의 모든 조치를 취한 후에 트레일러를 견인해야 합니다. 차량으로 트레일러를 견인하는 방법에 관한 정보와 조언이 필요하다면 당사 정비망에 문의하십시오.

트레일러 부착 상태에서 운전하기 트레일러 견인은 차량 운전 자체와 다릅니다. 트레일러를 견인하면 핸들링, 가속, 제동, 내구성 및 연비가 달라집니다. 트레일러를 성공적이고 안전하게 견인하려면 올바른 견인 장비가 필요하고, 견인 장비는 올바르게 사용해야 합니다.

다음 정보는 많이 시험된 중요한 트레일러 견인 팁 및 안전 규칙입니다. 이러한 팁 및 규칙의 다수는 운전자와 탑승객의 안전에 중요합니다. 트레일러를 견인하기 전에 이 단원의 내용을 숙독하십시오.

트레일러 견인 :

- 트레일러 견인 시 법적 요구 사항을 준수하십시오.
- 엔진, 액슬 또는 다른 부품이 손상되지 않도록 하기 위해서 신차일 때 처음 **800 km**를 주행하는 동안에는 트레일러를 견인하지 마십시오.
- 무거운 견인을 하기 전에 첫 번째 오일 교환을 수행하는 것이 좋습니다.
- 트레일러 견인을 시작한 후 처음 **800 km**를 주행하는 동안 **80 km/h** 이상으로 운전하지 말고, 급출발 하 마십시오.
- 차량은 **D (주행)** 기어 상태에서 견인할 수 있습니다. 무거운 트레일러는 견인/운반 모드를 사용할 것을 권장합니다. 견인/운반 모드를 참조하십시오. 변속기가 너무 자주 저단 변속될 경우, 수동 모드를 사용하여 저단 기어를 선택할 수 있습니다. 수동 모드를 참조하십시오.

트레일러 견인 시 아래의 운전자 보조 시스템은 꺼야합니다. (장착된 경우)

- 주차보조장치
- 자동주차보조장치(APA)
- 후진자동제동(RAB)

트레일러 견인 시 아래의 운전자 보조 시스템은 끄거나 경고만으로 설정해야 합니다.

- 자동 긴급 제동 시스템(AEB)
- 전방 보행자 제동 시스템(FPB)

차선 변경 경고(LCA) 장치가 장착된 경우 트레일러를 견인할 때 차량의 측면에서 뒤로 연장된 LCA 감지 영역이 더 이상 뒤로 확대되지 않습니다. 트레일러를 견인하는 경우 차선 변경 시 주의하십시오.

후측방 경고 시스템(RCTA)이 장착된 경우 트레일러를 연결한 상태로 후진 시 주의하십시오. 트레일러 견인 시 차량 후방의 RCTA 감지 영역이 더 뒤로 확대되지 않습니다.

### △경고

트레일러 견인 시 일산화탄소(CO)로 인한 중상 또는 사망을 방지하는 방법:

- 테일게이트, 또는 뒷유리창을 열고 운전하지 마십시오.
- 인스트루먼트 패널에 있는 송풍구를 완전히 여십시오.
- 온도조절 시스템을 외기 모드로 조정하십시오.

트레일러 견인을 위해서는 경험이 필요합니다. 차량과 트레일러의 조합은 더 이상 차량 자체만큼 반응하지 않습니다. 공공도로에서 주행하기 전에 평지에서 주행하여 트레일러와 차량의 조합의 핸들링과 제동에 익숙해지십시오.

트레일러 구조, 타이어 및 브레이크는 모두 대상 적재물을 운반할 수 있는 등급이어야 합니다. 부적절한 트레일러 장비는 차량과 트레일러의 조합이 예상치 못하게 또는 안전하지 않게 작동하도록 할 수 있습니다. 주행 전에 모든 트레일러 히치 부품과 부착장치, 안전 체인, 전기 커넥터, 램프, 타이어 및 미러를 점검하십시오. 트레일러에 전동 브레이크가 있으면 차량을 시동하여 차량과 트레일러의 조합을 움직인 후 손으로 트레일러 브레이크 컨트롤러를 작동하여 트레일러 브레이크가 작동하는지 확인하십시오. 주행 중에 때때로 적재물과 트레일러가 단단히 고정되어 있고 램프와 트레일러 브레이크가 작동하는지 점검하십시오.

## 차량자세 제어 시스템 장착 차량으로 견인

견인 시에 차량자세 제어 시스템의 소리가 들릴 수 있습니다. 이는 시스템이 트레일러에 의한 차량 이동에 반응하는 것이며, 주로 코너링 시에 발생합니다. 무거운 트레일러를 견인할 경우에 이는 정상적 현상입니다.

## 차간 거리

트레일러 없이 주행할 때 앞차와의 안전거리보다 두 배 이상의 거리를 유지해야 합니다. 그러면 급제동 또는 급선회를 피할 수 있습니다.

## 추월

트레일러를 견인할 때에는 더 긴 추월거리가 필요합니다. 차량과 트레일러의 조합은 빨리 가속되지 않고 차량 자체보다 훨씬 더 깁니다. 추월 대상 차량을 평소보다 훨씬 멀리 지나친 후에 차선으로 복귀해야 합니다. 평평한 도로에서 추월하십시오. 가능한 경우 언덕길에서 추월하지 마십시오.

## 후진

한 손으로 스티어링 휠의 하단부를 잡으십시오. 트레일러를 좌측으로 이동하려면 그 손을 좌측으로 움직이십시오. 트레일러를 우측으로 이동하려면 그 손을 우측으로 움직이십시오. 항상 후진은 천천히 하고, 가능하면 다른 사람의 안내를 받도록 하십시오.

## 회전 주행

## 주의

트레일러를 견인할 때 더 천천히 그리고 더 넓게 선회하여 차량 손상을 방지하십시오. 급선회하면 트레일러가 차량에 닿을 수 있습니다.

견인할 때는 평소보다 더 넓게 선회하여 트레일러가 갓길이나 연석을 넘어가거나 도로 표지판, 나무 또는 기타 물체와 부딪치지 않게 하십시오. 항상 방향 지시등을 미리 켜십시오. 갑자기 조향하거나 제동하지 마십시오.

## 경사로 주행

길고 가파른 내리막길에 진입할 때에는 미리 속도를 줄이고 저단 기어로 변속하십시오. 변속기가 하단 변속되지 않으면, 브레이크가 과열되어 제동 효율이 감소할 수 있습니다.

차량은 D (주행) 기어 상태에서 견인할 수 있습니다. 상당한 부하 및/또는 언덕길에서 변속기를 너무 자주 변속하는 경우 변속기를 저단 기어로 변속합니다.

높은 고도에서 견인할 때는 엔진 냉각수가 낮은 고도보다 더 낮은 온도에서 비등합니다. 높은 고도에 있는 가파른 오르막길에서 견인할 때에 엔진을 갑자기 끄면, 엔진 과열 상태와 같은 현상이 차량에 나타날 수 있습니다. 이를 방지하기 위해서는 엔진을 끄기 전에 평지에서 변속기를 P (주차) 위치에 두고 엔진을 몇 분 동안 가동하십시오. 과열 경고가 표시되면 엔진 과열을 참조하십시오.

## 언덕에 주차

## △경고

중상 또는 사망을 방지하려면 가능한 한 항상 차량과 트레일러를 평지에 주차하십시오.



차량과 트레일러를 언덕길에 주차할 때:

1. 브레이크 페달은 누르지만, 아직 기어를 P (주차) 위치로 변속하지 마십시오. 내리막길을 향하고 있을 경우 휠을 연석 방향으로, 오르막길을 향하고 있을 경우에는 연석 반대 방향으로 향하도록 하십시오.
2. 다른 사람으로 하여금 트레일러 휠 아래에 끈목을 놓도록 하십시오.
3. 휠을 끈목으로 꺾을 때, 브레이크 페달에서 천천히 발을 떼서 끈목이 트레일러 하중을 흡수하도록 하십시오.
4. 브레이크 페달을 다시 밟으십시오. 그 다음, 주차 브레이크를 당기고 P (주차) 위치로 변속하십시오.
5. 브레이크 페달에서 발을 떼십시오.

### 언덕에서 주차 후 이동하기

1. 브레이크 페달을 밟은 상태로 유지하십시오.
  - 엔진을 시동합니다.
  - 기어를 넣으십시오.
  - 주차 브레이크를 푸십시오.
2. 브레이크 페달을 놓으십시오.
3. 트레일러가 끈목에서 벗어날 때까지 천천히 주행하십시오.
4. 정지하여 다른 사람으로 하여금 끈목을 주워서 보관하도록 하십시오.

### 보트 진수 및 회수

#### 트레일러를 물속으로 후진

#### ⚠경고

- 램프의 경사진 부분으로 후진하기 전에 모든 탑승자를 차량에서 내리게 하십시오. 램프 위로 후진하기 전에 운전석 유리창과 조수석 유리창을 내리십시오. 이렇게 하면 혹시라도 차량이 물에 빠질 경우 차량에서 쉽게 탈출할 수 있습니다.

### △경고

- 보트 진수면이 미끄러울 경우, 보트가 진수되는 동안 운전자가 차에 남아 브레이크 페달을 밟고 있게 하십시오. 램프의 일부가 이미 물결이 높게 일 때 물속에 들어간 경우 보트 진수는 물결이 낮게 일 때 특히 미끄러울 수 있습니다. 차량이 구동력을 유지할 수 있다고 확신하지 않을 경우 보트를 진수하기 위해서 램프 위로 후진하지 마십시오.
- 트레일러 이동 경로에 다른 사람이 있을 경우 차량을 이동하지 마십시오. 트레일러의 일부가 물속에 있어서 보트 진수를 돕는 사람들에게 보이지 않을 수 있습니다.

트레일러를 수중으로 후진하기 전에 트레일러 배선을 분리하여 트레일러 전기 회로의 손상을 방지하십시오. 트레일러를 수중에서 후진시킨 후 배선을 트레일러에 다시 연결하십시오. 트레일러가 물속에 있을 때 작동할 수 있는 전동식 브레이크가 트레일러에 장착된 경우, 전동식 트레일러 커넥터를 연결해 두어 보트 램프에 있는 상태에서 트레일러 브레이크 기능을 유지하는 데 도움이 될 수 있습니다.

트레일러를 물속으로 후진시키는 방법:

1. 장착된 경우, 차량을 4WD 고속으로 변속합니다.
2. 보트가 물에 뜰 때까지 보트 램프를 천천히 후진시켜 내리되 필요 이상으로 후진시켜 내리지 마십시오.
3. 브레이크 페달을 밟고 있되 아직 기어를 P (주차) 위치로 변속하지 마십시오.
4. 다른 사람으로 하여금 차량의 프런트 휠 아래에 광목을 놓도록 하십시오.
5. 브레이크 페달에서 천천히 발을 떼서 광목이 트레일러 하중을 흡수하도록 하십시오.
6. 브레이크 페달을 다시 밟으십시오. 그 다음, 주차 브레이크를 당기고 P (주차) 위치로 변속하십시오.
7. 브레이크 페달에서 발을 떼십시오.

## 트레일러를 물속에서 끌어내기

1. 브레이크 페달을 계속 밟고 있습니다.
2. 엔진에 시동을 걸고 기어를 넣습니다.
3. 주차 브레이크를 푸십시오.
4. 브레이크 페달을 놓으십시오.
5. 타이어가 꺾목에서 벗어날 때까지 천천히 주행하십시오.
6. 정지하여 다른 사람으로 하여금 꺾목을 주워서 보관하도록 하십시오.
7. 트레일러를 물속에서 천천히 끌어 내십시오.
8. 차량과 트레일러를 보트 램프의 경사진 부분에서 벗어나게 한 후 차량을 4WD 고속에서 변속할 수 있습니다. 도로 조건에 적합한 주행 모드로 변속하십시오.

## 주의

차량 타이어가 회전하기 시작하고 차량이 물속으로 미끄러지기 시작하면, 가속 페달에서 발을 떼고 브레이크 페달을 밟으십시오. 차량을 램프 위로 견인하려면 도움을 요청 하십시오.

## 트레일러 견인 시 유지보수 방법

차량은 트레일러 견인에 사용될 때 더 자주 정비해야 합니다. 유지보수 주기를 참조하십시오. 자동 변속기 오일, 엔진 오일, 액슬 윤활제, 벨트, 냉각 시스템, 브레이크 시스템을 매번 주행 전에 그리고 주행 중에 점검하는 것이 특히 중요합니다.

주기적으로 점검하여 트레일러 히치의 모든 너트와 볼트가 단단히 체결되어 있는지 확인하십시오.

### 트레일러 견인 시 엔진 냉각

극한 작동 상황에서는 냉각 시스템이 일시적으로 과열될 수 있습니다. 엔진 과열을 참조하십시오.

### 트레일러 견인

#### 주의

트레일러를 부적절하게 견인하면 차량이 손상되어 차량 보증이 적용되지 않는 고비용 수리가 발생할 수 있습니다. 트레일러를 올바르게 견인하려면, 이 단원의 지침을 따르고, 트레일러를 차량으로 견인하는 것에 대한 중요한 정보는 당사 정비망에 문의하십시오.

트레일러 견인은 차량 운전 자체와 다릅니다. 트레일러를 견인하면 핸들링, 가속, 제동, 내구성 및 연비가 달라집니다. 트레일러를 성공적이고 안전하게 견인하려면 올바른 견인 장비가 필요하고, 견인 장비는 올바르게 사용해야 합니다.

### 트레일러 중량

#### ⚠경고

절대로 차량의 견인 용량을 초과하지 마십시오.

트레일러를 안전하게 견인하려면 중량, 속도, 고도, 도로 경사율, 외부 온도, 차량이 트레일러 견인에 사용되는 빈도를 모니터링해야 합니다.

## 트레일러 중량 등급

트레일러를 견인할 때 차량, 차량 적재물, 트레일러, 트레일러 적재물의 결합 중량이 다음을 포함하는 차량의 모든 최대 중량보다 낮아야 합니다.

- GCWR: 연결차량 총중량
- GVWR: 차량총중량
- 최대 트레일러 중량
- 최대 트레일러 연결봉 중량

이러한 중량 중 어떠한 중량도 초과하지 않게 하는 유일한 방법은 주행을 위해 완전히 적재된 상태의 견인차와 트레일러 조합의 중량을 계량하고 이러한 각각의 항목에 대한 개별 중량을 구하는 것입니다.

## ⚠경고

트레일러가 너무 무겁거나 트레일러 브레이크 하중이 부적합할 경우 본인이나 다른 사람이 중상을 입거나 사망할 수 있습니다. 차량이 손상될 수 있고 보증 수리를 받지 못하게 됩니다.

이 단원의 모든 조치를 취한 후에만 트레일러를 견인해야 합니다. 트레일러를 견인하는 방법에 관한 정보와 조언이 필요하면 당사 정비망에 문의하십시오.

## 연결차량 총중량(GCWR)

GCWR은 연료, 탑승자, 적재물, 장비 및 액세서리를 포함하여 완전히 적재된 차량과 트레일러의 최대 허용 중량입니다. 차량의 GCWR을 초과하지 마십시오.

차량과 트레일러 조합의 총량이 차량의 GCWR 이내인지 확인하려면 다음 단계를 따르십시오.

1. 트레일러 견인 정보 라벨의 “공차 중량”에서 시작합니다.
2. 적재물을 적재하고 주행 준비를 완료한 트레일러 중량을 추가합니다.
3. 모든 탑승자의 체중을 추가합니다.
4. 차량의 모든 적재물의 중량을 추가합니다.
5. 차량 연결봉과 같은 히치 하드웨어의 중량을 추가합니다.
6. 차량에 추가된 모든 액세서리와 같은 장비의 중량을 추가합니다.

합산 중량이 차량의 GCWR을 초과해서는 안 됩니다.

또한 연결차량 총중량은 차량과 트레일러를 공용 저울로 계량하여 확인할 수 있습니다. 차량과 트레일러는 주행을 위해 탑승자가 탑승하고 적재물이 적재된 상태여야 합니다.

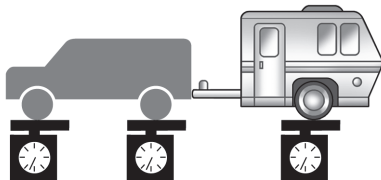

### 차량 총중량(GVWR)

트레일러가 연결된 상태의 GVWR을 계산할 때, 트레일러 연결봉 중량을 차량이 운반하는 중량의 일부로 포함시켜야 합니다.

**최대 트레일러 중량(최대 견인력)**

최대 트레일러 중량은 견인 차량에 운전자, 앞좌석 조수석 탑승자 및 트레일러 견인에 필요한 모든 장비가 있다고 가정하여 계산합니다. 이 값은 차량이 견인할 수 있는 가장 무거운 트레일러를 나타내지만 트레일러 중량을 차량의 GCWR, GVWR, 최대 트레일러 연결봉 중량 범위 내로 감소시킬 필요가 있을 수 있습니다.

차량의 최대 트레일러 중량은 3402 kg입니다.

**최대 트레일러 연결봉 중량  
(최대 수직 하중)**

최대 트레일러 연결봉 중량은 차량이 기존 트레일러 히치를 사용하여 지지할 수 있는 허용 가능 트레일러 연결봉 중량입니다. 올바른 트레일러 하중 밸런스를 위해서 최대 트레일러 연결봉 중량을 이내로 유지하면서 전체 트레일러 중량을 감소시켜야 하는 것을 권장합니다.

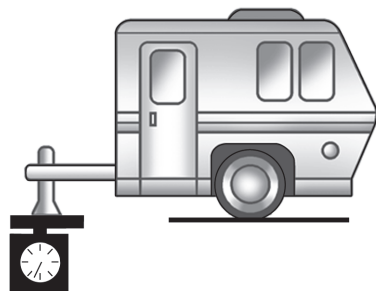

최대 트레일러 연결봉 중량 340.2 kg를 초과하지 마십시오.

트레일러 연결봉 중량은 차량 총중량(GVW)에 포함됩니다. GVW에는 공차 중량, 탑승자, 적재물, 장비 및 트레일러 연결봉 중량이 포함됩니다. 차량 옵션, 탑승자, 적재물 및 장비는 차량이 운반할 수 있는 최대 허용 가능 연결봉 중량을 감소시키고, 이를 통해 최대 허용 가능 트레일러 중량을 감소시킵니다.

## 트레일러 하중 밸런스

올바른 트레일러 하중 밸런스를 유지하여 트레일러 안정성을 유지해야 합니다. 올바르지 않은 하중 밸런스는 트레일러 진동의 주요 원인입니다.

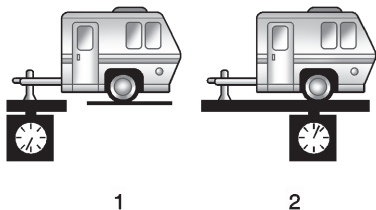

트레일러 연결봉 중량(1)은 적재된 트레일러 전체 중량(2)의 10-15% 수준이어야 합니다. 보트 트레일러와 같은 일부 특정 트레일러 유형은 이 범위에서 벗어납니다. 각 트레일러의 권장 트레일러 연결봉 중량은 항상 트레일러 사용설명서를 참조하십시오. 차량, 히치 및 트레일러의 최대 하중을 절대로 초과하지 마십시오.

트레일러하중균형비율은다음과 같이 계산됩니다. 중량(1) / 중량(2) X 100.

트레일러에 적재한 후, 트레일러 중량을 별도로 계량한 후 트레일러 연결봉을 계량하고 트레일러 하중 밸런스 비율을 계산하여 중량과 하중 배분이 차량에 적절한지 확인하십시오. 트레일러 중량이 너무 높을 경우, 일부 적재물을 차량에 옮겨 적재할 수 있습니다. 트레일러 연결봉 중량이 너무 높거나 너무 낮을 경우 트레일러 내의 적재물의 일부의 위치를 변경할 수 있습니다.

적재물 캐리어를 트레일러 히치 리시버에서 사용할 경우, 하중을 차량에 최대한 가까이 배치하는 캐리어를 선택하십시오. 캐리어를 포함하는 총 중량이 차량의 최대 허용 가능 연결봉 중량의 절반 이하 또는 227 kg (더 작은 값 선택) 인지 확인하십시오.



### 뒤쪽 총차축 중량(GAWR-RR)

GAWR-RR은 차량 리어 액슬이 지지할 수 있는 총중량입니다. 트레일러 연결봉 중량을 포함하고 견인 차량과 트레일러가 주행을 위해 완전히 적재된 상태에서 차량의 GAWR-RR을 초과하지 마십시오. 중량 배분 히치를 사용할 경우 중량 배분 스프링 바를 적용한 후에 GAWR-RR을 초과하지 마십시오.

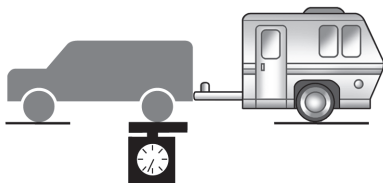

트레일러 관련 정보 또는 지원은 대리점에 문의하십시오.

### 견인 장치

#### 히치

#### ⚠경고

중대한 상해나 재산 피해를 피하려면 견인봉/커플링 장치를 차량의 히치 리시버에 고정할 때 항상 히치 제조사 지침을 따르십시오.

견인봉/커플링 장치가 잠금 리테이너 핀 또는 기타 수단으로 고정되어 있는지 확인하여 핀 또는 잠금 장치의 회전으로 인해 사용 중에 핀이 뒤로 빠지거나 느슨해지지 않게 하십시오. 견인봉/커플링 장치를 리시버에 올바르게 고정하지 않으면 견인 중에 히치/리시버가 분리될 수 있습니다.

항상 차량에 적합한 히치 장비를 사용하십시오. 측풍, 지나가는 대형 트럭 및 거친 도로가 트레일러와 히치에 영향을 줄 수 있습니다.

대여용 히치 또는 기타 범퍼형 히치를 부착하지 마십시오. 범퍼에 부착하지 않는 프레임 장착식 히치만 사용하십시오.

### 기존히치

기존히치는 견인차량의 프레임이나 크로스 멤버에 볼트로 고정되며 일반적으로 2, 3, 4 등급입니다.

항상 올바른 히치 장비를 사용하십시오. 측면에서 바람이 불거나 옆차선에서 대형 트럭이 지나가거나 거친 도로는 트레일러와 히치에 영향을 줄 수 있습니다.

차량에 적합한 히치 장비는 차량 트레일러 조합의 조종을 유지하는데 도움을 줍니다. 대다수 트레일러는 커플러가 히치볼에 연결 되거나 견인 고리가 핀틀 후크에 연결된 중량 운반히치를 사용하여 견인 할 수 있습니다. 다른 트레일러는 트레일러 연결봉 중량을 차량 차축과 트레일러 차축에 배분하기 위해서 스프링바를 사용하는 중량 배분히치가 필요할수있습니다.

스텝 범퍼 히치를 사용할 때 손상을 방지하려면 급선회하지 마십시오. 더 넓게 선회하여 트레일러와 범퍼가 닿지 않게 하십시오.

## 히치 커버

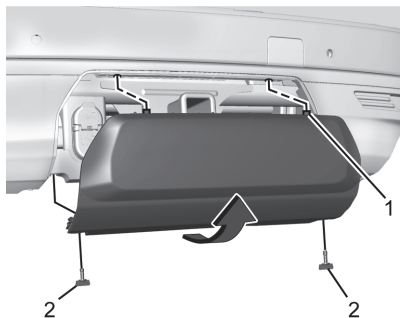

### 히치 커버 탈거 방법 :

1. 하부 탭에서 두개의 패스너를 탈거합니다.
2. 커버의 하부 가장자리를 45도 각도로 당깁니다.
3. 커버를 아래로 당겨 상단 부속 장치를 분리합니다

### 히치 커버 장착 방법 :

1. 차량에 커버를 45도 각도로 잡고 상단의 탭을 범퍼 슬롯에 밀어 넣으십시오.
2. 하단 탭이 하단 슬롯과 일직선이 될 때까지 커버의 하단을 앞으로 미십시오.
3. 상단 코너를 앞으로 밀어 히치 커버를 제자리에 끼우십시오.
4. 하부 탭에 두개의 패스너를 장착합니다.

트레일러에 기계식 요동 조절장치를 사용하는 것을 고려하십시오. 트레일러 견인 전문가에게 요동 조절장치에 대해 문의하거나 트레일러 제조사의 권고사항과 지침을 참조하십시오.

## 중량 배분 히치와 조정

무게 분산 히치는 특정 트레일러에서 유용할수있습니다. 다음 지침을사 용해중량 배분 히치를 사용할지 판단합니다.

트레일러 중량	중량 배분 히치 사용	히치 분배
최대 2,720 kg	필요하지 않음	50%
2,720 kg 초과	필요함	50%

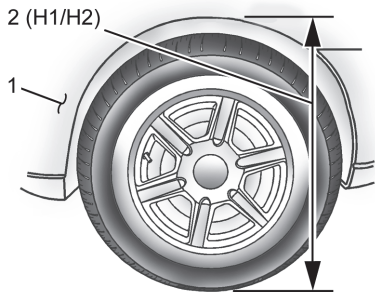

1. 차량 전방
2. H1/H2 바디와 접지 간 거리

## 견인

1. 트럭을 배치하여 트레일러를 연결 할 준비를 합니다(트레일러 분리된 상태).
2. 펜더의 전륜 오프닝 상단에서 지면(H1)까지 높이를 측정합니다.
3. 차량을 트레일러에 연결하되, 이때는 중량 분배 바를 연결하지 않습니다.
4. 펜더의 전륜 오프닝 상단에서 지면(H2)까지 높이를 측정합니다.
5. 중량 분배 바를 장착하고 제조사 권장 사항에 따라 텐션을 조절하여 프론트 펜더 높이가 약  $H2 - [(H2-H1)/2]$ 가 되게 합니다(측정한 두 라이드 높이 사이의 절반).
6. 트레일러와 중량 분배 히치를 육안으로 점검해 제조사 권장 사항을 충족했는지 확인합니다.

측정	높이 예 1500 (mm)
H1	1000
H2	1050
H2-H1	50
$(H2-H1)/2$	25
$H2 - [(H2-H1)/2]$	1025

#### 4 코너 에어 서스펜션 시스템 장착 견인

1. 차량 에어 서스펜션을 “일반 지상고 높이”로 조절합니다.
2. 트럭을 배치하여 트레일러를 연결할 준비를 합니다(트레일러 분리된 상태).
3. 중앙 인포테인먼트 화면의 설정/차량/서스펜션에서 에어 서스펜션 ‘서비스 모드’를 작동합니다.
4. 펜더의 전륜 오프닝 상단에서 지면 (H1)까지 높이를 측정합니다.
5. 차량을 트레일러에 연결하되, 이때는 중량 분배 바를 연결하지 않습니다.
6. 펜더의 전륜 오프닝 상단에서 지면 (H2)까지 높이를 측정합니다.

7. 중량 분배 바를 장착하고 제조사 권장 사항에 따라 텐션을 조절하여 프론트 펜더 높이가 약  $H2 - [(H2 - H1) / 3]$  이 되게 합니다 (측정한 두 라이드 높이 사이의 1/3, 2차 라이드 높이 {H2} 아래).
8. 에어 서스펜션 “서비스 모드”를 작동 중지합니다.
9. 에어 서스펜션이 자동으로 라이드 높이를 조정합니다.
10. 트레일러와 중량 분배 히치를 육안으로 점검해 제조사 권장 사항을 충족했는지 확인합니다.

#### 타이어

- 차량에 임시 타이어를 장착한 상태로 트레일러를 견인하지 마십시오.
- 타이어 공기압은 견인 시 하중을 지지하기에 적합해야 합니다. 적절한 타이어 공기압에 대한 지침은 차량 관리장 및 기술 제원장을 참고하십시오.

## 안전 체인

항상 차량과 트레일러 사이에 체인을 연결하고 체인을 트레일러 히치 플랫폼의 구멍에 연결하십시오. 안전 체인에 대한 지침은 히치 제조사 또는 트레일러 제조사가 제공할 수 있습니다.

장착시 스텝 범퍼를 포함하여 최대 **2,271 kg**의 트레일러를 견인할 경우 안전체인을 범퍼의 연결 포인트에 연결할 수 있으며 그외의 경우 안전 체인을 트레일러 히치 구멍에 연결해야 합니다.

연결봉이 히치에서 분리될 경우에 도로에 접촉하는 것을 방지하기 위해 안전체인은 트레일러의 연결봉 하부를 교차하여 지나도록 연결하십시오. 항상 차량과 트레일러의 조합이 회전할 수 있도록 체인이 충분히 처지게 하십시오. 안전 체인이 지면에 끌리도록 해서는 안 됩니다.

## 트레일러 브레이크

**900 kg** 이상의 적재된 트레일러에는 브레이크 시스템 및 각 차축 브레이크를 장착해야 합니다.

트레일러 브레이크 지침을 숙독하여 준수함으로써 트레일러 브레이크를 적절히 설치, 조정, 유지보수해야 합니다. 절대로 차량의 유압 브레이크 시스템에 연결하지 마십시오. 연결하면 차량 안티록 브레이크와 트레일러 브레이크가 작동하지 않아 충돌이 발생할 수 있습니다.

## 트레일러 배선 하니스

7 핀 트레일러 커넥터가 범퍼에 장착되어 있습니다. 이 커넥터는 딜러점을 통해 구할 수 있는 7 핀 범용 대형 트레일러 커넥터에 연결할 수 있습니다.

올바른 전기 연결을 위해 **SAE J2863** 사양을 충족해야 하고 평날 단자가 있는 동근 7선 커넥터만 사용하십시오.

7선 하네스에는 다음과 같은 트레일러 회로가 있습니다.

- 노란색/회색: 왼쪽 정지/방향 지시등
- 녹색/보라색: 오른쪽 정지/방향 지시등
- 회색/갈색: 테일램프
- 흰색: 접지
- 흰색/녹색: 후진등
- 적색/녹색: 배터리 전원 공급
- 남색: 트레일러 브레이크

원격(비 차량) 배터리 충전을 돕기 위해 주행 모드를 견인/수송으로 변경합니다. 트레일러가 너무 가벼워서 견인/수송 모드를 사용할 수 없을 경우, 전조등을 켜서 배터리 충전을 보조하십시오.

1. 정지/방향지시등(좌측)(황색/청색)
2. 미등/앞 차폭등(회색/갈색)
3. 후진등(흰색/녹색)
4. 배터리 공급(적색/녹색)
5. 정지/방향지시등(우측)(녹색/갈색)
6. 전자식 트레일러브레이크\*(청색)
7. 접지(검은색)

\* 전자식 트레일러 브레이크 제어 배선 설비에 의해 구동되는 회로

### 전자식 브레이크 제어 배선 설비

이 배선 설비는 트레일러 배선 패키지의 일부로 차량에 포함됩니다. 이 설비는 전자식 브레이크 컨트롤러 용입니다.

이 하네스는 대리점이나 자격을 갖춘 서비스 센터에서 설치해야 합니다.

전자식 트레일러 브레이크 컨트롤러의 와이어 색상 코드를 판단하려면 애프터마켓 전자식 트레일러 브레이크 컨트롤러 사용 설명서를 참조하십시오. 브레이크 컨트롤러의 와이어 색상은 차량과 다를 수 있습니다.

### 트레일러 등

모든 트레일러 등이 제대로 작동되는지 트립을 시작할 때마다 항상, 장기 여행에서는 정기적으로 점검하십시오.

### 트레일러 연결 및 램프 메시지

트레일러가 올바르게 연결되고 작동할 경우, 주행정보 표시창(DIC)에 트레일러 연결 또는 램프 메시지가 표시되지 않습니다. 그러나, 차량이 트레일러 연결이나 램프에 문제를 발견하면, 다음 DIC 메시지가 표시될 수 있습니다.

- 연결된 트레일러가 분리되면 **TRAILER DISCONNECTED CHECK CONNECTION** (트레일러 분리됨 연결 점검)이 표시됩니다. 차량 전원이 꺼졌을 때 트레일러가 분리된 경우, 차량 전원을 켜거나 다음 시동 시 즉시 표시됩니다. 해당될 경우 트레일러 연결을 점검합니다.



## 트레일러 견인 시 방향 지시등

올바로 연결되면 트레일러 방향 지시등이 점등하여 차량이 선회, 차선 변경 또는 정지 중임을 나타냅니다. 트레일러를 견인할 때 트레일러가 제대로 연결되어 있지 않거나 전구가 끊어진 경우에도 계기판의 화살표 등이 켜집니다.

## 견인/운반 모드

견인/운반 모드는 고중량 트레일러 또는 대형 중량물 또는 고중량 중량물을 끌 때 보조합니다.

견인/운반 모드는 차량과 트레일러의 결합 중량이 차량의 연결차량 총중량(GCWR)의 75% 이상일 때 가장 효과적입니다.

견인/운반 모드는 다음 조건에서 고중량 트레일러를 견인할 때 또는 대형 중량물 또는 고중량 중량물을 운반할 때 가장 유용합니다.

- 울퉁불퉁한 지형 통과
- 가다 서다를 반복하는 교통 정체 상황
- 차량 통행이 많은 주차장

적재된 중량이 작거나 견인하지 않을 때 차량을 견인/운반 모드로 운행해도 차량이 손상되지 않지만, 그러한 운행은 권장되지 않으며 엔진 및 변속기 주행 특성에 안좋은 영향을 끼치거나 연비가 감소될 수 있기 때문에 권장하지 않습니다.

## 트레일러 스웨이 컨트롤(TSC)

StabiliTrak/차량자세 제어 시스템(ESC)이 장착된 차량은 트레일러 좌우 흔들림 컨트롤(TSC) 기능이 있습니다. 트레일러 좌우 흔들림은 견인을 하는 동안 의도치 않게 좌우로 흔들리는 것입니다. 차량이 트레일러를 견인하고 TSC가 좌우 흔들림이 증가하고 있음을 감지하면 트레일러 브레이크의 과도한 흔들림을 줄이기 위해 각 바퀴에 차량 브레이크가 선택적으로 적용됩니다. 통합형 트레일러 브레이크 컨트롤(ITBC) 시스템이 장착되고 트레일러에 전동 브레이크 시스템이 장착된 경우, StabiliTrak도 트레일러 브레이크를 작동할 수 있습니다.



TSC가 켜지면 트랙션 컨트롤 시스템(TCS)/StabiliTrak 경고등이 계기판에서 점멸합니다. 액셀에서 발을 서서히 떼어 차량 속도를 줄입니다. 트레일러 진동이 계속되면, StabiliTrak이 엔진 토크를 줄여 차량 감속을 도울 수 있습니다. StabiliTrak이 꺼지면 TSC가 작동하지 않습니다.

### △경고

차량에 TSC가 장착된 경우에조차 트레일러 진동은 충돌과 중상 또는 사망을 유발할 수 있습니다.

트레일러가 진동하기 시작하면 가속 페달에서 발을 천천히 떼서 차량 속도를 줄이십시오. 그런 다음 갓길로 이동하여 트레일러와 차량을 점검하여 부적절하게 트레일러의 부적절한 적재 또는 과적, 적재물 비고정, 부적절한 트레일러 히치 구성, 또는 잘못된 또는 공기압이 부적절한 차량 타이어 또는 트레일러 타이어를 포함하여 가능한 원인을 교정하십시오.

### 애프터마켓 전자식 트레일러 진동 제어장치

일부 트레일러는 트레일러 진동을 줄이거나 조절하도록 고안된 전자 장치가 장착되어 출고될 수 있습니다. 애프터마켓 장비 제조사도 트레일러와 차량 간의 배선에 연결하는 비슷한 장치를 제공합니다. 이 장치들은 통합형 진동 방지 시스템(장착된 경우)을 포함하여 차량의 트레일러 브레이크 시스템 또는 다른 시스템을 간섭할 수 있습니다. 트레일러 연결 또는 트레일러 브레이크와 관련된 메시지가 DIC에 표시될 수 있습니다. 이 애프터마켓 장치가 차량 핸들링 또는 트레일러 브레이크 성능에 미치는 영향은 알려져 있지 않습니다.

### △경고

애프터마켓 전자식 트레일러 진동 제어장치를 사용하면 트레일러 브레이크 성능이 감소하거나 트레일러 브레이크 제동력이 상실되거나 기타 고장이 발생하거나 충돌이 발생할 수 있습니다. 본인이나 다른 사람이 중상을 입거나 사망할 수 있습니다. 이 장치들 중 하나를 사용하기 전에:

- 장치 제조사 또는 트레일러 제조사에 장치를 차량 및 차량에 장착되는 일체의 옵션형 장비의 브랜드, 모델 및 연식과 호환되는지 알기 위해 철저히 테스트했는지 문의하십시오.

### △경고

- 주행 전에, 트레일러 브레이크(장착된 경우)가 올바르게 작동하는지 점검하십시오. 트레일러를 차량이 없는 평지에서 연결하고 차량을 32-40 km/h로 주행한 후 수동 트레일러 브레이크 체결 레버를 완전히 체결하십시오. 또한, 트레일러 브레이크 램프와 기타 램프가 올바르게 작동하고 있는지 점검하십시오.
- 트레일러 브레이크가 언제든지 올바르게 작동하고 있지 않을 경우 또는 DIC 메시지가 트레일러 연결 또는 트레일러 브레이크에 문제가 있음을 나타낼 경우, 통행 조건이 허용할 경우 차량을 갓길로 주의하여 이동하십시오.

### 트레일러 타이어

특수 트레일러(ST) 타이어는 차량 타이어와 다릅니다. 트레일러 타이어는 좌우 흔들림을 방지하고 고하중을 지지하기 위해서 강성 사이드월이 적용되어 있습니다. 지지하기 위해서 강성 사이드월이 적용되어 있습니다.

이러한 특성 때문에 육안 검사만으로는 트레일러 타이어 공기압이 낮은지 판단하기가 어렵습니다.

항상 매번 주행 전에 타이어가 차가울 때 모든 트레일러 타이어 공기압을 점검하십시오. 낮은 트레일러 타이어 공기압은 트레일러 타이어 파손의 주요 원인입니다.

트레일러 타이어는 시간이 지남에 따라 품질이 저하됩니다. 트레일러 타이어 사이드월에는 타이어가 제작된 주와 년도가 표시되어 있습니다. 다수의 트레일러 타이어 제조사가 6년 이상 된 타이어를 교체할 것을 권장합니다.

과적재는 트레일러 타이어가 파손되는 또 다른 주요 원인입니다. 트레일러에 타이어가 지탱할 수 있는 중량 이상으로 적재해서는 안됩니다. 하중 등급은 트레일러 타이어 측벽에서 찾을 수 있습니다.

주행 전에 항상 트레일러 타이어의 최대 속도 등급을 확인하십시오. 이것은 차량 타이어 속도 등급보다 상당히 낮을 수 있습니다. 속도 등급은 트레일러 타이어 측벽에서 찾을 수 있습니다. 속도 등급이 표시되지 않으면 기본 트레일러 타이어 속도 등급이 105km/h입니다.