

시트, 안전 시스템

헤드레스트.....	59
헤드레스트.....	59
앞좌석.....	62
시트위치.....	62
시트조절.....	63
전동식 시트조절.....	64
허리 받침대 조절.....	65
등받이 각도 조절.....	65
앞좌석 열선 및 통풍.....	67
뒷좌석.....	69
뒷좌석.....	69
뒷좌석 열선.....	72
뒷좌석 암레스트.....	72
안전벨트.....	73
안전벨트.....	73
안전벨트 착용 후 주행.....	76
3점식 안전벨트.....	76

임신 중 안전벨트 착용.....	78
안전 시스템 점검.....	79
안전벨트 관리.....	79
충돌 후 안전벨트 시스템 부품 교환.....	79
에어백 시스템.....	80
에어백 시스템.....	80
전방 에어백 시스템.....	85
측면 에어백 시스템.....	86
커튼 에어백 시스템.....	87
에어백 장착 차량의 정비.....	88
충돌 후 에어백 시스템 부품 교환	89
어린이용 안전 시스템.....	90
몸이 큰 어린이.....	90
어린이용 보조시트 시스템.....	91
어린이용 보조시트 고정장치.....	93

헤드레스트

헤드레스트

위치

⚠경고

헤드레스트를 적절한 위치로 고정된 상태에서만 운전하십시오.

헤드레스트를 탈거하거나 제대로 조절하지 않으면 충돌 시 머리와 목에 심각한 부상을 입을 수 있습니다.

운전 전에 헤드레스트를 반드시 조절하십시오.



헤드레스트의 가장 높은 위치가 머리의 정수리 높이에 와야 합니다. 이것이 불가능하다면 키가 큰 사람은 가장 높은 위치에 맞추고, 키가 작은 사람은 가장 낮은 위치에 맞추십시오.

앞좌석 헤드레스트 조절

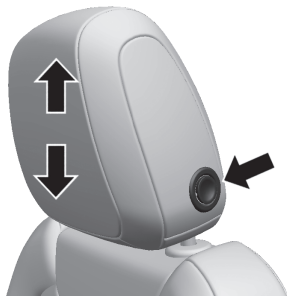

헤드레스트 측면에 있는 버튼을 눌러 헤드레스트의 높이를 조절하십시오.

뒷좌석 헤드레스트 조절

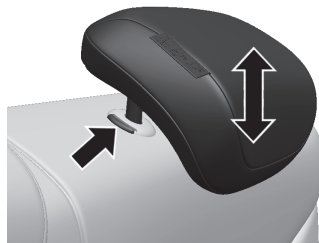

위로 당겨 올리거나 버튼을 누르고 아래로 밀어 높이를 조절하십시오.

버튼을 놓은 후 헤드레스트를 위아래로 가볍게 흔들어 제자리에 고정되었는지 확인하십시오.

△경고

헤드레스트를 올바르게 장착 및 조정하지 않을 경우, 충돌 시 승객이 목/척추를 다칠 가능성이 더 큽니다. 모든 헤드레스트가 올바르게 장착 및 조정되기 전에는 주행하지 마십시오.

△경고

안전을 위해서 헤드레스트를 탈거한 상태에서 운행하지 마십시오.

**△경고**

뒷좌석에 승객이 착석할 경우, 항상 헤드레스트를 위로 당겨 올린 상태에서 주행하십시오.

앞좌석

시트위치

시트를 적절하게 조절한 후 운전하십시오.



- 엉덩이를 가능한 뒤로 멀리하여 등받이에 밀착시켜 앉으십시오. 발과 페달 사이의 거리를 조절하여 페달을 밟을 때 다리가 약간 각이 지도록 하십시오.
- 어깨를 가능한 뒤로 멀리 하여 등받이에 밀착시켜 앉으십시오. 팔을 살짝 굽혀서 스티어링 휠에 쉽게 닿을 수 있도록 등받이 각도를 조절하십시오. 스티어링 휠을 돌릴 때 어깨와 등받이가 접촉을 유지하도록 하십시오. 등받이를 뒤로 너무 젖히지 마십시오. 최대 약 25도의 각도가 좋습니다.
- 스티어링 휠을 조절하십시오.

- 모든 방향 및 계기판 정보에 대하여 명료한 시야를 확보할 수 있도록 시트 높이를 충분히 높게 맞추십시오. 머리와 헤드라이닝 간에는 최소 한 뼘의 간격이 있어야 합니다. 허벅지는 시트를 압박하지 않으면서 가볍게 걸쳐있어야 합니다.
- 헤드레스트를 조절하십시오.
- 안전벨트의 높이를 조절하십시오.

△위험

주행 중에는 절대로 시트를 조절하지 마십시오. 주행 중 시트를 조절하면 운전 능력을 잃게 되어 사고가 발생하여 심각한 부상이나 사망을 초래할 수 있습니다.

시트조절

시트 위치 조절



레버를 당겨 시트를 원하는 위치로 이동한 후 레버를 놓으십시오.

이때 시트를 앞뒤로 움직여 시트가 확실히 고정되었는지 확인하십시오.

⚠경고

손잡이 가운데 외의 곳을 당길 시에 손가락 끼임 등의 부상이 발생할 수 있습니다.

시트 높이 조절



레버를 사용하여 높이를 조절하십시오.

전동식 시트조절

△위험

주행 중에는 절대로 시트를 조절하지 마십시오. 주행 중 시트를 조절하면 운전 능력을 잃게 되어 사고가 발생하여 심각한 부상이나 사망을 초래할 수 있습니다

△경고

전동 시트는 시동이 꺼진 상태에서도 작동합니다. 어린이가 전동 시트를 조작하여 다칠 수 있습니다.

어린이만 차에 놓아두면 안 됩니다.

주의

전동식 시트 밑에 물건을 놓지 마십시오.

전동식 시트 밑에 물건을 놓을 경우 시트 조절 또는 이동 시 시트 모터 및 케이블이 손상될 수 있습니다.



시트 조절 스위치를 앞뒤로 밀어 시트를 앞뒤로 움직이십시오.

시트 조절 스위치의 앞부분을 올리거나 내려 시트 쿠션의 앞부분을 올리거나 내리십시오.

시트 조절 스위치의 뒷부분을 올리거나 내려 전체 시트를 올리거나 내리십시오.

허리 받침대 조절



시트 옆면에 부착된 허리 받침대 조절 스위치를 이용하여 허리받침대를 알맞은 위치로 조절하십시오.

허리 받침대를 높이거나 낮추려면 조절 스위치의 앞쪽 또는 뒤쪽을 길게 누르십시오.

등받이 각도 조절

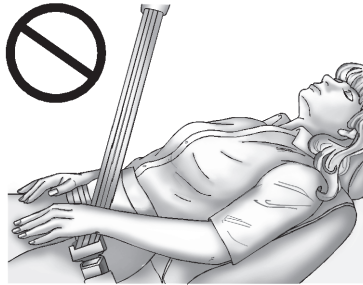

△경고

차량 주행 중에 등받이를 눕힌 상태로 있을 경우, 안전벨트를 착용했음에도 불구하고 불의의 사고 등이 발생 시 심각한 부상이나 사망 등을 초래할 수 있습니다.

차량 주행 시 적절한 보호를 받으려면 등받이를 똑바로 세우십시오. 그런 다음 시트에 깊숙이 앉은 후 안전벨트를 올바르게 착용하십시오.

수동식 조절



등받이에 등을 가볍게 기대고 레버를 당겨 시트 등받이를 원하는 각도로 조절한 후 레버를 놓으십시오. 등받이를 밀었다가 당겨서 제대로 고정되었는지 확인하십시오.

⚠경고

뒤로 눕혀진 등받이를 세울 때는 반드시 등받이를 손으로 잡고 조절 레버를 올리십시오. 등받이는 뒤로 눕혀 있을 수록 올라오는 반발력이 커서 잡지 않을 경우 다칠 수 있습니다.

전동식 조절



등받이 조절 스위치를 앞이나 뒤로 기울여 등받이를 조절하십시오.

앞좌석 열선 및 통풍

△경고

온도 변화를 느낄 수 없거나 피부가 민감한 사람은 저온에서도 화상을 입을 수 있으니 장시간 열선 시트 사용 시 주의하시기 바랍니다.

시트에 담요, 쿠션, 커버 등과 같이 열을 차단하는 물건을 시트에 놓지 마십시오. 시트 열선이 과열될 수 있습니다. 시트 열선이 과열되면 화상을 입거나 시트가 손상될 수 있습니다.

△경고

유아, 어린이, 노약자, 술에 취한 사람, 수면제나 감기약을 복용한 사람들이 탑승 시에는 화상 또는 발열 등이 발생하지 않도록 주의하십시오.

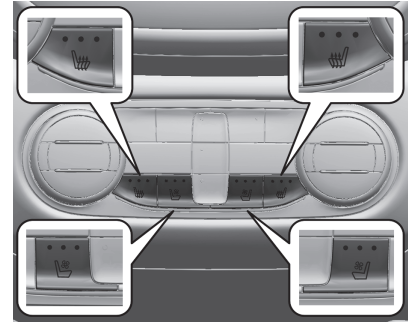

열선 및 통풍 조작 버튼은 온도 조절 시스템에 있습니다. 작동을 위해서는 엔진이 작동 중이어야 합니다.

☞ 또는 ☜: 운전석 또는 조수석 시트 쿠션 및 등받이 열선을 작동시킵니다.

☞ 또는 ☜: 운전석 또는 조수석 시트 쿠션 및 등받이 통풍을 작동시킵니다.

열선 또는 통풍 기능이 작동되면 각 버튼에 있는 지시등이 켜지며 세 단계로 조절이 가능합니다.

버튼을 한 번 누르면 열선 또는 통풍 기능은 최고 단계에서 시작해서 버튼을 누를 때마다 온도 또는 바람 세기가 한 단계씩 낮아집니다. 이 기능을 끄려면 지시등이 꺼질 때까지 버튼을 반복해서 누르십시오.

원격 시동시 자동 열선 시트 작동 (온스타 서비스로 원격 시동시)

열선 시트가 장착된 경우 원격 시동 중에 자동으로 작동할 수 있습니다. 차량 시동 후 열선 시트 버튼을 눌러 사용하십시오. 차량 시동 중에는 표시등이 켜지지 않을 수 있습니다. 빈 좌석은 온도 성능이 저하될 수 있으며 이는 정상입니다.

이 기능을 설정하려면 인포테인먼트 홈페이지에서 설정 아이콘을 터치한 후, **차량>원격 잠금, 잠금 해제 및 시동>원격 시동시 자동 열선 시트 작동**을 선택합니다. 이 기능은 인포테인먼트 사양에 따라 없을 수도 있습니다.

원격 시동시 자동 냉풍/통풍 시트 작동 (온스타 서비스로 원격 시동시)

통풍 시트가 장착된 경우 원격 시동 중에 자동으로 작동할 수 있습니다. 차량 시동 후 통풍 시트 버튼을 눌러 사용하십시오. 차량 시동 중에는 표시등이 켜지지 않을 수 있습니다. 빈 좌석은 온도 성능이 저하될 수 있으며 이는 정상입니다.

이 기능을 설정하려면 인포테인먼트 홈페이지에서 설정 아이콘을 터치한 후, **차량>원격 잠금, 잠금 해제 및 시동>원격 시동시 자동 냉풍/통풍 시트 작동**을 선택합니다. 이 기능은 인포테인먼트 사양에 따라 없을 수도 있습니다.

뒷좌석

뒷좌석

뒷좌석 유아/적재물 알림 (뒷좌석 승객 리마인더)

장착된 경우, 특정 조건에서 뒷좌석에 물건 또는 탑승자가 있을 수 있다는 것을 나타내는 **뒷좌석 확인** 메시지가 표시될 수 있습니다. 하차전에 확인하십시오.

이 기능은 제2열 좌석 도어가 열릴 때 시동되어 있거나 시동되기 전 최대 10분 동안 활성화됩니다. 시동을 끄면 경고가 발생합니다. 경고 기능은 직접적으로 뒷좌석에 있는 물체를 감지하지 않습니다. 대신에 특정 조건에서, 뒷좌석 도어가 열리고 닫힐 때 뒷좌석에 뭔가가 있을 수 있다는 것을 감지합니다.

이 기능은 시동을 걸고 끝 때마다 한번 활성화됩니다. 그리고 재활성화하려면 제2열 좌석 도어를 열고 닫아야 합니다. 뒷좌석에 아무 것도 없음에도 경고가 발생할 수 있습니다. 예를 들어 어린이가 뒷좌석 도어를 통해 승차한 후 시동을 끄기 전에 하차한 경우입니다.

이 기능을 설정하려면 인포테인먼트 홈 페이지에서 설정 아이콘을 터치한 후, **차량 > 차량 > 뒷좌석 승객 리마인더**를 선택합니다.

등받이 접기

등받이를 접어 화물 공간을 추가로 확보할 수 있습니다.

등받이는 정차한 상태에서만 접으십시오.

주의

안전 벨트가 채워진 상태에서 뒷좌석을 접으면 시트 또는 안전 벨트가 손상될 수 있습니다. 뒷좌석을 접기 전에 항상 안전 벨트가 똑바로 감긴 위치에 오도록 하십시오.



1. 안전 벨트를 등받이 위쪽의 레버 부근의 후크에 위치 시킵니다.



2. 등받이 위쪽의 레버를 앞으로 당겨 잠금을 해제하십시오.
3. 등받이를 앞으로 접으십시오.

⚠경고

등받이를 접을 때 반드시 등받이나 헤드레스트를 손으로 잡은 상태에서 안전하게 조절하십시오.

등받이를 잡지않은 상태에서 조절레버를 당기면 반발력에 의해 등받이가 갑자기 접히게 되어 부상을 입을 수 있습니다.

△위험

시트를 접어 화물을 실을 때는 앞좌석 등받이보다 높게 적재하지 말고, 움직이는 화물은 단단히 고정 시키십시오. 급제동시 화물이 앞으로 튀어나가 앞좌석 탑승자가 심각한 부상을 입거나, 생명을 잃을 수 있으며, 후방시야가 확보되지 않아 불의의 사고가 발생할 수 있습니다.

주행 중에는 절대로 시트를 접은 공간에 탑승하지 마십시오. 급가속, 급제동 또는 충돌 사고 시 심각한 부상을 입거나 생명을 잃을 수 있습니다.

좌석을 원위치 시킬 경우에는 주위를 확인하고 손이나 발이 끼이지 않도록 주의해서 작동하십시오.

등받이 올리기**△경고**

등받이를 고정하지 않으면, 급정차하거나 충돌할 경우 등받이가 앞으로 움직여 탑승자가 부상을 당할 수 있습니다. 등받이를 올린 후에는 항상 등받이를 밀었다 당겨서 제대로 고정되었는지 확인하십시오.

△경고

안전벨트가 똑바로 감긴 위치에 있지 않거나 꼬여 있는 경우 충돌 시 운전자가 적절하게 보호되지 않아 안전벨트 착용자가 중상을 입을 수 있습니다. 뒷좌석 등받이를 올린 후 항상 안전벨트가 똑바로 감긴 위치에 있고 꼬이지 않았는지 확인하십시오.

1. 등받이를 올려 딸깍 소리가 들릴 때까지 밀어 원래 위치에 고정하십시오.
2. 뒷좌석 헤드레스트를 원래 위치에 고정하십시오.
3. 등받이를 밀었다 당겨 완전히 고정되었는지 확인하십시오.
4. 안전벨트가 등받이 위쪽의 레버 부근의 후크에 위치해 있는지 확인하십시오. 안전벨트는 후크에 끼워져 있어야 합니다.

뒷좌석 열선

⚠경고

온도 변화를 느낄 수 없거나 피부가 민감한 사람은 화상을 입을 수 있습니다.

앞좌석 열선 및 통풍 시트의 경고 문구를 참고하십시오.

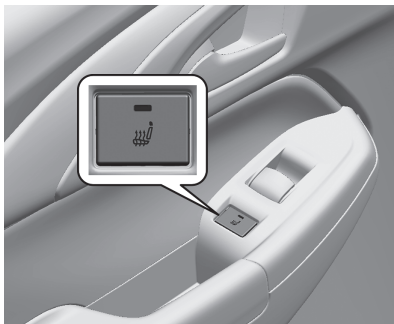

좌측 또는 우측 시트 열선을 작동하려면 를 누르십시오

뒷좌석 암레스트

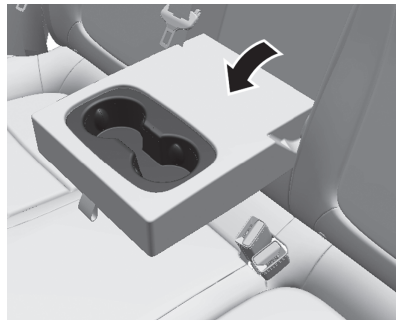

뒷좌석의 등받이 중앙에 암레스트가 있습니다. 암레스트를 내리면 두 개의 컵 홀더가 있습니다.

접으려면 암레스트를 올려 등받이와 수평이 될 때까지 뒤로 미십시오.

안전벨트

안전벨트

참고

국내 교통법규에 따라 모든 도로에서는 탑승자 전원이 안전벨트를 반드시 착용해야 합니다.



차량의 급가속 및 급감속 시 탑승자의 안전을 위해서 반드시 안전벨트를 착용해야 합니다.

⚠경고

차량을 운행하기 전에 항상 안전벨트를 착용하십시오.

사고가 났을 경우 안전벨트를 착용하지 않은 사람은 자신과 다른 사람을 위험하게 합니다.

⚠경고

차량의 짐칸에 타는 것은 극히 위험합니다. 충돌 시 짐칸에 타고 있는 사람들은 중상을 입거나 사망할 가능성이 더 큼니다. 시트와 안전 벨트가 없는 공간에 사람을 태우지 마십시오.

탑승한 승객 전원이 시트에 앉아 있고 안전 벨트를 올바르게 매고 있는지 확인하십시오.

안전벨트는 한 번에 한 사람만 사용하도록 디자인 되었습니다. 안전벨트는 12세 미만이나 신장이 150cm 미만의 사람이 사용하기에는 적합하지 않습니다.

주기적으로 안전벨트 시스템의 모든 부위를 점검하여 손상 및 적절한 기능을 확인하십시오. 손상된 구성품은 교체하십시오.

사고 후에 벨트 및 작동된 벨트 프리텐셔너는 당사 정비장에서 교체하십시오.

주의

안전벨트가 신발이나 날카로운 물체에 의해서 손상되거나 끼이지 않도록 하십시오. 벨트 리트랙터 안으로 불순물이 들어가지 않도록 하십시오.

⚠경고

안전벨트 관련 부품을 표백하거나, 염색하지 마시고, 산계열 등의 화학약품이 안전벨트 관련 부품에 닿지 않도록 주의하여 주시기 바랍니다.

안전벨트 관련 부품에 손상이 발생하여 차량 충돌 시 안전벨트가 끊어지는 등의 상황이 발생 할 수 있습니다.

로드리미터

충돌 시 벨트에 일정이상의 하중이 걸리게 되면 완충적 풀림으로 인해서 신체에 가해지는 충격을 감소시켜주는 장치인 로드리미터가 있습니다.

벨트 프리텐셔너

이 장치는 차량에 일정 수준 이상의 정면 충돌 등의 상황이 발생한 경우 안전벨트가 되감아져 승객을 좌석에 고정시켜 안전벨트와 에어백의 효과를 한층 높여줍니다.

⚠경고

안전벨트의 올바르지 않은 취급(예: 벨트 또는 벨트 버클의 분해 또는 조립)은 벨트 프리텐셔너를 작동시킬 수 있으며 부상의 위험이 있습니다.

벨트 프리텐셔너가 작동하면 경고등 이 점등됩니다.

벨트 프리텐셔너 이상 시에도 경고등 이 점등됩니다. 이때에는 당사 정비망에서 에어백과 함께 벨트 프리텐셔너 점검을 받으시기 바랍니다.

주의

벨트 프리텐셔너의 작동을 방해할 수 있는 액세서리나 다른 물체를 부착하거나 설치하지 마십시오. 벨트 프리텐셔너 구성품을 개조하지 마십시오.

⚠경고

벨트 프리텐셔너 작동 시 화상 등을 입을 수 있으므로 주의하십시오.

안전벨트 착용 후 주행

장착된 경우, 이 기능은 **My Driving Coach(마이 드라이빙 코치)** 모드가 활성화되어 있고 운전석 안전벨트를 착용하고 있지 않을 때 **P(주차)**에서 변속하는 것을 방지합니다. 엔진이 가동 중이고, 운전석 안전벨트를 착용하지 않은 상태이고 차량이 **P(주차)** 상태에서 브레이크 페달을 밟을 경우, 주행정보 표시창 (DIC)에 메시지가 표시됩니다. **P(주차)** 위치에서 변속을 하려면 운전석 안전벨트를 착용하십시오. 정화 주기 동안 **P(주차)** 위치에서 변속하는 것이 차단됩니다.

이 기능을 설정 하려면 인포테인먼트 홈 페이지에서 설정 아이콘을 터치한 후, **차량 > My Driving Coach > 버클 투 드 라이브** 을 선택합니다

3점식 안전벨트

착용

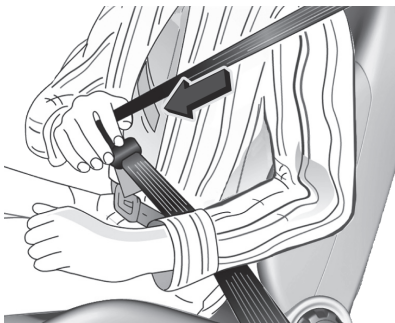

릴에서 안전벨트를 당겨서 꼬이지 않게 착용하십시오. 어깨벨트는 어깨에서 반대쪽 골반까지 상체를 가로질러 착용하고 복부벨트는 골반을 편안하게 감싸주도록 복부 아래쪽에 착용하십시오.

복부에 착용할 경우 사고 시 장파열 등 심각한 부상을 입을 수 있습니다.

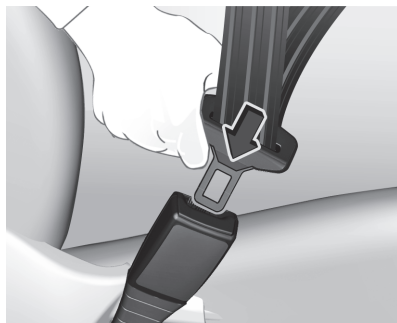

느슨하거나 부피가 큰 옷은 벨트의 편안한 착용을 방해합니다. 가방이나 핸드폰 등과 같은 물체가 벨트와 신체 사이에 놓이지 않도록 하십시오.

안전 벨트 높이 조절 장치를 이용하여 안전 벨트 높이를 알맞게 조절하십시오.

△경고

벨트는 착용자의 옷 주머니 속에 있는 단단하거나 깨지기 쉬운 물체 위에 놓여서는 안 됩니다.

안전 벨트 높이 조절 장치

앞좌석에는 안전 벨트 높이 조절 장치가 장착되어 있습니다.

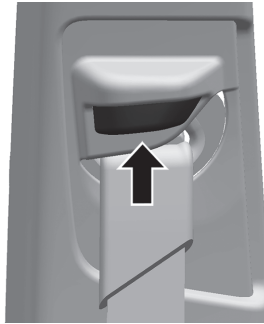

1. 버튼을 누르십시오.
2. 높이를 조절한 후 확실히 고정시키십시오.

높이를 조절하여 벨트가 어깨를 가로지르도록 하십시오. 벨트가 목이나 상박부를 가로지르면 안 됩니다.

운전중에는 높이를 조절하지 마십시오.

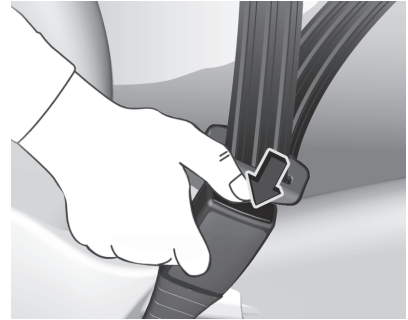
제거

안전벨트를 풀려면 버클의 적색 버튼을 누르십시오.

주의

도어를 닫기 전에 안전벨트가 도어 밖으로 나와 있는지 확인하십시오.

도어가 안전 벨트에 세게 부딪치면 안전 벨트와 차량이 모두 손상될 수 있습니다.

버클을 풀고 안전벨트를 되감을 경우 천천히 되감아 주십시오. 벨트가 빨리 되감아 질 경우 벨트가 잠길 수 있습니다. 이때는 벨트를 똑바로 세게 잡아 당겨 잠김을 해제한 후 벨트를 놓으십시오.

위 방법으로도 벨트가 여전히 잠겨있을 경우 당사 정비망에 문의하십시오.

임신 중 안전벨트 착용

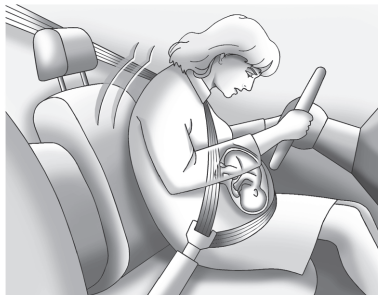

△경고

임산부는 반드시 3점식 벨트를 착용해야 하며 골반 벨트는 태아를 피해 골반 아래쪽을 지나도록 착용하시기 바랍니다. 이는 충돌 시 벨트가 태아에 가해지는 압력을 방지하기 위함입니다.

참고

임산부는 반드시 운전 및 안전벨트 착용 시 주의사항에 대해 의사에게 문의하시기 바랍니다.

안전 시스템 점검

안전벨트 경고등, 안전벨트, 버클 등이 모두 올바르게 작동하는지 수시로 확인하십시오. 느슨하거나 손상된 안전벨트 시스템 부품이 있는지 확인하십시오.

수리하려면 당사 정비방에 문의하십시오. 찢어지거나 해어진 안전벨트는 충돌 시 운전자를 보호할 수 없습니다. 벨트가 찢어지거나 해어지면 즉시 새 벨트로 교환하십시오.

안전벨트 관리

안전벨트를 청결하고 건조하게 유지하십시오.

⚠경고

안전벨트를 표백하거나 염색하지 마십시오. 안전벨트가 크게 약해져 충돌 시 적절한 보호 기능을 제공하지 못할 수 있습니다.

안전벨트는 미지근한 연한 비눗물로만 세척하십시오.

충돌 후 안전벨트 시스템 부품 교환

⚠경고

충돌하면 차량의 안전벨트가 손상될 수 있습니다. 손상된 안전벨트 시스템은 안전벨트 착용자를 적절하게 보호할 수 없으며 충돌 시 중상 또는 심한 경우 사망을 유발할 수 있습니다.

충돌 후 안전벨트 시스템이 올바르게 작동하게 하려면 안전벨트 시스템을 점검하고 교환이 필요한 경우 최대한 빨리 교환하십시오.

안전벨트 시스템이 충돌 시 사용되지 않았어도 교환 및 수리가 필요할 수 있습니다.

차량 충돌이 발생한 경우, 또는 시동을 건 후 또는 주행 중에 에어백 및 벨트 프리텐서너 경고등이 계속 켜져 있을 경우 벨트 프리텐서너를 점검하십시오.

에어백 시스템

에어백 시스템

에어백 시스템은 다수의 개별 시스템으로 구성되어 있습니다.

작동 시 에어백은 천 분의 수 초 내에 팽창합니다. 에어백은 또한 순식간에 수축하기 때문에 충돌 사고 시 거의 알아채지 못 할 수도 있습니다.

차량 내 에어백의 장착 위치는 AIRBAG 이란 글자로 알아볼 수 있습니다.

⚠경고

에어백 시스템을 부적절하게 다룰 경우 오작동으로 인한 폭발 등이 발생할 수 있습니다.

⚠경고

에어백 위에는 물건을 올려 놓거나 액세서리를 부착하지 마십시오. 에어백 작동 시 부상을 입거나 정상적인 에어백 작동에 영향을 미칠 수 있습니다.

△경고

운전자는 차량의 제어를 유지하면서 가능한 뒤로 밀착하여 앉아야 합니다. 에어백이 설치되어 있는 곳에 너무 가까이 앉으면 에어백 팽창 시 사망하거나 심각한 부상을 입을 수 있습니다.

모든 종류의 충돌 시 최대의 안전보호를 위해 운전자를 포함한 모든 탑승자는 항상 안전벨트를 착용하여 충돌이 발생했을 때 심각한 부상 또는 사망의 위험을 최소화하도록 해야 합니다.

차량 운행 중에는 에어백이 설치되어 있는 곳에 불필요하게 가까이 앉거나 기대지 마십시오. 에어백 팽창 과정에서 에어백에 의한 안면 또는 기타 신체부위의 찰과상, 안경 파손 등에 의한 부상이나 화약폭발 시 화상 등을 입을 수 있습니다.

△경고

에어백 작동 시 발생한 열에 의해 관련 부품들이 매우 뜨거워 만지면 화상의 위험이 있으니 만지지 마십시오.

△경고

에어백이 팽창한 후 공기 중에 분진이 있을 수 있습니다. 이 분진은 천식 또는 호흡기 질환 병력이 있는 사람들의 호흡 문제를 유발할 수 있습니다. 분진으로 인한 피해를 방지하려면 승객 모두가 차량에서 최대한 빨리 빠져 나와야 합니다. 호흡 문제가 있지만 에어백 팽창 후 차량에서 빠져나올 수 없을 경우, 유리창 또는 도어를 열어 신선한 공기를 흡입하십시오. 에어백 팽창 후 호흡 문제가 있을 경우 의사와 상담하십시오.

참고

에어백 시스템 및 벨트 프리텐서너 제어용 전자장치는 센터 콘솔 지역에 위치해 있습니다. 자기성이 있는 물체를 이 곳에 놓지 마십시오.

에어백 커버에는 어떤 것도 삽입하거나 다른 물질로 덮어서는 안 됩니다.

각 에어백은 한 번만 작동합니다. 작동된 에어백은 당사 정비망에서 교체하십시오.

에어백 시스템을 개조하지 마십시오. 이는 차량 형식 승인을 무효화 시키며 오작동의 원인이 될 수 있습니다.

스티어링 휠, 계기판, 모든 트림 부품, 도어 썰, 손잡이 및 시트는 당사 정비망에서 제거하도록 하십시오. 에어백 작동 시 발생하는 큰 소음과 연기 등은 정상적인 현상이며, 경우에 따라 인체에 자극을 줄 수 있습니다. 자극이 계속되면 의사와 상의하시기 바랍니다.

△경고

어린이나 유아, 임산부 및 노약자는 절대 에어백이 설치된 조수석에 앉지 못하도록 하십시오. 또한, 조수석에 유아용 시트를 설치하여 운행하지 마십시오. 사고 발생 시, 팽창된 에어백으로 인한 충격으로 얼굴에 부상을 입거나 사망할 수 있습니다.

주의

비포장 도로나 보도블록과 같은 돌출된 도로 또는 평지 도로에서 돌출부에 의한 하체 충격 시 에어백이 작동될 수 있습니다. 돌출부가 있는 도로에서는 반드시 서행하십시오.

에어백이 작동하지 않는 경우

에어백은 모든 충돌 사고 시 작동하는 것은 아니며, 다음과 같은 경우에 에어백이 작동하지 않을 수 있습니다.

- 안전벨트로 탑승자를 보호할 수 있는 경미한 사고 충격
- 후방 추돌이나 충돌
- 사면 충돌이나 추돌 시
(앞 방향 비스듬히 충돌 시)
- 저속으로 전신주나 나무와 같은 물체 등에 충돌하여 강한 충격치가 전달되지 않는 충돌
- 후면 충돌 시(상대편 차량의 밑으로 들어간 경우)
- 측면 충돌(측면 에어백은 충돌의 정도, 각도, 속도 및 충돌 위치에 맞는 측면 충돌시에만 작동하도록 설계됨)
- 전복, 구름 등의 사고

△경고

에어백이 있어도 안전 벨트를 착용하지 않으면 충돌 시 중상을 입거나 사망할 수 있습니다. 에어백은 안전 벨트와 함께 작동하도록 고안되었으며 안전 벨트를 대신하지 않습니다. 또한 에어백은 모든 충돌에서 전개되도록 고안되어 있지는 않습니다. 일부 충돌에서는 안전벨트가 유일한 보호 장치입니다.

△경고

에어백은 눈을 깜박거리는 시간보다 더 빠른 시간에 커다란 힘으로 팽창합니다. 에어백이 팽창할 때 에어백에 부딪치거나 에어백과 매우 가까이 있으면 중상을 입거나 사망할 수 있습니다. 불필요하게 에어백과 가까이 앉지 마십시오.

시트 가장자리에 앉아 있거나 몸을 앞으로 구부리고 있지 마십시오. 안전벨트는 충돌 전과 충돌 중에 운전자를 제자리에 고정시켜 줍니다. 에어백이 있을 때도 항상 안전벨트를 착용하십시오. 운전자는 운전 중에 최대한 뒤로 밀착하여 앉아야 합니다. 승객은 측면 에어백 또는 커튼 에어백이 장착되어 있는 경우 시트에 앉아 도어 또는 도어 유리창에 기대거나 기대어 잠들지 않도록 주의하시기 바랍니다.



계기판에는 에어백 경고등이 있습니다.
에어백 시스템의 고장 여부를 점검하
고, 경고등으로 이상이 있는지 알려줍
니다.



△경고

특히, 13세 미만의 어린이는 에어백
팽창·충격으로 피해를 입을 수 있습
니다.

어린이에게는 뒷좌석이 안전할 수 있
습니다.

유아용 보조좌석은 앞좌석에 설치하
지 마십시오.

에어백에서 가능한 멀리 떨어져 착석
하십시오.

좌석안전띠와 어린이보호장치를 사
용하십시오.

전방 에어백 시스템

전방 에어백 시스템은 스티어링 휠 내부에 있는 한 개의 에어백 및 조수석 인스트루먼트 패널 내부에 있는 한 개의 에어백으로 구성되어 있습니다. 이들 에어백은 AIRBAG 이란 글자로 알아볼 수 있습니다.

전방 에어백 시스템은 점화스위치가 켜져 있고 전방에서 전개 한계 값을 초과하는 사고가 발생한 경우에 작동합니다.

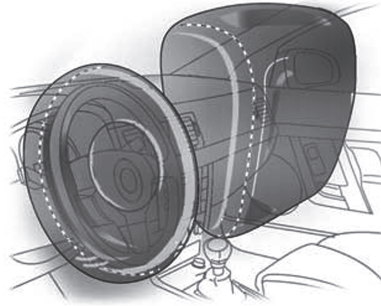

전방 에어백 시스템은 앞좌석 탑승자가 앞으로 못 움직이게 함으로써 상체 및 머리에 대한 부상 위험을 현저하게 감소시킵니다.

⚠경고

시트가 적절한 위치에 있을 때에만 최적의 보호를 제공합니다. 에어백이 팽창하는 지역에 액세서리 등의 장애물이 없도록 하십시오. 장애물이 있을 경우 에어백 작동을 방해하거나 심각한 부상을 당할 수 있습니다.

안전벨트를 반드시 착용하십시오. 그래야만 에어백에 의해 보호를 받을 수 있습니다.

측면 에어백 시스템

앞좌석 측면 에어백

앞좌석 측면 에어백은 각 앞좌석 시트 등받이의 도어쪽 측면에 있습니다. 측면 에어백 시스템은 점화장치가 켜져 있고, 측면에서 사고가 발생할 경우에 작동합니다.

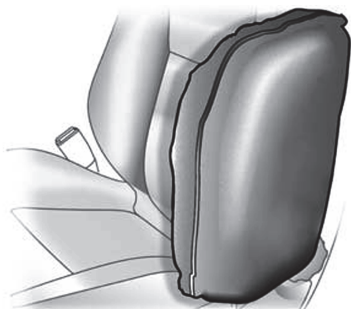

측면 에어백 시스템은 측면 충돌 시 상체 및 골반의 부상 위험을 현저히 감소시킵니다.

참고

측면 에어백 장착 차량의 좌석에는 어떠한 커버도 씌우지 마십시오.

측면 에어백이 팽창하는 것을 방해할 수 있습니다.

△경고

어린이가 측면 에어백 가까이 위치한 경우, 특히 어린이의 머리, 목, 가슴 부위가 에어백 작동 시 에어백에 가까이 있는 경우 심각하거나 치명적인 부상 위험이 있을 수 있습니다.

어린이가 도어에 기대거나 측면 에어백 모듈에 가까이 있지 않도록 하십시오.

참고

측면 에어백 시스템은 충돌의 정도, 각도, 속도 및 충돌 위치에 맞는 측면 충돌 시에만 작동하도록 설계되어 있습니다.

커튼 에어백 시스템

커튼 에어백 시스템은 각 루프 프레임 내에 각 한 개의 에어백으로 구성되어 있습니다. 이는 **AIRBAG** 이란 글자로 알아볼 수 있습니다.

커튼 에어백 시스템은 점화스위치가 켜져 있고 측면에서 전개 한계 값을 초과하는 사고가 발생한 경우에 작동합니다.



커튼 에어백 시스템은 측면 충격 발생 시 머리 부상 위험을 현저하게 감소시켜 줍니다.

⚠경고

에어백이 팽창하는 지역에 장애물이 없도록 하십시오.

루프 프레임에 있는 손잡이의 고리는 옷걸이 없이 가벼운 옷가지를 거는 용도로만 적합합니다. 이들 옷 안에 어떤 물건도 넣어두지 마십시오.

에어백 장착 차량의 정비

에어백은 차량 정비 방식에 영향을 줍니다. 에어백 시스템의 부품은 차량의 여러 곳에 장착되어 있습니다. 당사 정비망과 정비지침서는 차량 정비 및 에어백 시스템에 대한 정보를 제공합니다.

△경고

차량 정비 중 차량 시동이 꺼지고 배터리를 분리하고 나서도 약 10초 동안은 여전히 에어백이 팽창할 수 있습니다. 에어백이 팽창할 때 에어백에 가까이 있으면 다칠 수 있습니다. 노란색 커넥터를 만지지 마십시오. 에어백 시스템의 일부일 수 있습니다. 반드시 당사 정비망에서 점검 및 정비를 받으시기 바랍니다.

에어백 시스템은 정기적인 정비 또는 교환이 필요하지 않습니다. 그러나 아무 이상이 없더라도 장착일로부터 10년이 경과하면 반드시 당사 정비망에서 점검을 받으시기 바랍니다. 에어백 경고등이 작동하는지 확인하십시오.

주의

에어백 커버를 열거나 파손하지 마십시오. 에어백 커버가 열려 있거나 파손된 경우, 에어백이 올바르게 작동하지 않을 수 있습니다. 신속히 가까운 당사 정비망에서 점검 및 정비를 받으시기 바랍니다.

충돌 후 에어백 시스템 부품 교환

△경고

충돌하면 차량의 에어백 시스템이 손상될 수 있습니다. 손상된 에어백 시스템은 올바르게 작동하지 않을 수 있으며 충돌 시 운전자와 승객을 보호하지 못해 중상을 입히거나 심한 경우 사망을 유발할 수 있습니다. 충돌 후 에어백 시스템이 제대로 작동하는지 확인하려면 시스템 점검을 맡기고 필요한 경우 최대한 빨리 교환해야 합니다.

에어백이 팽창할 경우 에어백 시스템 부품을 교환해야 합니다. 당사 정비망에서 점검 및 정비를 받으십시오.

시동을 건 후 에어백 및 벨트 프리텐서너 경고등이 계속 켜져 있을 경우 또는 주행 중에 꺼질 경우, 에어백 시스템이 올바르게 작동하지 않을 수 있습니다. 즉시 가까운 정비망에서 점검 및 정비를 받으시기 바랍니다.

△경고

차량 또는 차량 부품을 폐기할 때는 반드시 안전 절차를 준수해야 합니다.

환경과 건강을 지킬 수 있도록 당사 정비망을 통해 폐기하십시오.

어린이용 안전 시스템

몸이 큰 어린이

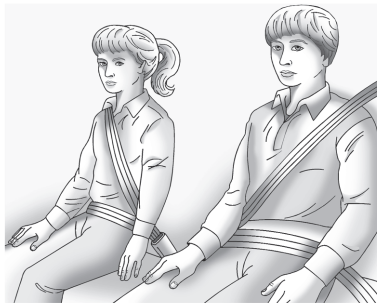

부스터 시트에 앉을 수 없는 몸이 큰 어린이는 차량의 안전벨트를 착용해야 합니다.

부스터 시트 제조 업체에서 제공하는 취급 설명서에는 해당 부스터 시트의 중량과 높이가 나와 있습니다.

어린이가 아래의 안전벨트 착용 테스트를 통과하지 못할 경우에는 부스터 시트와 복부-어깨 벨트를 함께 사용해야 합니다.

- 시트에 등을 깊숙이 밀어 앉았을 때 무릎이 시트 가장자리에서 구부러 집니다.
- 버클을 채웠을 때 어깨 벨트가 어깨를 지나갑니다.
- 복부 벨트가 골반 부위에 꼭 맞게 착용되고 허벅지 위쪽과 닿습니다.
- 주행 시 안전벨트 착용이 올바른 상태로 유지됩니다.

올바른 안전 벨트 착용 방법

- 몸이 큰 어린이는 복부-어깨 벨트를 착용해야 하며 어깨 벨트가 얼굴 또는 목을 지나가지 않도록 해야 합니다.
복부벨트는 골반부위에 꼭 맞게 착용되고 허벅지 위쪽과 닿아야 합니다. 이렇게 착용을 해야만 충돌 시 벨트의 힘이 어린이의 골반뼈에 작용합니다. 복부에 착용할 경우 중상 또는 치명적인 내상을 입을 수 있습니다.





△경고

절대로 어린이가 어깨 벨트를 양팔 아래 또는 등 뒤에 착용하지 않도록 하십시오.

안전벨트를 올바르게 착용하지 않을 경우 충돌 시 머리와 목이 앞으로 많이 쏠리게 되어 부상을 입을 가능성이 높아집니다. 또한, 어린이가 복부 벨트 아래로 미끄러지면서 벨트의 힘이 복부에 가해져 중상 또는 치명상을 입을 수 있습니다. 어깨 벨트는 어깨와 가슴 부위를 지나도록 착용해야 합니다. 하나의 안전벨트에 두 명의 어린이가 함께 착용하지 않도록 하십시오. 안전벨트가 충격을 제대로 분산시킬 수 없습니다.

어린이용 보조시트 시스템

영아 및 유아를 차에 태울 때에는 안전벨트를 직접 사용하지 말고 어린이용 보조시트에 앉히십시오.

어린이용 보조 시트를 사용할 때에는 다음과 같은 사용법 및 설치 지침뿐 아니라 어린이용 보조 시트와 함께 제공되는 제조사의 설명서를 반드시 참조하시기 바랍니다.



△위험

조수석에 뒤보기 어린이용 보조시트를 절대로 설치하지 마십시오.

뒤보기 어린이용 보조 시트에 앉은 어린이는 조수석 전방 에어백이 팽창할 경우 어린이 보조 시트 뒷면에 충격이 가해져 중상을 입거나 사망할 수 있습니다.

앞보기 어린이용 보조 시트에 앉은 어린이도 조수석 전방 에어백이 팽창할 경우 중상을 입거나 사망할 수 있습니다. 불가피하게 어린이용 보조시트를 조수석에 설치할 경우에는 앞보기 보조시트를 사용하여 설치 후 항상 조수석을 최대한 뒤로 밀어주십시오. 어린이용 보조시트는 뒷좌석에 설치하는 것이 가장 안전합니다.

12세 미만이나 신장이 150cm 미만인 어린이는 적절한 어린이용 보조 시트를 이용하여 탑승하여야 합니다. 어린이를 탑승시킬 때는 어린이의 연령 및 체중에 적합한 어린이용 보조 시트를 사용하십시오. 설치할 어린이용 보조 시트가 차량 종류와 호환이 되는지 확인하십시오.



주행 시 아이를 안고 있어서는 절대로 안됩니다. 충돌할 경우 아이의 몸무게를 감당할 수 없게 되어 계속 안고 있을 수 없게 됩니다. 차량 내의 어린이용 보조 시트 설치 위치가 올바른지 확인하십시오. 항상 차량 통행이 없는 쪽으로 어린이가 탑승하고 내리도록 하십시오. 어린이용 보조 시트를 사용하지 않을 때에는 보조시트를 안전벨트로 고정하거나 차량에서 떼어 내십시오.

참고

어린이용 보조시트의 고정장치에는 어떤 것도 삽입하거나 어떤 물질로도 덮어서는 안됩니다. 사고 시 충격을 받은 어린이용 보조 시트는 반드시 교체하여야 합니다. 유아 및 어린이는 어린이용 보조 시트를 사용하여 뒷좌석에 앉히십시오. 어린이가 안전벨트를 사용할 수 있을 때까지는 해당 연령에 적합한 어린이용 보조 시트를 선택하여 어린이가 반드시 착용하도록 하십시오. 해당 어린이용 보조시트 제품에 대한 설명서를 참조하십시오.

어린이용 보조시트 고정장치

어린이용 보조 시트를 뒷좌석에 단단하게 고정하기 위하여 시트와 시트 뒤에 보조시트 고정장치가 있습니다.

하단 고정 장치

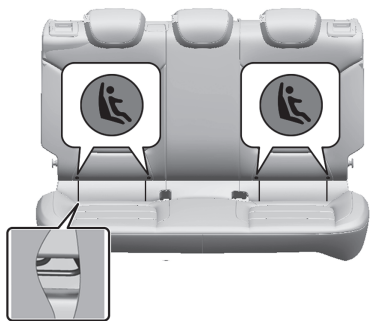

보조시트 하단부를 고정하기 위한 고리의 횡방향 위치는 시트에 동그란 버튼 모양으로 표시되어 있으며, 버튼 아래의 시트 쿠션 커버의 슬릿을 찌르면 보조시트 하단부를 고정할 수 있는 고리가 보입니다.

상단 고정 장치

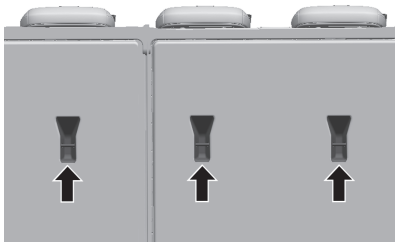

보조시트 상단부를 고정하기 위한 고리가 뒷좌석 등받이 뒤에 있습니다.

반드시 어린이 보조시트가 설치되는 착석 위치와 동일한 위치에 있는 고정장치를 사용하십시오. 어린이용 보조시트를 상단 고정장치가 없는 위치에 고정하지 마십시오.

보조시트 고정 방법

고정장치를 사용하는 방법은 다음과 같습니다. 자세한 설치방법 등은 어린이 보조시트 제조사의 메뉴얼을 참고하십시오.

1. 어린이 보조시트를 고정할 뒷좌석 시트를 선택합니다.
2. 동그란 버튼 아래의 쿠션 슬릿을 좌우로 벌려 손을 넣고 하단 고리의 위치를 확인하십시오.
3. 하단 고정장치 근처에 장착 시 방해가 될 수 있는 물건들을 치우십시오.
4. 어린이 보조시트를 설치하고자 하는 뒷좌석 시트에 올려놓고 간섭이 있는지 확인합니다. 앞좌석과 간섭이 있을 경우 앞좌석 위치를 조절하십시오.

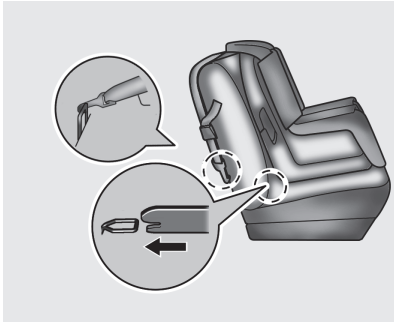

5. 어린이 보조 시트를 하단 고정장치에 장착하십시오. 보조 시트의 걸쇠가 고정장치에 잘 장착되었는지 좌우, 전후로 흔들어서 확인하십시오.
6. 뒷좌석 등받이 뒤에 있는 상단 고정장치에 보조 시트의 걸쇠를 연결하십시오. 헤드레스트 지지대가 있는 경우 보조 시트의 벨트를 지지대 사이로 통과시켜 연결하십시오.
7. 어린이용 보조 시트의 벨트가 느슨함이 없도록 설치하십시오.
8. 어린이 보조 시트를 장착한 후 반드시 제대로 장착이 되었는지 다시 확인하십시오.

참고

어린이 보조 시트의 종류에 따라 본 차량에 적용되는 타입의 고정장치로 장착하지 못하는 보조 시트가 있을 수 있습니다.

△위험

어린이 보조 시트는 확실히 고정해주십시오. 확실히 고정되어 있지 않으면, 충돌 시나 급정거 시에 어린이가 심각한 상해를 입을 수 있습니다.

어린이를 어린이용 보조 시트 고정장치의 안전벨트를 가지고 놀게하지 마십시오. 벨트로 목이나 신체에 감고 놀다 실수로 안전벨트 고정장치를 작동시킬 경우, 안전벨트가 당기는 방향에서 움직이지 않기 때문에 질식 등의 심각한 상해로 이어질 우려가 있습니다.

어린이용 보조시트 고정장치를 사용하여 어린이용 보조시트를 장착한 경우, 사용하지 않는 안전벨트는 버클에 채워 어린이가 달지 않도록 하십시오. 어깨벨트를 끝까지 당긴 후, 벨트가 잠긴 상태에서 단단히 조여주십시오.

△위험

어린이용 보조 시트는 사용하지 않을 때라도 시트에 확실히 고정하거나, 화물칸에 보관해주십시오. 실내에 방치한 채로 두면 급가속, 급정거 시 생각지 못한 사고로 이어질 수 있습니다.