

## 키, 도어 및 유리창

|                   |    |
|-------------------|----|
| 키 및 잠금 장치.....    | 5  |
| 키.....            | 5  |
| 스마트 키 시스템.....    | 7  |
| 도어 잠금 장치.....     | 16 |
| 파워 도어 잠금 장치.....  | 19 |
| 자동 도어 잠금 지연.....  | 19 |
| 자동 도어 잠금.....     | 19 |
| 잠금 방지.....        | 20 |
| 어린이 안전 잠금 장치..... | 20 |
| 도어.....           | 22 |
| 테일게이트.....        | 22 |
| 차량 보안.....        | 32 |
| 차량 보안.....        | 32 |
| 차량 경보 시스템.....    | 32 |
| 이모빌라이저 작동.....    | 34 |

|                      |    |
|----------------------|----|
| 실외 미러.....           | 36 |
| 볼록면 미러.....          | 36 |
| 전동식 미러.....          | 36 |
| 접이식 미러.....          | 36 |
| 열선 미러.....           | 37 |
| 실내 미러.....           | 38 |
| 실내 미러.....           | 38 |
| 수동 실내 미러.....        | 38 |
| 눈부심 자동 방지 실내 미러..... | 38 |
| 유리창.....             | 52 |
| 유리창.....             | 52 |
| 전동식 유리창.....         | 53 |
| 선바이저.....            | 56 |
| 루프.....              | 56 |
| 선루프.....             | 56 |

## 키 및 잠금 장치

### 키

#### △위험

스마트 키가 있는 차에 어린이를 남겨 두고 내리면 매우 위험합니다. 어린이 또는 다른 사람들이 심각한 부상을 입거나 사망할 수도 있습니다. 어린이가 스마트 키를 만져 전동식 유리창 또는 기타 조절장치가 작동되거나, 차가 굴러갈 수 있습니다. 차내에 스마트 키가 있으면 유리창이 작동됩니다. 유리창이 닫힐 때 어린이나 물건 등이 끼일 수 있습니다. 차내에 스마트 키와 함께 어린이를 남겨두지 마십시오.



### 주의

차에서 떠날 때는 짧은 시간일지라도 반드시 키를 지참하시고, 만일의 경우에 대비하여 키 한 개는 비상용으로 별도의 안전한 곳에 보관하십시오.

### 스마트 키

스마트 키의 일부인 키를 사용하여 모든 잠금 장치를 작동시킬 수 있습니다.



키를 빼낼 때는 스마트 키의 하부에 있는 버튼을 눌러 빼내십시오. 버튼을 누르지 않은 상태에서는 절대로 키를 당겨 빼내지 마십시오.

새 키가 필요한 경우 당사 정비망에 문의하십시오.

## 스마트 키 시스템

스마트 키에 충격을 가하거나, 임의로 변경 시 키 내부의 부품이 손상되어 이와 관련된 기능이 작동하지 않을 수 있으므로 주의하시기 바랍니다.

스마트 키를 임의로 변경하지 마십시오. 임의로 변경 시 스마트 키 사용 권한이 상실될 수 있습니다.

스마트 키의 작동 범위가 감소하거나 작동이 원활하지 않은 경우에는 다음과 같은 이유 때문일 수 있습니다.

- 스마트 키가 차량으로부터 너무 멀리 떨어져 작동 범위를 벗어난 경우
- 경찰서, 관공서, 방송국, 군부대, 송신탑, 공항, 항구 근처 등에 있을 경우
- 무전기, 무선 충전기, 휴대전화와 같은 이동 송수신 시스템과 함께 스마트 키를 지니고 있는 경우
- 근처에 다른 차량이나 물체가 신호를 차단하고 있는 경우
- 스마트 키의 배터리 전압이 너무 낮거나 방전된 경우

이런 경우에는 스마트 키를 다른 곳으로 옮겨 시동을 걸거나 스마트 키를 지정된 위치에 두고 시동을 거십시오.

## 주의

스마트 키의 정상적인 작동을 위해서는 스마트 키를 떨어뜨리거나, 스마트 키 위에 무거운 물체를 놓지 마십시오.

또한, 물이나 직사광선을 피하고 만약 물에 젖으면 부드러운 천으로 닦으시고 서늘한 곳에서 말려주십시오.

**주의**

스마트 키에 임의로 달린 액세서리, 주머니 또는 가방 등에 보관 시, 의도하지 않은 버튼(열림/닫힘 등)눌림 가능성이 있으므로 주의하십시오.

**주의**

스마트 키 내부에 습기(물, 커피 및 음료수 등)가 유입되거나, 가열 또는 고온에 장시간 노출되는 등 부적절한 취급 시, 내부회로 손상으로 오 작동의 원인이 되므로 주의하십시오.

**스마트 키 시스템 작동**

스마트 키가 올바르게 작동하지 않으면 당사 정비망의 도움을 받으십시오.

스마트 키가 도어로부터 약 1m 안에 있을 때 스마트 키 시스템으로 차량을 열 수 있습니다. 뒷장의 '스마트 키 작동'을 참고하십시오.

스마트 키는 차량에서 최대 60m 떨어진 거리에서도 작동됩니다.

앞서 설명한 조건과 같이 기타 다른 조건이 스마트 키 송신 장치의 성능에 영향을 줄 수 있다는 점을 유념하십시오.





**🔒**: 누르면 모든 도어가 잠깁니다.

한번 더 누르면 방향 지시등이 깜박이거나 경적이 울려 잠금 상태를 나타낼 수 있습니다. 이 기능을 설정하려면 인포테인먼트 홈페이지에서 설정 아이콘을 터치한 후, **차량 > 원격 잠금, 잠금 해제 및 시동**을 선택합니다.

을 눌렀을 때 운전석 도어가 열려 있으면 그리고 차량 맞춤 설정에 따라 활성화시킨 경우 운전석 도어를 제외한 모든 도어가 잠기게 됩니다. 이 기능을 설정하려면 인포테인먼트 홈페이지에서 설정 아이콘을 터치한 후, **차량 > 원격 잠금, 잠금 해제 및 시동**을 선택합니다.

을 누를 때 조수석 도어가 열려 있는 경우, 모든 도어가 잠깁니다.

을 누르면 경보 장치가 활성화될 수도 있습니다. 차량 경보 시스템을 참조하십시오.

: 이 버튼을 누르면 운전석 도어 또는 모든 도어가 잠금 해제 됩니다. 5초 이내에 잠금해제 버튼을 다시 누르면 모든 도어가 잠금 해제됩니다. 리모트 키를 버튼을 처음 누를 때 모든 도어의 잠금을 해제하도록 프로그래밍할 수 있습니다. 차량 맞춤 설정을 참조하십시오.

방향지시등이 깜박여 잠금해제를 알려줄 수도 있습니다. 이 기능을 설정하려면 인포테인먼트 홈페이지에서 설정 아이콘을 터치한 후, **차량 > 원격 잠금, 잠금 해제 및 시동**을 선택합니다.

을 누르면 경보 장치가 해제됩니다. 차량 경보 시스템을 참조하십시오.

수동 테일게이트가 장착된 차량의 경우, 모든 도어를 잠금 해제하면 테일게이트 역시도 잠금 해제됩니다.

: 이 버튼을 짧게 두 번 누르면 파워 테일게이트가 열리거나 닫힙니다. 파워 테일게이트 작동 중 멈추려면 이 버튼을 한 번 누르십시오.

## 스마트 키 작동

스마트 키는 주머니나 가방 등에서 키를 꺼내지 않고도 도어를 잠그고 잠금을 해제하거나 테일게이트를 열 수 있도록 해줍니다. 이 경우 스마트 키는 테일게이트 외부 또는 도어로부터 약 1m 이내에 있어야 합니다.

운전석 도어 핸들의 잠금/해제 버튼을 한번 누르면 모든 도어가 잠금 해제되도록 스마트 키 시스템을 설정할 수 있습니다.

이 기능을 설정하려면 인포테인먼트 홈페이지에서 설정 아이콘을 터치한 후, **차량>원격 잠금, 잠금 해제 및 시동**을 선택합니다.

## 도어 잠금 및 해제

도어가 잠겨 있고 스마트 키가 운전석 도어 핸들로부터 1m 내에 있을 때 운전석 도어 핸들의 잠금/해제 버튼을 누르면 운전석 도어가 잠금 해제됩니다.

잠금/해제 버튼을 5초 이내에 다시 누르면 모든 좌석 도어가 잠금 해제됩니다.

조수석 도어 핸들의 경우에는 잠금/해제 버튼을 한번만 눌러도 모든 도어가 잠금 해제됩니다.

이 기능을 설정 하려면 인포테인먼트 홈 페이지에서 설정 아이콘을 터치한 후, **차량 > 원격 잠금, 잠금 해제 및 시동**을 선택합니다.





도어 잠금/해제 버튼을 한 번 누른 후 다음 사항에 해당하는 경우에는 도어가 다시 잠기게 됩니다.



- 5초 이상 지난 후 다시 잠금/해제 버튼을 누를 경우
- 잠금/해제 버튼을 한번 더 누를 경우(스마트 도어 잠금 해제가 모든 도어로 설정된 경우)
- 차량 도어를 열었다가 닫은 경우(스마트 도어 자동 잠금이 켜기로 설정된 경우)

### 도어 잠금 해제 기능의 비활성화

외부 도어 핸들의 버튼 및 테일게이트의 터치 패드를 이용한 잠금 해제 기능은 비활성화 할 수 있습니다.

시동을 끄고 스마트 키의  및 을 동시에 3초 가량 누르십시오. 방향지시등이 빠르게 4번 점멸함으로 해당 기능이 비활성화 되었음을 표시합니다.

도어 잠금 해제 기능이 비활성화된 경우에는 스마트키의 버튼을 이용해 차량을 잠금해제 하십시오.

외부 도어 핸들의 버튼 및 테일게이트의 터치 패드를 이용한 잠금 해제 기능을 다시 활성화하려면 시동을 끄고 스마트 키의  및 을 동시에 3초 가량 누르십시오. 방향지시등이 빠르게 2번 점멸함으로 기능이 다시 활성화되었음을 표시합니다.



### 스마트 도어 자동 잠금

이 기능은 차량 시동이 꺼지고 한 개 이상의 스마트키를 갖고 차량 밖으로 나가게 되면 모든 도어가 닫히고 몇 초 후 차량을 잠급니다.

다른 전자 장치가 스마트 키 신호를 간섭할 경우, 차량 내에 있는 스마트 키를 감지하지 못해 차량이 잠길 수 있으니 차량 안에 스마트 키를 남겨두지 마십시오.

이 기능을 설정하려면 인포테인먼트 홈 페이지에서 설정 아이콘을 터치한 후, **차량 > 원격 잠금, 잠금 해제 및 시동**을 선택합니다.

### 스마트 도어 자동 잠금 기능의 일시적 비활성화

도어가 열린 상태에서 최소 4초 동안 또는 세 번의 경고음이 들릴 때까지 실내 도어 스위치의  버튼을 눌러 스마트 도어 자동 잠금을 일시적으로 비활성화 하십시오. 그러면 실내 도어의  버튼을 누르거나 또는 시동을 걸 때까지 스마트 도어 자동 잠금이 비활성화 상태에 있게 됩니다.

하차할 때 도어를 자동으로 잠기도록하려면 차량 맞춤 설정을 참조하십시오.

### 차량에 스마트키 있음 알림

시동을 끄고 나서 스마트 키를 차량 안에 놓아 두면, 리모트 키 차안에 있음 메시지가 표시되고 모든 도어가 닫힌 후 신호음이 세 번 울립니다.

이 기능을 설정하려면 인포테인먼트 홈 페이지에서 설정 아이콘을 터치한 후, **차량 > 원격 잠금, 잠금 해제 및 시동**을 선택합니다.

### 차량에 스마트키 없음 알림

차량 시동이 켜져 있고 열린 도어가 모두 닫혔을 때, 차량은 스마트 키가 차량 내부에 있는지 확인 합니다. 스마트 키가 감지되지 않을 경우 DIC에 **리모트키 감지 안됨**이 표시되고 신호음이 세 번 울립니다. 이는 시동 중 한번만 적용됩니다.

### 테일게이트 열기

스마트 키가 테일게이트의 1m 이내에 있을 경우 테일게이트 위의 터치 패드를 눌러 테일게이트를 여십시오.

### 스마트 키 인식

차량에 시동을 걸려고 하는 경우, 스마트 키 배터리가 약하거나 또는 신호 간섭을 받으면 주행정보 표시창(DIC)에 **리모트 키 감지 안됨, 리모트 키를 지정된 위치에 두고 시동 필요**가 표시되거나 **리모트키 배터리 교체 필요** 메시지가 표시될 수 있습니다.



차량 시동 걸기:

1. 스마트 키를 스마트 키 포켓에 넣습니다.

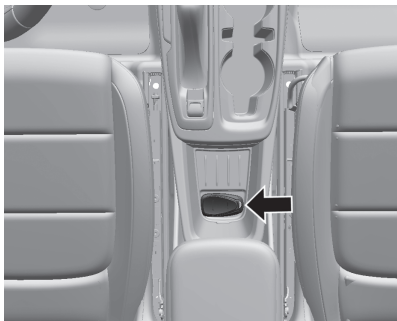

2. 차량을 P 또는 N 위치에 놓은 상태에서, 브레이크 페달을 밟고 시동 버튼을 누르십시오.  
가능하면 빨리 스마트 키 배터리를 교환하십시오.

### 스마트 키 프로그래밍

이 차량에 프로그래밍된 스마트 키만 작동됩니다. 스마트 키를 분실 또는 도난당한 경우, 당사 정비망을 통해 교환품을 구입하여 프로그래밍할 수 있습니다.

교체용 스마트 키를 이 차량에 프로그래밍할 때 나머지 모든 스마트 키도 반드시 재 프로그래밍 해야 합니다.

새 스마트 키가 일단 프로그래밍 되면 분실 또는 도난당한 스마트 키는 더 이상 작동되지 않습니다.

각 차량에 대해 최대 8개의 스마트 키를 프로그래밍시킬 수 있으며 스마트 키 프로그래밍은 당사 정비망을 이용하십시오.

### 배터리 교환

주행정보 표시창(DIC)에 리모트키 배터리 교체 필요 메시지가 표시되면 배터리를 교환합니다.

#### ⚠경고

절대로 어린이가 스마트 키를 갖고 놀게 하지 마십시오. 스마트 키에는 질식위험을 유발할 수 있는 소형 배터리가 들어 있습니다. 삼킬 경우, 내부 화상이 발생하여 중상을 입거나 사망할 수 있습니다. 배터리를 삼킨 경우 즉시 의사의 진료를 받으십시오.

주의

배터리를 교환할 때, 스마트 키 송신 장치의 회로 부분을 건드리지 마십시오. 몸에서 발생하는 정전기가 스마트 키 송신 장치를 손상시킬 수 있습니다.

주의

스마트 키/리모트 키를 올바르게 재조립하지 않으면 액체가 하우징에 들어가고 회로가 손상되어 스마트 키/리모트 키의 송신장치 오작동 또는 고장이 발생할 수 있습니다. 손상을 방지하려면 설명서의 스마트 키/리모트 키의 재조립 절차에 따라 스마트 키/리모트 키가 열릴 때마다 올바르게 밀봉되었는지 확인하십시오.

배터리는 충전이 불가능합니다.

배터리 교환:



1. 스마트 키의 하부에 있는 버튼을 눌러 키를 빼내십시오.  
버튼을 누르지 않은 상태에서는 절대로 키를 당겨 빼내지 마십시오.

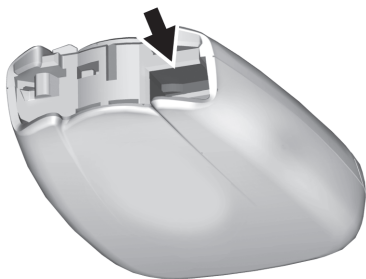

2. 키 슬롯 근처에 납작한 공구를 삽입하여 스마트 키를 두 부분으로 분리합니다.



3. 배터리를 누른 다음 스마트 키의 하부 쪽으로 밀어서 빼내십시오.
4. 새 배터리를 양극이 후면 커버를 향하도록 삽입하십시오. 배터리가 제 자리에 고정되도록 누르십시오.  
**CR2032** 또는 상응하는 배터리로 교환하십시오.

5. 실리콘 매트가 틈이나 주름이 없이 올바른 위치에 있는지 확인하십시오.
6. 스마트 키/리모트 키 버튼쪽 면을 딱딱한 표면에 아래로 놓고 다른 면을 똑바로 힘을 가하여 누릅니다.
7. 키를 다시 삽입하십시오.

## 도어 잠금 장치

## ⚠경고



잠금이 해제된 도어는 위험할 수 있습니다.

- 도어를 쉽게 열 수 있어 승객, 특히 어린이가 달리는 차량에서 떨어질 수 있습니다. 또한 차량이 움직이는 동안에도 도어를 잠금 해제하고 열 수 있습니다. 도어가 잠겨있지 않은 경우 차량 충돌 시 몸이 차량 밖으로 튕겨져 나갈 가능성이 증가합니다. 따라서, 모든 승객은 안전 벨트를 올바르게 착용하고 차량이 움직일 때 항상 모든 도어가 잠겨 있는지 확인해야 합니다.



## ⚠경고

- 잠겨 있지 않은 차에 들어간 어린이가 밖으로 빠져나올 수 없을 수도 있습니다. 어린이는 과도한 열로 인해 치명적인 부상을 당하거나 열사병으로 사망에 이를 수도 있습니다. 차에서 나온 후에는 항상 도어를 잠그십시오.
- 차량을 서행하거나 멈출 때 잠겨 있지 않은 도어를 통해 외부인이 쉽게 차량으로 침입할 수 있습니다. 도어를 잠그면 이와 같은 일을 미연에 방지할 수 있습니다.

외부에서 도어 잠금 또는 잠금해제:

- 스마트 키의  또는 을 누르십시오. 스마트 키 시스템 작동을 참조하십시오.
- 운전석 도어에서 키를 사용합니다. 키 실린더는 캡으로 덮여 있습니다.

내부에서 도어 잠금 또는 잠금해제:

- 파워 도어 잠금 스위치의  또는 을 누르십시오.
- 도어 핸들을 한번 당기면 도어가 잠금해제됩니다. 도어 핸들을 다시 당기면 도어가 열립니다.

## 스마트 키



스마트 키의 작동 범위는 도어로부터 1m입니다. 도어 핸들의 버튼을 눌러 여십시오. 스마트 키 작동을 참고하십시오.

## 키 실린더 접근

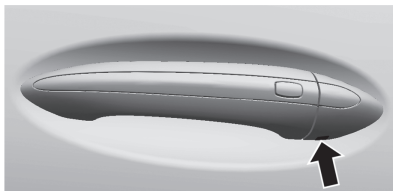

키 실린더 접근 방법:

1. 도어 핸들을 열림 위치로 당기십시오.
2. 키를 캡 하부의 슬롯에 넣고 바깥쪽으로 비트십시오.
3. 캡을 뒤쪽으로 밀어 탈거하십시오.

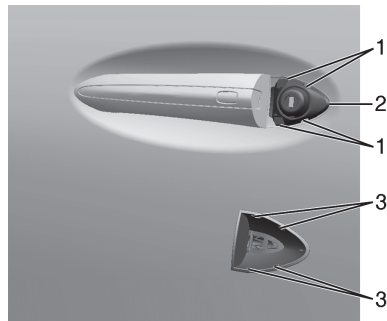

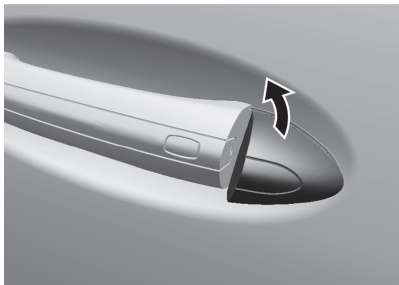

키 실린더 캡 달는 방법:

1. 도어 핸들을 열림 위치로 당기십시오.
2. 캡 뒤에 있는 두 개의 탭(3)을 싹(1)과 금속 받침대(2) 사이에 끼우십시오.
3. 캡을 앞쪽으로 민 다음 눌러 캡을 제자리에 고정하십시오.
4. 도어 핸들을 놓으십시오.
5. 캡이 고정된 것을 확인하십시오.

### 자유 회전 잠금 장치

도어 키 잠금 장치 실린더는 틀린 키를 사용하거나 정확한 키를 완전히 끼우지 않고도 자유롭게 돌아갑니다. 도어의 잠금장치를 자유롭게 돌아가게 함으로써 잠금장치를 강제로 열 수 없게 됩니다. 잠금장치를 재설정하려면 정확한 키를 완전히 끼워서 수직방향으로 돌리십시오. 키를 뺐다가 다시끼우십시오. 이렇게해서 잠금장치가 재설정되지 않으면 키를 실린더에 끼우고 반바퀴 돌렸다가 재설정 절차를 반복하십시오.

## 파워 도어 잠금 장치



**🔒**: 이 버튼을 누르면 모든 도어가 잠깁니다.

**🔓**: 이 버튼을 누르면 모든 도어가 잠금 해제됩니다.

도어가 잠겨 있으면 버튼에 지시등이 점등합니다.

## 자동 도어 잠금 지연

이 기능은 모든 도어가 닫힌 후 5초가 지날 때까지 도어 잠금을 지연시킵니다.

자동 도어 잠금 지연 기능은 열린 도어 잠금 방지 기능이 끄기로 설정된 경우에 설정할 수 있습니다.

파워 도어 잠금 버튼의 **🔒**을 누를 때 도어가 열려 있는 경우, 지연 잠금 기능이 작동됨을 표시하는 신호음이 3회 울립니다.

이 후 모든 도어가 닫히면 5초 후 모든 도어가 잠기며, 5초 경과 전에 도어를 다시 열 경우 한번의 타이머가 재 설정되며 모든 도어가 닫히고 5초후에 모든 도어가 잠기게 됩니다.

이 기능을 설정하려면 인포테인먼트 홈페이지에서 설정 아이콘을 터치한 후, **차량 > 파워 도어 잠금**을 선택합니다.

## 자동 도어 잠금

모든 도어가 닫혀 있고 시동 버튼이 켜져 있고 변속 레버가 P에서 다른 위치로 이동되면 도어가 자동으로 잠깁니다.

도어 잠금 해제 방법:

- 파워 도어 잠금 스위치의 **🔓**을 누릅니다.
- 변속기를 P로 변속합니다.

이 기능을 설정하려면 인포테인먼트 홈페이지에서 설정 아이콘을 터치한 후, **차량 > 파워 도어 잠금**을 선택합니다.

## 잠금 방지

차량이 ACC 또는 ON 모드에 있고 운전석 도어가 열린 상태에서 파워 도어 잠금장치 스위치를 누르면, 모든 도어가 잠긴 다음 운전석 도어만 잠금 해제됩니다.

차량 시동이 꺼지고 도어가 열린 상태에서 잠금이 요청되면 차량은 모든 도어가 닫힐 때 차량 안의 스마트 키 수를 확인합니다. 스마트 키 수가 감소하지 않은 경우 운전석 도어가 잠금해제되고 경음기가 세번 울립니다.

잠금 방지는 운전석 도어가 열린 상태에서 파워 도어 잠금 스위치의  을 길게 눌러 수동으로 무효화할 수 있습니다.

## 열린 도어 잠금 방지

**열린 도어 잠금 방지** 기능이 켜져 있고 차량은 off 상태이고 운전석 도어는 열려 있으며 잠금이 요청되는 경우, 모든 도어는 잠기고 운전석 도어는 열린 상태로 유지됩니다. 운전석 도어를 잠그려면 이 버튼을 다시 누릅니다. **열린 도어 잠금 방지** 기능은 켜거나 끌 수 있습니다. 이 기능을 설정하려면 인포테인먼트 홈페이지에서 설정 아이콘을 터치한 후, **차량 > 파워 도어 잠금**을 선택합니다.

## 어린이 안전 잠금 장치

뒷좌석 도어의 안전 잠금장치는 승객이 차량 안에서 뒷좌석 도어를 열지 못하게 하는 장치입니다.



## 수동 안전 잠금장치



안전 잠금장치는 뒷좌석 도어의 안쪽 가장자리에 있습니다.

안전 잠금 장치 사용 방법:

1. 레버를 잠금 위치인 위로 이동합니다.
2. 도어를 닫으십시오.
3. 다른 뒷좌석 도어에도 같은 절차를 실시하십시오.

어린이 안전 잠금 기능이 활성화되어 있을 때 뒷좌석 도어 열기:

1. 파워 도어 잠금 버튼 및 스마트 키의 잠금 해제 버튼을 누르거나 실내 도어 핸들을 한번 잡아 당겨 도어를 잠금해제 합니다.
2. 바깥쪽에서 도어를 엽니다.

어린이 안전 잠금 장치를 작동한 경우, 차량 내부에서 뒷좌석 도어를 열 수 없습니다. 내부에서 도어를 열려면 어린이 안전 잠금 기능을 비활성화 하십시오.

안전 잠금 장치 비활성화 방법:

1. 도어의 잠금을 해제하고 바깥쪽에서 엽니다.
2. 레버를 잠금해제 위치인 밑으로 이동합니다. 다른 도어에도 같은 절차를 실시하십시오.

## 도어

### 테일게이트

#### ⚠경고

테일게이트가 열린 상태, 혹은 차체와 테일게이트 사이에 이물질이 끼인 경우 배기 가스가 차량 내부로 유입될 수 있습니다. 배기 가스에는 무색 무취의 일산화탄소가 포함되어 있습니다. 일산화탄소는 의식을 잃게 하고 사망에 이르게 할 수도 있는 유독 가스입니다.

절대로 테일게이트를 연 채로 주행하지 마십시오.

테일게이트가 열린 상태에서 차량을 주행해야 하는 경우:

- 모든 유리창을 닫습니다.
- 계기판 위 혹은 아래의 송풍구를 완전히 개방합니다.

#### ⚠경고

- 외부 공기만 유입되도록 온도 조절 시스템을 조정하고 팬 속도를 최적으로 설정합니다.
- 차량에 파워 테일게이트가 장착되어 있다면, 파워 테일게이트 기능을 비활성화 시키십시오.

#### 주의

테일게이트 또는 테일게이트 유리의 손상을 피하려면, 테일게이트를 열기 전에 반드시 테일게이트 위쪽 및 안쪽 영역에 걸릴 것이 없도록 하십시오.

## 수동 테일게이트

테일게이트를 잠금 해제하려면, 파워 도어 잠금장치 스위치를 누르거나, 또는 스마트 키에서  을 5초 이내에 두 번 누르십시오.



테일게이트를 열려면, 테일게이트 핸들 아래의 터치 패드를 눌러 들어 올리십시오.

스마트 키가 장착된 경우 스마트 키가 터치 패드에서 1m 이내에 있으면 테일게이트가 잠겨 있을 때 열릴 수 있습니다.

테일게이트를 내려 닫으려면 풀 컵을 사용하십시오. 테일게이트를 닫는 동안 터치 패드를 누르지 마십시오. 이는 테일게이트의 래치가 잠기지 않게 할 수 있습니다.

테일게이트에는 전동 래치가 있습니다. 배터리가 분리되었거나 전압이 낮으면 테일게이트가 열리지 않습니다. 배터리가 다시 연결되어 충전되면 테일게이트가 작동을 재개합니다.

운전하기 전에는 항상 테일게이트를 닫으십시오.

## 파워 테일게이트

### ⚠경고

파워 테일게이트의 이동 경로에 운전자 또는 사람이 끼이면 상해를 입을 수 있습니다. 테일게이트를 열고 닫을 때 테일게이트 주변에 사람이 없는지 확인하십시오.

### 주의

테일게이트가 열린 채로, 그리고 확실히 잠기지 않은 상태로 주행하면, 파워 테일게이트 부품에 손상을 초래할 수 있습니다.

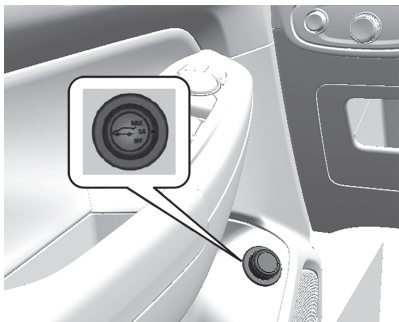

파워 테일게이트를 작동하려면, 차량은 P 위치에 있어야 합니다. 파워 테일게이트가 움직이면 뒤 차폭등이 점멸됩니다.



### 모드

- **MAX** : 최대 높이로 열립니다.
- **3/4** : 완전 개방 위치에서 3/4 지점으로 설정될 수 있는 낮아진 높이로 열립니다. 이는 테일게이트가 차고 도어나 지붕이 있는 화물랙과 같은 머리 위의 장애물까지 열리지 않도록 방지하기 위해 이용됩니다. 테일게이트는 언제나 수동으로 열 수 있습니다.

열릴 때 테일게이트가 멈추는 위치는 초기 설정 값으로 되어 있으며, 변경 방법은 이 장의 '**3/4 모드 설정**'을 참조하십시오.

- **OFF** : 수동으로만 열립니다.

### 파워 테일게이트 열기

- **MAX** 또는 **3/4** 모드를 선택합니다.
- 테일게이트가 움직일 때까지 스마트 키에서 를 두 번 빠르게 누릅니다.
- 운전석 도어의  버튼을 누릅니다. 운전석 도어는, 보안 기능이 활성화되지 않은 상태에서, 잠금 해제되거나 잠겨야 합니다.
- 모든 도어를 잠금 해제한 후 테일게이트의 아래에 있는 터치 패드를 누릅니다. 스마트 키는 1m 이내에 있어야 합니다.

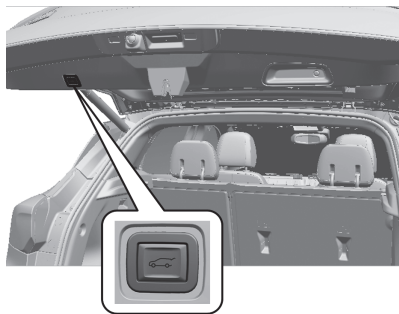

### 파워 테일게이트 닫기

닫으려면, 테일게이트 아래에 있는 를 누릅니다.

테일게이트가 움직이는 동안 테일게이트 버튼, 터치 패드 또는 스마트 키에 있는 를 누르십시오.

테일게이트 버튼을 누르거나 스마트 키에 있는 을 다시 빠르게 두 번 누르면 역방향으로 작동이 시작됩니다. 테일게이트 핸들에 있는 터치 패드를 누르면 동작이 다시 시작되지만 열린 방향으로만 움직입니다.

파워 테일게이트는, 극저온 상태에서, 또는 짧은 시간 동안 파워 테일게이트를 반복하여 열고 닫은 후에, 일시적으로 작동되지 않을 수 있습니다. 이런 일이 발생할 경우, 테일게이트는 수동으로 작동시킬 수 있습니다.

파워 테일게이트가 진행되는 동안 차량이 P(주차)에서 벗어나면 테일게이트가 완료를 위해 계속해서 움직입니다.

테일게이트가 이동을 완료하기 전에 차량을 가속하는 경우, 테일게이트는 멈추거나 방향을 바꿀 수 있습니다. 운전 전에, 반드시 테일게이트가 닫혀 있고 완전히 잠겼는지 확인하십시오.

주행정보 표시창(DIC) 메시지를 확인하고 테일게이트가 닫혀 있고 래치가 걸려 있는지 확인한 다음 주행하십시오.

### 테일게이트 낙하 감지

파워 테일게이트가 열린 후에 자동으로 닫힌다면, 이는, 테일게이트의 과도한 중량물 또는 가능한 지지 스트럿 고장을 보이는 것입니다.

테일게이트 낙하 감지 기능이 작동 중일 때 반복 신호음이 울립니다. 과도한 중량물이 있으면 제거하십시오. 테일게이트가 열린 후에 계속 자동으로 닫힌다면, 파워 테일게이트를 사용하기 전에 당사 정비망에서 점검 및 정비를 받으십시오.

파워 테일게이트 동작을 방해하거나, 또는 테일게이트가 열린 후에 테일게이트를 수동으로 너무 빠르게 닫으면, 지지 스트럿 고장과 유사한 증상을 보일 수 있습니다. 이는 테일게이트 낙하 감지 기능을 활성화시킬 수도 있습니다. 테일게이트가 자체 작동을 완료하게 하고 몇 초 후에 테일게이트를 수동으로 닫으십시오.

### 장애물 감지 기능

테일게이트가 파워 테일게이트 작동하는 동안 장애물을 만나게 되면, 테일게이트는 자동으로 방향을 반대로 바꾸고 장애물로부터 떨어진 위치로 이동합니다. 장애물을 제거한 후에, 파워 테일게이트 작동을 다시 할 수 있습니다. 테일게이트 작동을 수행하는 경로에 다수의 장애물이 있으면, 파워 작동 기능은 비활성화됩니다. 장애물을 제거한 후 테일게이트를 수동으로 닫으면, 정상적인 파워 작동 기능이 재개됩니다.

테일게이트를 닫는 동안 차량이 잠기고, 테일게이트가 완전히 닫히지 못하게 하는 장애물이 있다면, 테일게이트가 닫히지 않는다는 경음기가 울립니다.

물체 끼임 인식 센서가 테일게이트의 측면 가장자리에 있습니다. 물체가 테일게이트와 차량 사이에 끼여 센서가 일정한 힘을 감지하면, 테일게이트는 방향을 바꾸고 그 다음 멈춥니다. 테일게이트는 다시 활성화되거나 수동으로 닫힐 때까지 열린 상태를 유지됩니다.

### 3/4 모드 설정

열릴 때 테일게이트가 멈추는 위치 변경 방법:

1. **3/4** 모드를 선택하고 파워 테일게이트 열기 방법으로 테일게이트를 엽니다.
2. 임의의 테일게이트 버튼을 눌러 원하는 높이에서 테일게이트 이동을 멈추게 합니다. 필요한 경우 테일게이트 위치를 수동으로 조정합니다.
3. 방향지시등이 점멸하고 삐 소리가 날 때까지 테일게이트의 바깥쪽에서 풀컵 옆의 를 길게 누릅니다. 이는 설정되었음을 지시합니다.

테일게이트는 최소 프로그램 가능 높이 미만에서는 설정될 수 없습니다. 방향지시등의 점멸 또는 소리가 없다면, 높이 조정이 너무 낮은 것일 수 있습니다.

### 수동 작동

OFF를 선택하면 테일게이트는 수동으로 작동합니다. '수동 테일게이트'를 참조하십시오.

#### 주의

테일게이트를 너무 빠르게, 그리고 과도한 힘으로 움직이게 하면, 차량에 손상을 초래할 수 있습니다.

### 핸즈프리 작동

핸즈프리 작동은 차량 맞춤 설정을 참조하십시오.

테일게이트는 테일게이트 왼쪽 끝단과 자동차 번호판 사이에서 리어 범퍼 아래로 발차기 동작으로 작동시킬 수 있습니다. 차량 맞춤 설정에서 꺼짐, 켜짐-열기 및 닫기, 또는 켜짐-열기 전용을 선택합니다.

파워 테일게이트를 핸드프리로 작동하려면 스마트 키가 후방 범퍼에서 **1m** 이내에 있어야 합니다.

핸즈프리 기능은 테일게이트가 움직이는 동안에는 작동하지 않습니다. 움직이는 중에 테일게이트를 멈추려면, 테일게이트 버튼들 중 하나를 누르십시오.

핸즈프리 기능은 테일게이트가 움직이는 동안에는 작동하지 않습니다. 움직이는 중에 테일게이트를 멈추려면, 테일게이트 스위치 중 하나를 누르십시오.

핸즈프리 기능은 사용자 지정할 수 있습니다. 차량 맞춤 설정을 참조하십시오. 다음과 같이 선택 가능합니다.

**켜기-열기와 닫기** : 테일게이트를 열고 닫을 때 발차기 동작이 활성화됩니다.

**켜기-열기만** : 테일게이트를 열 때만 발차기 동작이 활성화됩니다.

**끄기** : 이 기능이 비활성화됩니다.



작동시키려면, 후방 범퍼 좌측 아래의 프로젝션 로고 위치에 전방으로 발로 차는 동작을 합니다. 차는 동작 영역이 후방 범퍼의 14 cm 이내에 와야 작동합니다.

### 주의

튀기는 물도 테일게이트를 열리게 할 수 있습니다. 우발적인 열림을 피하려면, 리어 범퍼 근처에서 세척하거나 작업할 때, 스마트 키를 리어 범퍼 감지 영역에서 멀리 두거나, 또는 인포테인먼트 홈페이지에서 설정 아이콘을 터치한 후, **차량 > 편의사항 > 핸즈프리 트렁크 액세스**를 끄기로 선택합니다.



- 발을 좌우로 흔들지 마십시오.
- 발을 범퍼 아래에 두지 마십시오. 테일게이트가 작동하지 않습니다.
- 테일게이트가 움직임을 멈출때까지 테일게이트를 만지지 마십시오.
- 이 기능은 일부 조건에서 일시적으로 비활성화될 수 있습니다. 테일게이트가 발차기에 반응하지 않으면, 다른 방법으로 테일게이트를 열거나 닫고, 그렇지 않으면 차량을 시동합니다. 이 기능은 다시 활성화됩니다.

이 기능을 사용하여 테일게이트를 닫을 때, 잠시 지연됩니다. 뒤 차폭등이 점멸하고 신호음이 울립니다. 테일게이트에서 멀리 떨어지면 테일게이트가 움직이기 시작합니다.

### 프로젝션 로고

이 기능이 있는 경우, 스마트 키가 약 2m 이내에서 감지되면 차량 범퍼 로고가 후방 범퍼 근처의 바닥에 1분 동안 프로젝션됩니다. 밝은 대낮에는 프로젝션된 로고가 보이지 않을 수도 있습니다.

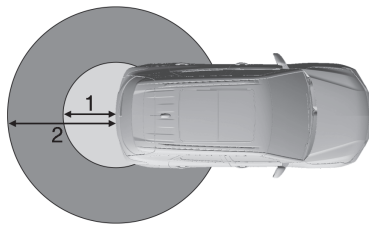

1. 1 m 핸즈프리작동 감지영역
2. 2 m 프로젝트 로고 감지영역

프로젝션 로고는 발차기 동작 영역을 표시합니다.

해당 스마트 키가 최소 20초 동안 범위를 벗어난 후에만 프로젝션 로고 기능을 사용할 수 있습니다.

스마트 키가 다시 테일게이트에서 대략 2 m 영역내에서 감지되거나 다른 핸즈프리 작동이 감지되는 경우 1분 타이머가 재설정됩니다.

프로젝션 로고는 다음 조건에서 작동하지 않습니다.

- 배터리 레벨 낮음
- 변속기가 P(주차) 위치에 있지 않음
- 차량 맞춤 설정에서 핸드프리 리프트 게이트가 꺼짐으로 설정됨
- 파워 테일게이트가 꺼짐
- 차량이 72시간 이상 주차된 상태로 스마트 키 사용 또는 작동이 없음.

다시 활성화하려면 스마트 키 버튼 중 하나를 누르거나 차량 도어를 닫으십시오.

다음과 같은 경우 스마트 키에 대해 프로젝트 로고 기능이 작동하지 않습니다.

- 몇 분 동안 테일게이트에서 약 2 m 영역내에 스마트 키가 있음
- 스마트 키가 차내에 있고 모든 차량 도어가 닫힘
- 5분 내에 테일게이트 바깥 영역에 5 회 접근 했음

### 렌즈 청소

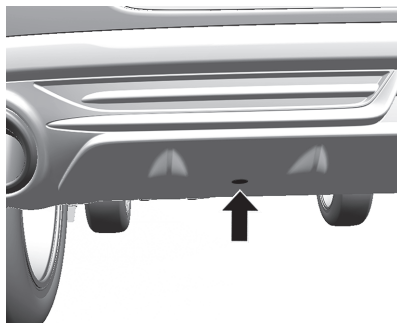

움푹 들어간 렌즈를 면봉으로 닦습니다.

## 핸즈프리 테일게이트 및 프로젝션 로고 작동 조건

| 조건   | 핸즈프리 테일게이트 | 프로젝션 로고                                      |
|--|------------|--|
| 스마트 키 프로젝션 로고 감지 영역에 들어감                       | 작동         | 1분 동안 켜짐                                     |
| 스마트 키가 프로젝션 로고 감지 영역 내에 최소 5분 동안 남아 있음         | 작동         | 스마트 키 버튼을 누르거나 도어가 열리거나 닫힐 때까지 꺼짐            |
| 5분 이내에 5회 이상 프로젝션 로고 감지 영역에 스마트 키를 가지고 들어갔다 나옴 | 작동         | 한 시간 동안 또는 스마트 키 버튼을 누르거나 도어가 열리거나 닫힐 때까지 꺼짐 |
| 차량 72시간 이상 주차 상태임                              | 작동         | 스마트 키 버튼을 누르거나 도어가 열리거나 닫힐 때까지 꺼짐            |
| 차량 배터리 레벨 낮음                                   | 작동하지 않음    | 꺼짐   |
| 변속기가 P(주차) 위치에 있지 않음.                          | 작동하지 않음    | 꺼짐   |
| 차량이 정지 상태에 있지 않음.                              | 작동하지 않음    | 꺼짐   |
| 차량 맞춤 설정에서 핸즈프리 리프트게이트/트렁크가 비활성화됨              | 작동하지 않음    | 꺼짐   |

## 차량 보안

### 차량 보안

이 차량에는 도난 방지 기능이 설치되어 있지만, 도난 사고를 완전히 예방할 수는 없습니다.

### 차량 경보 시스템

이 차량에는 도난 방지 경보 시스템이 장착되어 있습니다.

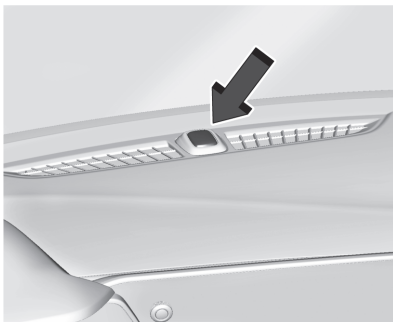

도난 방지 경보 시스템은 인스트루먼트 패널 상단 중앙의 윈드실드 가까이에 위치한 지시등을 통해 작동 상태를 나타냅니다.



꺼짐 : 경보 시스템이 비활성화되어 있습니다.

계속 켜져 있음 : 시스템을 활성화시키기 위한 지연 시간 동안 차량 보안이 유지됩니다.

빠른 점멸 : 차량 보안이 해제되어 있습니다. 도어, 후드 또는 트렁크가 열려 있습니다.

느린 점멸 : 경보 시스템이 활성화되어 있습니다.

## 경보 시스템 활성화

1. 시동을 끄십시오.
2. 차량을 세 가지 방법 가운데 한 가지 방법으로 잠급니다:
  - 스마트 키의 을 누르십시오.
  - 스마트 키가 차량의 1m 이내에 있는 상태에서 도어 핸들 잠금/잠금 해제 버튼을 눌러 차량을 잠그십시오.
  - 도어가 열린 상태에서 도어 안쪽의 을 누릅니다.

3. 30초 후 경보 시스템이 활성화되고 지시등이 느리게 점멸하기 시작하여 경보 시스템이 작동하고 있음을 나타냅니다. 스마트 키의 을 한 번 더 누르면 30초 지연 시간을 건너뛰고 경보 시스템이 즉시 활성화됩니다.

차량 경보 시스템은 도어를 키로 잠근 경우 활성화되지 않습니다.

스마트 키로 도어를 잠금 해제하지 않은 상태에서 운전석 도어가 열릴 경우, 경음기가 울리고 라이트가 점멸하여 사전 경보를 나타냅니다.

시동을 걸지 않은 경우 또는 도어가 10초 간의 사전 경보 시간 동안 스마트 키의 을 눌러 잠금 해제되지 않은 경우, 경보가 작동됩니다.

도난 방지 경보 시스템을 비활성화시키지 않은 상태에서 도어, 후드, 또는 테일 게이트를 열면 방향지시등이 점멸되고 경음기가 약 30초간 울립니다. 그런 다음 경보 시스템은 그 다음의 승인되지 않은 접근을 모니터링하기 위해서 재활성화합니다.

### 경보 시스템 비활성화

경음기가 작동된 경우 알람 시스템을 비활성화시키거나 끄려면 다음 중 하나를 실시하십시오.

- 스마트 키의 을 누릅니다.
- 스마트 키가 차량의 1m 이내에 있는 상태에서 도어 핸들 잠금/잠금 해제 버튼을 사용하여 차량 잠금을 해제하십시오.
- 차량의 시동을 겁니다.

의도하지 않은 경보 작동을 방지하려면:

- 모든 탑승자가 차량에서 하차하고 모든 도어가 닫힌 후 차량을 잠급니다.
- 항상 스마트 키를 사용하여 도어를 잠금 해제합니다.

운전석 도어를 키로 잠금 해제하면 시스템이 비활성화되지 않거나 경보가 꺼지지 않습니다.

### 도난 시도 감지 방법

스마트 키의 을 누르고 경음기가 울리고 라이트가 세 번 깜빡이면, 알람 시스템이 활성화된 상태에서 알람이 이전에 작동된 것입니다.

경보 시스템이 활성화된 경우, 주행정보표시창(DIC)에 메시지가 표시됩니다.

### 이모빌라이저 작동

이모빌라이저 시스템은 사용된 키가 시동을 걸도록 허용되어 있는지 확인합니다.

이 시스템은 수동으로 활성화 혹은 비활성화시킬 필요가 없습니다.

스마트 키가 차량에서 벗어나면 차량의 이모빌라이저가 자동으로 작동됩니다.

시동 버튼을 누르고 차량에 유효한 스마트 키가 있으면 이모빌라이저 시스템이 비활성화됩니다.



도난 방지 시스템의 활성화 또는 비활성화 기능에 문제가 발생하는 경우 계기판의 보안 지시등이 점등합니다.

시스템에는 차량의 이모빌라이저 컨트롤 유닛에 일치하는 하나 또는 그 이상의 스마트 키가 있습니다. 차량에 정확하게 일치하는 스마트 키로만 차량에 시동을 걸 수 있습니다. 스마트 키가 손상되면 차량에 시동을 걸 수 없을 수도 있습니다.

차량에 시동을 걸려고 하는 경우, 시동 버튼을 **ON** 모드로 할 때 잠시 동안 보안 지시등이 켜집니다.

차량 시동이 걸리지 않고 보안 지시등이 계속 켜져 있으면 시스템에 문제가 있는 것입니다. 시동을 끄고 다시 시도해 보십시오.

스마트 키가 손상된 경우, 다른 스마트 키를 사용해 보십시오. 또는 스마트 키를 앞쪽 컵홀더 안에 스마트 키 포켓에 넣고 시동을 걸어 보십시오.

다른 스마트 키를 사용하거나 스마트 키를 컵홀더에 넣어도 시동이 걸리지 않으면, 차량 정비를 받아야 합니다. 도난 방지 시스템 수리 및 새 스마트 키를 차량에 프로그래밍은 당사 정비망에 문의하십시오.

도난 방지 시스템을 작동 준비 상태에서 해제 시키거나 작동 중지시킬 수 있는 스마트 키 또는 장치를 차량 내부에 두지 마십시오.

## 참고

이모빌라이저는 도어를 잠그지는 않습니다. 내린 후에는 항상 차량을 잠가야 하며 도난 방지 경보 시스템을 작동시켜야 합니다.

## 실외 미러

### 볼록면 미러

#### △경고

볼록면 미러는 다른 차량들과 마찬가지로 사물을 실제 모습보다 더 멀리 보이게 합니다. 차선을 너무 급격하게 변경하면 차량과 부딪힐 수 있습니다.

차선을 변경하기 전에 실내 미러를 확인하거나 안전에 유의하여 어깨 너머로 살펴보십시오.

실외 미러는 볼록면입니다. 볼록 거울 표면은 곡선으로 운전석에서 볼 때 시야가 더 넓습니다.

## 전동식 미러

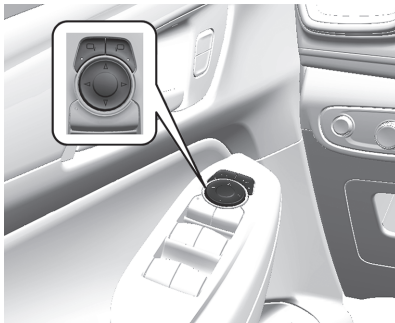

미러 조절 방법:

1. **D** 또는 **M**를 눌러 운전석측 미러 또는 조수석측 미러를 선택하십시오.
2. 스위치 패드의 화살표 버튼을 누르면 각 미러가 원하는 방향으로 움직입니다.
3. **D** 또는 **M**를 다시 누르면 운전석측 미러 또는 조수석측 미러가 선택해제됩니다.

## 접이식 미러

### 전동 접이식 미러

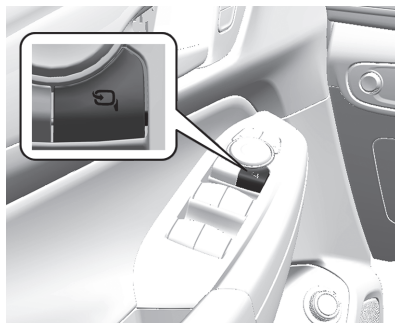

**M**을 눌러 미러를 전동으로 접을 수 있습니다. 퍼려면 다시 누르십시오.



**측면 사각 지대 경고 (SBZA)**

차량에 SBZA가 탑재될 수 있습니다. ‘측면 사각 지대 경고(SBZA)’를 참조하십시오.

**차선변경경보(LCA)**

차량에 LCA가 탑재될 수 있습니다. ‘차선 변경 경고(LCA)’를 참조하십시오.

**방향 지시등**

차량의 미러 하우징에 방향 지시등이 장착되어 있습니다. 방향 지시등이나 비상 경고등을 사용하면 지시등이 점멸합니다.

**전동 접이식 미러의 리셋**

다음과 같은 경우에는 전동 접이식 실외 미러를 리셋해 주십시오.

- 실외 미러가 접힐 때 장애물에 걸렸을 경우.
- 실외 미러를 수동으로 접거나 폼 경우.
- 실외 미러가 편 상태로 있지 않을 경우.
- 정상 주행속도에서 실외 미러가 흔들린 경우.

실외 미러를 정상 위치로 리셋하려면 미러 컨트롤을 사용하여 한 번 접었다 펴십시오. 실외 미러를 리셋할 때 특이한 소리가 날 수 있는데 이는 수동으로 접은 뒤에 나는 정상적인 소리입니다.

**열선 미러**

열선 미러가 장착된 경우:

 : 뒷유리 열선을 작동시키면 실외미러 열선 또한 작동됩니다.

상세 작동은 자동 온도 조절 시스템을 참고하십시오.

## 실내 미러

### 실내 미러

차량 후방이 잘 보이도록 실내 미러를 조절하십시오.

미러에 유리 세척제를 직접 분사하지 마십시오. 물에 적신 부드러운 타올을 사용하십시오.

### 수동 실내 미러

주간에 사용할 경우 탭을 앞쪽으로 밀고 야간에 사용할 경우 탭을 뒤쪽으로 당겨 후방 차량의 전조등으로 인한 눈부심을 방지하십시오

### 눈부심 자동 방지 실내 미러

미러는 후방 차량의 전조등으로 인한 눈부심을 자동으로 감소시킵니다. 눈부심 방지 기능은 차량에 시동이 걸리면 작동됩니다.

## 하이패스 시스템 미러

하이패스 시스템 미러는 점화스위치 ON 상태에서 작동합니다.

하이패스 시스템 미러는 하이패스 단말기를 실내 미러에 통합하여 유료 도로로 진/출입 시 통행료가 자동결제 되는 장치입니다.

### 주의

출발 전 단말기 전원, 하이패스 카드 삽입여부, 카드 잔액 확인 후 출발하십시오.

하이패스 게이트를 통과할 때는 반드시 **30 km/h** 이하로 서행하십시오.

하이패스 게이트를 통과할 때는 하이패스 미러 전원 스위치가 켜진 상태로 운전하십시오. 전원이 꺼진 상태로 게이트를 통과하면 통행료가 결제되지 않습니다.

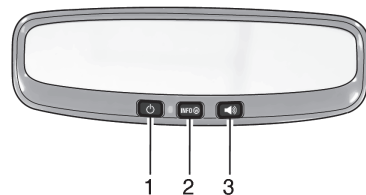

### 전원 버튼 (1)

전원이 꺼진 상태에서 전원 버튼을 짧게 누르면 전원이 켜지고, 전원이 켜진 상태에서 전원 버튼을 길게 누르면 전원이 꺼집니다.

### 참고

전원이 꺼진 상태에서 차량을 재시동할 경우 단말기 전원이 꺼진 상태를 유지합니다.

### INFO 버튼 (2)

전원이 켜진 상태에서 INFO 버튼을 짧게 누르면 카드 잔액 안내 음성이 나오고, 길게 누르면 최근 거래 요금 안내 음성이 나옵니다.

### 볼륨 버튼 (3)

음성안내 볼륨을 조절할 수 있습니다.

볼륨 버튼을 짧게 누르면 5단계(음량1, 음량2, 음량3, 음량4, 무음)로 조절됩니다. 초기 볼륨은 음량3입니다.

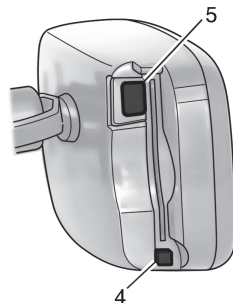

**카드 탈거 버튼(4)**

하이패스 카드의 삽입/탈거를 위한 버튼이며 미러 왼쪽 뒷면에 있습니다.

하이패스 시스템 이용 시 카드는 별도 발급하여 사용하십시오. (자세한 내용은 하이패스 카드 구입 / 충전방법을 참조하십시오.)

**프로그램 입력단자(5)**

부품 제조 시 하이패스 프로그램을 입력 및 변경하기 위해 사용하는 단자입니다.

**주의**

시스템의 오작동 우려가 있으므로 운전자가 임의로 조작하지 마십시오.

**음성안내 기능**

- 잔액 안내
- 최근 거래 내역 안내
- 등록정보 안내
- 요금 결제 시 결제 금액 안내

**LED 표시 기능**

- 단말기 등록유무
- 카드 삽입/탈거 및 이상 유/무
- 요금결제 이상 유/무
- 잔액 부족 시 표시

**주의**

미운행 차량의 실내온도는 직사광선에 의해 고온이 될 수도 있으며, 동절기에는 저온 상태가 됩니다. 하이패스 카드는 고온에서는 변형될 수 있으며, 저온에서는 카드인식이 불가능할 수도 있습니다. 따라서 미운행 시에는 카드를 단말기에서 분리하여 보관하십시오.

**주의**

**LED**가 적색일 경우 오동작 또는 정상 요금 결제 상태가 아니므로 확인 후 사용하시기 바랍니다.

- 정상 상태 : 녹색 점등
- 정상 요금결제 상태 : 녹색 3회 점멸
- 비정상 상태 : 적색 점등  
미등록 단말기  
카드 미삽입  
사용할 수 없는 카드 삽입 시  
카드 잔액이 2000원 미만 시
- 하이패스 게이트 통과중 오동작 시 : 적색3회 점멸  
차량 내 별도 하이패스 단말기 중복 장착시 요금결제 처리가 안될 수 있으니 주의하십시오.  
전면 유리창에 금속성류의 특수 코팅 또는 선팅지를 사용하면 통신장애가 발생할 수 있습니다.



## 하이패스 동작사양

| 버튼     | 심볼  | 작동           | 상태   |
|--------|---|--------------|--|
| VOLUME |  | 짧게           | <ul style="list-style-type: none"> <li>▶ 숫자 안내로 볼륨 크기를 나타냅니다.</li> <li>→ 동작 조건               <ol style="list-style-type: none"> <li>1. 처음 입력 : 설정 음량 안내</li> <li>2. 다음 입력 : 설정 음량 +1 단계로 순환 및 음량 안내<br/>설정음량 안내 재 입력 유효시간 : 5초 미만</li> </ol> </li> <li>→ “음량” 0 - 1 - 2 - 3 - 4 단계로 순환한다.</li> <li>→ 최종 단계를 기억합니다. (재 전원)</li> </ul> |
|        |   | 길게 (1.5초 이상) | ▶ 즉시 무음으로 전환   |

| 버튼   | 심볼     | 작동           | 상태   |
|------|--------|--------------|--|
| INFO | INFO ₩ | 짧게           | <p>▶ 카드 잔액 대한 음성 안내</p> <p>→ 카드가 삽입된 경우(선불, 후불, 면제, 할인)</p> <ol style="list-style-type: none"> <li>1. “딩동” 잔액은 000원입니다.(선불, 할인선불, 자동충전)</li> <li>2. “딩동” 면제 카드입니다.</li> <li>3. “딩동” 후불 카드입니다.</li> </ol> <p>→ 카드가 없는 경우</p> <p>⇒ “딩동” 카드가 없습니다</p> <p>→ 카드에 오류가 있는 경우(오삽입, 역삽입)</p> <p>⇒ “딩동” 카드의 방향을 확인하십시오.</p> <p>→ 카드에 오류가 있는 경우(불량카드)</p> <p>⇒ “딩동” 카드를 확인하십시오.</p> |
|      |        | 길게 (1.5초 이상) | <p>▶ 최근 거래내역의 음성 안내</p> <p>→ “딩동” 최근 거래 내역은 **월 **일 오전(후) **시 **분 *****원입니다.</p>   |



| 버튼    | 심볼  | 작동           | 상태   |
|-------|---|--------------|--|
| POWER |  | 길게 (1.5초 이상) | <ul style="list-style-type: none"> <li>▶ 하이패스 동작 정지, 해제 순환 동작</li> <li>▶ 하이패스 동작 정지 모드</li> <li>→ 하이패스 동작 상태에서 길게 누름</li> <li>→ “딩동” 후 종료</li> <li>▶ 슬립 모드(단말기 전원 OFF시)</li> <li>→ 하이패스 동작 금지 (과금 안됨)</li> <li>→ LED 무색</li> <li>→ 스피커 무음</li> <li>▶ 하이패스 동작 정지 해제</li> <li>→ 하이패스 동작 정지 상태에서 길게 누름</li> </ul> |
|       |   | 짧게           | <ul style="list-style-type: none"> <li>▶ 하이패스 동작 정지 해제</li> <li>→ 하이패스 동작 정지 상태에서 짧게 누름</li> </ul>   |

| 버튼                  | 심볼  | 작동     | 상태  |
|---------------------|---|--------|---|
| VOLUME<br>+<br>INFO | <br>+<br> | 동시에 길게 | <p>▶ 하이패스 정보 연속 음성 안내</p> <ol style="list-style-type: none"> <li>1. “딩동” 제조번호는 **** 입니다.</li> <li>2. “딩동” 소프트웨어 버전은 **점 **입니다.</li> <li>3. “딩동” 하드웨어 버전은 G***입니다.</li> <li>4. “딩동” 발급번호는 **** 입니다.</li> <li>5. “딩동” 차종은 *종 입니다.</li> <li>6. “딩동” 차량번호는 지역**더****입니다.</li> <li>7. “딩동” 발급일은 ***입니다.</li> <li>8. “딩동” 만기일은 ***입니다.</li> </ol> <p>▶ 안내 중 버튼 동작 시 하이패스 정보 안내 중단 후 동작된 버튼의 기능 수행</p> |
| 꺼냄                  |    | 버튼 누름  | <p>▶ 카드 분리 버튼</p> <ol style="list-style-type: none"> <li>1. “딩동”~</li> </ol>  |

| 상태             |                                |     | 음성안내  | LED 점등상태          |
|----------------|--------------------------------|-----|---|-------------------|
| 정상작동           | 전원 ON 시(점화스위치 ON)<br>카드 삽입된 경우 | 발급  | “음성안내 없음”   | 녹색 : 점등 후 유지      |
|                |                                | 미발급 | “딩동” 발급정보가 없습니다.<br>발급 후 사용하십시오.                              | 적색 : 점등 후 유지      |
|                | 선불 카드 삽입 시                     |     | “딩동” 선불카드입니다.<br>잔액은 0000 원입니다.                               | 녹색 : 3회 점멸 후 점등유지 |
|                | 자동충전 카드 삽입 시                   |     | “딩동” 자동충전카드입니다.<br>잔액은 0000 원입니다.                             | 녹색 : 3회점멸 후 점등유지  |
|                | 할인선불카드 삽입 시                    |     | “딩동” 할인선불카드입니다.<br>잔액은 0000 원입니다.                             | 녹색 : 3회점멸 후 점등유지  |
|                | 면제카드 삽입 시                      |     | “딩동” 면제카드입니다.   | 녹색 : 3회점멸 후 점등유지  |
|                | 후불카드 삽입 시                      |     | “딩동” 후불카드입니다.   | 녹색 : 3회점멸 후 점등유지  |
| 이상작동<br>(전원ON) | 카드 오삽입 시                       |     | “딩동” 카드의 방향을 확인하십시오.  | 적색 : 3회 점멸 후 점등유지 |
|                | 불량카드인 경우                       |     | “딩동” 카드를 확인하십시오.  | 적색 : 3회 점멸 후 점등유지 |
|                | 카드 미삽입된 경우                     |     | “딩동” 카드가 없습니다.  | 적색 : 3회 점멸 후 점등유지 |
|                | 카드 잔액이 부족한 경우                  |     | “딩동” 잔액이 부족합니다.<br>“딩동” (할인, 자동충전) 선불카드입니다.<br>잔액은 0000 원입니다. | 적색 : 3회 점멸 후 점등유지 |
|                | 카드 탈거 시                        |     | “딩동” ~ (오류경고음)  | 적색 : 3회 점멸 후 점등유지 |

| 상태             |   | 음성안내  | LED 점등상태              |                  |
|----------------|---|---|-----------------------|------------------|
| 정상작동<br>(통신 시) | 정상 과금<br>((할인)선불카드/자동충전카드)              | “딩동” 요금 0000 원이 지불되었습니다.<br>잔액은 0000 원 입니다. | 녹색 : 3회점멸 후 점등유지      |                  |
|                | 정상 과금(면제카드)                             | “딩동” 통행료가 면제 처리되었습니다.                       | 녹색 : 3회점멸 후 점등유지      |                  |
|                | 정상 과금(후불카드)                             | “딩동” 요금 0000원이 지불되었습니다.                     | 녹색 : 3회점멸 후 점등유지      |                  |
|                | 폐쇄식 입구 정상처리                             | “딩동” 하이패스가 정상 처리되었습니다.                      | 녹색 : 3회점멸 후 점등유지      |                  |
|                | 통행료<br>면제처리                             | (할인)선불카드,<br>자동충전카드                         | “딩동” 통행료가 면제 처리되었습니다. | 녹색 : 3회점멸 후 점등유지 |
|                |   | 면제카드  | “딩동” 통행료가 면제 처리되었습니다. | 녹색 : 3회점멸 후 점등유지 |
| (할인)후불카드       |   | “딩동” 통행료가 면제 처리되었습니다.                       | 녹색 : 3회점멸 후 점등유지      |                  |
| 이상작동<br>(통신 시) | 잔액이 부족한 상태에서 하이패스<br>게이트 통과 시(할인)선불카드   | “딩동” 잔액이 부족합니다.<br>잔액은 0000원입니다.            | 적색 : 3회 점멸 후 점등유지     |                  |
|                | 카드를 삽입하지 않고 하이패스<br>게이트 통과 시            | “딩동” 카드가 없습니다.                              | 적색 : 3회 점멸 후 점등유지     |                  |
|                | 정상 상태에서 요금 징수가 안된<br>경우                 | “딩동” 요금이 지불되지 않았습니다.<br>영업소에 문의하십시오.        | 적색 : 3회 점멸 후 점등유지     |                  |
|                | 사용할수 없는 카드로 하이패스 게<br>이트 통과시(불량카드, 오삽입) | “딩동” 카드를 확인하십시오.                            | 적색 : 3회 점멸 후 점등유지     |                  |

| 상태           |                | 음성안내   | LED 점등상태   |
|--------------|----------------|--|------------|
| 이상작동<br>(기타) | 미발급 단말기 (발급번호) | <p>“딩동” 발급정보가 없습니다. 발급 후 사용하십시오.</p> <p>카드를 삽입 또는 전원 ON 시 안내함.</p> <p>카드 미삽입 상태에서는,<br/>“딩동” 카드가 없습니다.</p>   | 적색 : 점등 유지 |
|              |                | <p>“딩동” 제조번호는 0000입니다.</p> <p>“딩동” 소프트웨어 버전은 0000입니다.</p> <p>“딩동” 하드웨어 버전은 0000입니다.</p> <p>“딩동” 발급정보가 없습니다. 발급 후 사용하십시오.</p> <p>“단말기 발급정보 조회시 안내함”</p> | 적색 : 점등 유지 |

## 하이패스 등록방법

### 하이패스 자동등록차량

신규차량 구매 계약시 구비서류를 제출하여 하이패스 신청을 완료하셨다면, 출고 후 자동차등록증 교부 시점에 하이패스 등록이 완료됩니다.

차량 인도시점부터 하이패스 사용 가능합니다.

## 하이패스 사용시 주의사항

|    |  |
|----|--|
| 원칙 | 신차에 장착되어 출고된 톨게이트 자동결제 시스템(하이패스) 이외에 추가로 하이패스 기기 장착을 금함.     |
| 예외 | 단, 일시적인 사용을 원할 시 장착된 하이패스 반납등록 후 실내 미러형 단말기의 전원을 OFF로 하여 사용. |

## 구비서류

- 개인일 경우 : 신분증
- 법인일 경우 : 사업자등록증, 법인 명의 차량 등록증, 방문자 신분증
- 리스, 렌탈의 경우 : 해당계약서 추가
- 외국인인 경우 : 외국인 등록증 또는 국내 거주증

### 하이패스 카드 구입/충전 방법

- 선불 하이패스 카드 구입/충전은 가까운 도로공사 영업소에서 구입/충전 가능합니다.
- 후불 하이패스는 은행, 신용카드사 등에 전화 및 인터넷으로 신청하여 사용하십시오.  
(선불 및 후불 하이패스카드 신청은 홈페이지 [www.excard.co.kr](http://www.excard.co.kr)를 참조하십시오.)

### 하이패스 등록정보 확인방법

하이패스를 등록하고 난 후 등록정보를 확인할 수 있습니다. **INFO** 버튼과 볼륨 버튼을 동시에 길게 누르면 등록 정보 안내가 시작하거나 중지됩니다.

### 하이패스 시스템 등록 정보

1. 제조번호 : 한국도로공사에서 부여하고 하이패스 시스템 미러 제조회사에서 등록된 번호.
2. S/W 버전 : 하이패스 시스템 미러의 S/W 버전
3. H/W 버전 : 하이패스 시스템 미러의 H/W 버전
4. 발급번호 : 하이패스 시스템 미러를 등록할 때 한국도로공사에서 부여하는 번호
5. 차량번호 : 하이패스 시스템 미러 등록 시 등록한 차량의 번호 (신규 차량 계약 시 하이패스 등록을 신청한 경우 : 정보없음)
6. 차종 : 하이패스 시스템 미러 등록 시 등록한 차량의 종류
7. 발급일 : 하이패스 시스템 미러 등록일자 (YYYYMMDD)
8. 만기일: 하이패스 시스템 미러 사용 만료 일자 (YYYYMMDD)

## 주의

하이패스가 장착된 차량을 타인에게 매각/매수 또는 양도/양수하는 경우, 차량의 명의와 함께 하이패스의 명의를 함께 이전하십시오. 명의 변경이 불가능한 경우 하이패스의 등록을 말소해야 합니다. 미이행 시 과태료 또는 범칙금이 전 소유주에게 부과됩니다. 이전/말소의 경우 인근에 위치한 서비스 센터(직영포함), 바로서비스, 지정서비스에 직접 방문하여 처리하십시오.

## 유리창

## 유리창

## △위험

따뜻하거나 무더운 날씨에 유리창이 닫혀 있는 상태에서 어린이, 거동이 힘든 어른 또는 애완동물을 절대 내버려 두지 마십시오. 과도한 열로 인해 치명적인 부상을 당하거나 열사병으로 사망에 이를 수도 있습니다.



차량은 연비 향상을 위해 공기 역학적으로 설계되었습니다. 이 때문에 뒷좌석 유리창이 내려가 있고 앞좌석 유리창이 올라가 있으면 진동 소음이 발생할 수 있습니다. 소음을 줄이려면, 앞좌석 유리창 또는 선루프를 여십시오.



## 전동식 유리창

## △경고

유리창이 닫힐 때 끼일 경우 심각한 부상을 입거나 심지어 사망하게 될 수도 있습니다. 차에 어린이가 있을 때는 키를 놔두고 내리지 마십시오.

뒷좌석에 어린이가 앉아 있는 경우, 유리창 잠금 버튼을 사용하여 유리창이 작동되지 않도록 하십시오.



유리창을 열려면 스위치를 아래로 누릅니다. 유리창을 닫으려면 스위치 앞부분을 위로 당깁니다.



전동식 유리창은 시동 버튼이 ACC 또는 ON 위치에 있거나 RAP(유보 액세서리 전원)이 활성화된 경우에만 작동합니다. 유보 액세서리 전원(RAP)을 참조하십시오.

전동식 유리창 스위치를 짧은 시간 안에 반복하여 사용하면 유리창이 일시적으로 작동 정지됩니다.

## 유리창 잠금



이 기능은 뒷좌석 윈도우 스위치 작동을 정지시킵니다.

- 를 누르면 뒷좌석 윈도우 잠금 기능이 작동합니다. 작동하면 지시등이 켜집니다.
- 를 다시 누르면 작동 해제됩니다.

## 원터치 유리창 작동

원터치 유리창 작동 기능이 있는 유리창은 스위치를 계속 잡고 있지 않아도 유리창을 올리거나 내릴 수 있습니다.

유리창 스위치를 끝까지 올리거나 내린 다음 스위치를 놓으면 유리창이 자동으로 올라가거나 내려갑니다. 중간에 스위치를 다시 올리거나 내리면 유리창이 멈춥니다.

원터치 유리창 올림 기능이 있는 유리창은 작동 버튼에 있는 알파벳 A로 확인할 수 있습니다.

## 원터치 유리창 끼임 방지

원터치 올림 기능이 작동 중일 때 유리창이 올라가는 경로에 장애물이 있을 경우에는 유리창이 장애물에서 멈추고 출고 시 미리 설정된 위치로 자동으로 내려갑니다.

정상 작동을 막는 장애물이 없어지거나 이러한 상태가 바뀌면 유리창이 다시 정상 작동됩니다.

## 원터치 유리창 끼임 방지 무시

## ⚠경고

원터치 유리창 끼임방지 무시기능 작동시, 유리창은 자동 역방향 작동이 되지 않습니다. 인명 부상이 발생할 수 있으며 유리창이 손상될 수 있습니다.

원터치 유리창 끼임방지 무시기능 사용전에, 유리창 작동 경로에 사람이 있지 않도록 하고 방해물들을 치우십시오.

유리창 스위치를 끝까지 올린 후 잡고 있으면 끼임 방지 기능이 무시됩니다.

이 모드에서는 유리창의 경로에 장애물이 있어도 유리창을 닫을 수 있습니다.

끼임 방지 무시 기능 사용 시 주의 하십시오.

## 전동식 유리창 프로그래밍

차량의 배터리가 재충전되거나 분리된 경우 또는 작동하지 않고 있을 경우, 앞좌석 전동식 유리창을 원터치 올림 기능이 작동하도록 재프로그래밍해야 합니다. 재프로그래밍하기 전에, 차량 배터리를 교환하거나 재충전하십시오.

프로그래밍:

1. 모든 도어를 닫습니다.
2. 점화 스위치를 켜거나 ACC/ACCESSORY 위치로 하십시오.
3. 프로그래밍할 윈도우를 조금만 열었다가 닫고, 윈도우가 완전히 닫힌 후 윈도우 스위치를 계속 조금씩 당깁니다.
4. 유리창을 완전히 연 다음 스위치를 잠깐 계속 누릅니다.

## 원격 윈도우 작동

장착된 경우, 이 기능으로 모든 유리창을 원격으로 열 수 있습니다. 차량 맞춤 설정에서 활성화된 경우 스마트키의  을 길게 누릅니다.

또한, 차량에 따라 스마트키의  을 길게 눌러 원격으로 닫을 수 있습니다.

## 선바이저

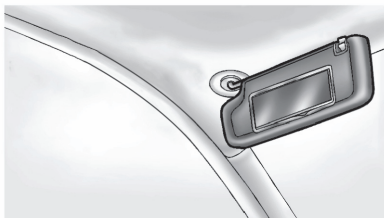

햇빛을 차단하려면 선바이저를 아래로 잡아당깁니다. 선바이저를 측면 유리창 쪽으로 돌리려면 중앙 마운트에서 선바이저를 떼어 냅니다.

## 루프

### 선루프

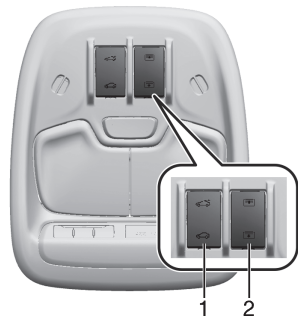

1. 선루프 스위치
2. 선 블라인드 스위치

선루프를 작동하려면 점화 스위치가 ON 이나 ACC 또는 유보 액세스서리 전원 (RAP)에 있어야 합니다.

### 선루프 고속 작동

 (1)을 누르면 틸트 상태가 되며, 환기를 시킬 때 사용하십시오.

고속 열기는 스위치를 다시 눌렀다 놓습니다.

틸트 상태에서  (1)을 누르면 선루프가 1/2정도 열리며, 한번 더 누르면 완전히 열립니다.

움직임을 중지하려면 언제든지 스위치를 누르십시오.  (1)을 누르면 고속으로 닫힙니다.

### 선루프 수동 작동

선루프를 여는 동안 스위치(1)을 누르고 있으면 수동 모드로 변경되어 스위치를 놓을 때까지 열립니다. 다시 스위치를 눌렀다 놓으면 고속 작동 모드로 되돌아 갑니다.

### 파워 선 블라인드

파워 선 블라인드를 고속으로 열고 닫으려면 스위치(2)의 뒤 또는 앞을 누릅니다. 움직임을 중지하려면 언제든지 스위치를 누르십시오.

차량에 전기적 결함이 있는 경우 선루프를 열거나 닫을 수 없습니다.

### 끼임 방지 기능

선루프 씰 부분 또는 트랙에 먼지와 오물이 끼일 수 있습니다. 이것은 선루프 작동 문제 또는 소음을 유발할 수 있으며, 배수 시스템을 막히게 할 수 있습니다.